



FSK94858P

FI Käyttöohje | **Astianpesukone**

2

SV Bruksanvisning | **Diskmaskin**

33



AEG toivottaa sinut tervetulleeksi! Kiitos, että olet valinnut tämän laitteen.



Saadaksesi käyttöön liittyviä neuvoja, esitteitä, vianmääritysohjeita sekä huolto- ja korjausohjeita:
www.aeg.com/support

Oikeus muutoksiin pidätetään.

SISÄLTÖ

1. TURVALLISUUSTIEDOT.....	2
2. TURVALLISUUSOHJEET.....	4
3. ASENNUS.....	6
4. TUOTEKUVAUS.....	7
5. KÄYTTÖPANEELI.....	8
6. OHJELMAN VALINTA.....	9
7. PERUSASETUKSET.....	11
8. LANGATON YHTEYS.....	15
9. ENNEN ENSIKÄYTTÖÄ.....	16
10. PÄIVITTÄISKÄYTTÖ.....	18
11. NEUVOJA JA VINKKEJÄ.....	21
12. HOITO JA PUHDISTUS.....	22
13. VIANMÄÄRITYS.....	26
14. TEKNISET TIEDOT.....	31
15. YMPÄRISTÖNSUOJELU.....	32

1. ⚠️ TURVALLISUUSTIEDOT

Lue laitteen mukana toimitetut ohjeet ennen laitteen asennusta ja käyttöä. Valmistaja ei ota vastuuta henkilövahingoista tai vahingoista, jotka aiheutuvat virheellisestä asennuksesta tai käytöstä. Säilytä ohjeita aina varmassa ja helppopääsyisessä paikassa tulevia käyttökertoja varten.

1.1 Lasten ja taitamattomien henkilöiden turvallisuus

- 8-vuotiaat ja sitä vanhemmat lapset sekä henkilöt, joilla on fyysisiä, aisteihin liittyviä tai henkisiä rajoitteita tai puutteellinen kokemus tai tuntemus, voivat käyttää tätä laitetta vain, jos heitä valvotaan tai ohjataan laitteen

turvallisessa käytössä ja jos he ymmärtävät käyttöön liittyvät vaarat.

- Tuote on pidettävä 3–8-vuotiaiden lasten ja erittäin laajoista ja monimutkaisista toiminnallisista rajoitteista kärsivien henkilöiden ulottumattomissa, ellei heitä valvota jatkuvasti.
- Alle 3-vuotiaat lapset tulee pitää kaukana laitteesta, ellei heitä valvota jatkuvasti.
- Lapsia on valvottava, etteivät he ryhdy leikkimään laitteella.
- Pidä pesuaineet lasten ulottumattomissa.
- Pidä lapset ja kotieläimet poissa laitteen luota silloin, kun laitteen luukku on auki.
- Lapset eivät saa puhdistaa laitetta tai suorittaa siihen kohdistuvia käyttäjän huoltotoimenpiteitä ilman valvontaa.

1.2 Yleinen turvallisuus

- Tämä laite on tarkoitettu vain kotitalouskäyttöön tarkoitettujen astioiden ja ruokailuvälineiden puhdistamiseen.
- Tämä laite on tarkoitettu yhden kotitalouden käyttöön sisätiloissa.
- Tätä laitetta voidaan käyttää toimistoissa, hotellihuoneissa, aamiaismajoituspaikoissa, maatilamajoituspaikoissa ja muissa samantyyppisissä majoitustiloissa, joissa kyseinen käyttö ei ylitä (keskimääräisiä) kotitalouskäytön tasoja.
- Älä muuta laitteen teknisiä ominaisuuksia.
- Vedenpaineen (minimi ja maksimi) on oltava käytön aikana välillä 0.05 (0.5) / 1 (10) bar (MPa)
- Noudata kattausten enimmäismäärää, joka on 14.
- Laitteen luukku ei saa jättää avoimeen asentoon kompastumisvaaran välttämiseksi.
- Jos virtajohto vaurioituu, sen saa vaihtaa vain valmistaja, valtuutettu huoltoliike tai vastaava ammattitaitoinen henkilö vaaran välttämiseksi.
- VAROITUS: Veitset ja muut teräväkärkiset välineet on asetettava koriin terävä kärki alaspäin tai vaaka-asentoon.

- Kytke laite pois päältä ja irrota pistoke pistorasiasta, ennen kuin aloitat huoltotoimet.
- Älä käytä korkeapainevesisuihkuja ja/tai höyryä laitteen puhdistamiseen.
- Jos laitteen alaosassa on tuuletusaukkoja, ne eivät saa olla maton yms. peitossa.
- Laite tulee liittää vesijohtoverkkoon laitteen mukana toimitettua uutta letkustoa käyttämällä. Vanhaa letkustoa ei saa käyttää.

2. TURVALLISUUSOHJEET

2.1 Asennus

VAROITUS!

Laitteen asennuksen ja liitännät saa suorittaa vain ammattitaitoinen henkilö.

- Poista kaikki pakkausmateriaalit.
- Vaurioitunutta laitetta ei saa asentaa tai käyttää.
- Noudata koneen mukana toimitettuja asennusohjeita.
- Siirrä laitetta aina varoen, sillä se on raskas. Käytä aina suojakäsineitä ja suojaavia jalkineita.
- Laitetta ei saa asentaa tilaan tai käyttää tilassa, jossa lämpötila on alle 0 °C.
- Asenna laite turvallisesti ja sopivaan paikkaan, joka täyttää asennusvaatimukset.
- Älä käytä laitetta ennen kuin se on asennettu turvallisesti kalusteeseen.

2.2 Sähkökytkentä

VAROITUS!

Tulipalon ja sähköiskun vaara.

- Varoitus: tämä laite on tarkoitettu asennettavaksi/liitettäväksi rakennuksen maadoitusliitäntään.
- Varmista, että arvokilvessä olevat parametrit ovat verkkovirtalähteen sähköarvojen mukaisia.
- Kytke pistoke maadoitettuun pistorasiaan.
- Älä käytä jakorasioita tai jatkojohtoja.

- Varmista, ettei pistoke ja virtajohto vaurioiduu. Jos virtajohto joudutaan vaihtamaan, vaihdon saa suorittaa vain valtuutettu huoltoliike.
- Kytke pistoke pistorasiaan vasta asennuksen jälkeen. Varmista, että laitteen verkkovirtakytkentä on ulottuvilla laitteen asennuksen jälkeen.
- Älä vedä virtajohdosta pistoketta irrottaessasi. Vedä aina pistokkeesta.

2.3 Vesiliitäntä

- Älä vaurioita vesiletkuja.
- Ennen uusien putkien liittämistä, kun putkia ei ole käytetty pitkään aikaan, korjaustöiden jälkeen tai kun uusia laitteita (vesimittarit, jne.) on asennettu, anna veden viritä, kunnes se on puhdasta ja kirkasta.
- Tarkista ensimmäisen käyttökerran aikana ja sen jälkeen, ettei laitteessa ole näkyviä merkkejä vesivuodoista.
- Jos veden tuloletku vaurioituu, sulje vesihana välittömästi ja irrota laite sähköverkosta. Ota yhteys valtuutettuun huoltoliikkeeseen veden tuloletkun vaihtamiseksi.
- Veden suojajärjestelmä ei toimi ilman sähkövirtaa. Tällöin on olemassa tulvimisvaara.
- Vedenottoletkussa on varoventtiili ja vaippa, jossa on sisäinen verkkovirtajohto.

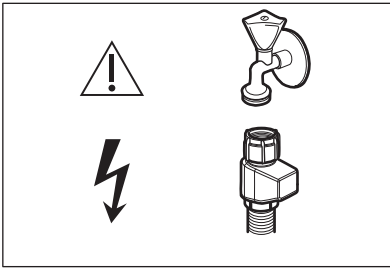

VAROITUS!

 Vaarallinen jännite.

2.4 Käyttö

- Älä aseta helposti syttyviä tuotteita tai helposti syttyvien aineiden kanssa kosketuksissa olleita tuotteita laitteeseen, laitteen päälle tai sen lähelle.
 - Astianpesukoneissa käytetyt pesuaineet ovat vaarallisia. Noudata pesuainepakkaukseen merkittyjä turvallisuusohjeita.
 - Älä juo laitteessa olevaa vettä tai leiki sillä.
 - Älä poista astioita laitteesta, ennen kuin ohjelma on päättynyt. Astioihin voi jäädä hiukan pesuainetta.
 - Älä säilytä esineitä laitteen avoimen luukun päällä tai kohdista siihen painetta.
 - Laitteesta voi poistua kuumaa höyryä, jos avaat laitteen luukun kesken ohjelman.
- Huomaa, että itse suoritettut tai muut kuin ammattilaisen suorittamat korjaukset voivat aiheuttaa vaaratilanteita ja mitätöidä takuun.
 - Seuraavat varaosat ovat saatavilla vähintään 7 vuoden ajan mallin tuotannon lopettamisesta: moottori, kierto- ja tyhjennyspumppu, lämmittimet ja lämmitysvastukset (mukaan lukien lämpöpumput), putket ja vastaavat laitteistot (mukaan lukien letkut), venttiilit, suodattimet ja Aquastop-järjestelmät, ovikokoonpanojen rakenteelliset osat ja sisäosat, piirilevyt, elektroniset näytöt, painekeytkimet, termostaatit ja anturit, ohjelmistot ja laiteohjelmistot (mukaan lukien nollausohjelmisto). Seuraavat varaosat ovat saatavilla vähintään 10 vuoden ajan mallin tuotannon lopettamisesta: luukkujen saranat ja tiivisteet, muut tiivisteet, suihkuvarret, tyhjennysaukon suodattimet, sisällä olevat telineet ja muoviset lisäosat kuten korit ja kannet. Aika voi olla maassasi pidempi. Lisätietoja saat verkkosivustoltamme.
 - Huomaa, että jotkin näistä varaosista ovat saatavilla ainoastaan ammattilaiskorjaajille ja kaikki varaosat eivät välttämättä koske kaikkia malleja.
 - Lisätietoa tämän tuotteen sisällä olevista lampuista sekä erikseen myytävistä varalampuista: Kyseiset lamput on suunniteltu kestämään kodinkoneissa vaativia fyysisiä olosuhteita (esim. lämpötila, värinä, kosteus) tai ne antavat tietoa laitteen toimintatilasta. Niitä ei ole tarkoitettu muihin käyttötarkoituksiin eivätkä ne sovi huoneiden valaisemiseen.

2.5 Sisävalaistus

VAROITUS!

Henkilövahingon vaara.

- Tässä laitteessa on sisällä lamppu, joka syttyy, kun luukku avataan ja sammuu, kun luukku suljetaan.
- Kun sisävalo on vaihdettava, ota yhteyttä valtuutettuun huoltoliikkeeseen.

2.6 Huolto

- Laitteen korjaukseen liittyvissä asioissa tulee ottaa yhteyttä valtuutettuun huoltoliikkeeseen.. Ainoastaan alkuperäisiä varaosia saa käyttää.

2.7 Hävittäminen

VAROITUS!

Henkilövahingo- tai tukehtumisvaara.

- Irrota pistoke pistorasiasta.
- Leikkaa johto irti ja hävitä se.
- Poista luukun lukitus, jotta lapset ja eläimet eivät voisi jäädä kiinni laitteen sisälle.

3. ASENNUS

VAROITUS!

Tutustu turvallisuutta koskeviin lukuihin ennen asennusta.

Katso yksityiskohtaiset asennustiedot laitteen mukana toimitetuista asennusohjeista.

3.1 Asentaminen



YouTube

www.youtube.com/electrolux
www.youtube.com/aeg

How to install your AEG/Electrolux
60 cm Sliding Door Dishwasher

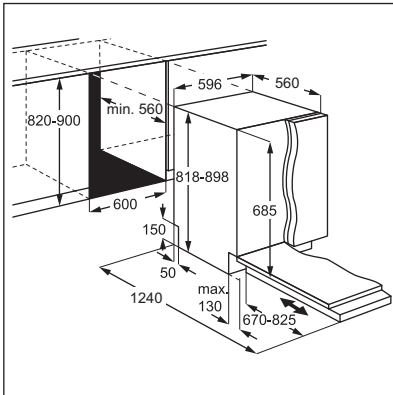

3.2 Turvakannet

Jos kalustelevyä ei ole asennettu, avaa koneen luukku varovasti loukkaantumisten välttämiseksi.

Varmista asennuksen jälkeen, että muovikannet on lukittu paikoilleen. Luukun

sivujen muovikansien vaurioituminen tai poistaminen voi vaikuttaa laitteen toimintaan ja saattaa aiheuttaa loukkaantumisvaaran. Jos muovikansi on vaurioitunut, ota yhteyttä valtuutettuun huoltoliikkeeseen ja vaihda se uuteen.

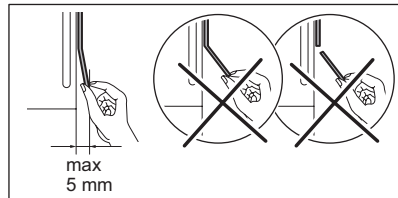
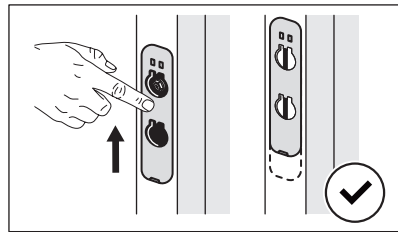
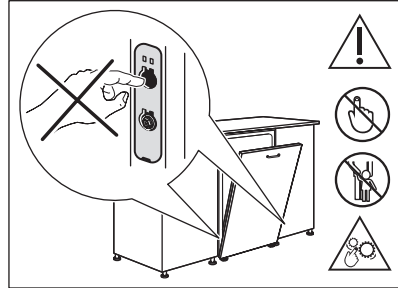

4. TUOTEKUVAUS

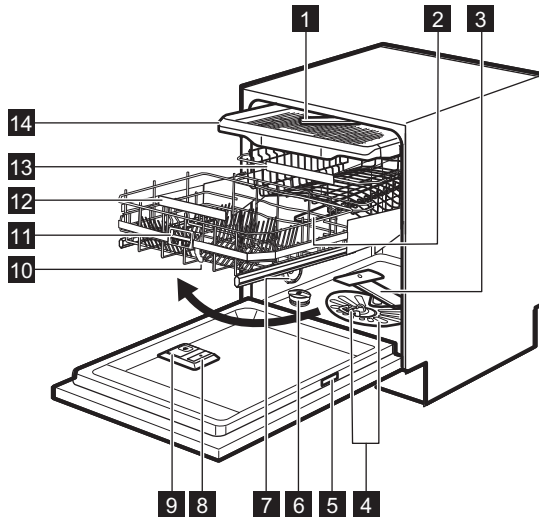

- 1 Katon suihkuvarren
- 2 Ylempi suihkuvarsi
- 3 Alempi suihkuvarsi
- 4 Sihdit
- 5 Arvokilpi
- 6 Suolalokero
- 7 Ilma-aukko
- 8 Huuhtelukirkasteen annostelija
- 9 Pesuaineen annostelija
- 10 ComfortLift kori
- 11 Kytinkahva
- 12 Alemman korin kahva
- 13 Ylempi kori
- 14 Ruokailuvälinelokero

4.1 Arvokilven QR-koodi

Arvokilvessä on QR-koodi, jota voidaan käyttää kahdella tavalla.

Skannaa QR-koodi mobiililaitteesi kameralla, jolloin sinut ohjataan sovelluskaupassa sovellukseen. Lataa sovellus mobiililaitteesi ohjeiden mukaisesti.

Skannaa QR-koodi sovelluksen skannerilla, jotta voit muodostaa yhteyden astianpesukoneen ja mobiililaitteen välillä.

4.2 Sisävalo

Laitteessa on sisävalo. Sisävalo syttyy, kun ovi avataan tai kun laite kytketään päälle oven ollessa auki.

Lamppu sammuu, kun ovi suljetaan tai kun laite kytketään pois päältä. Muutoin se sammuu automaattisesti jonkin ajan kuluttua säästäten näin energiaa.

5. KÄYTTÖPANEELI

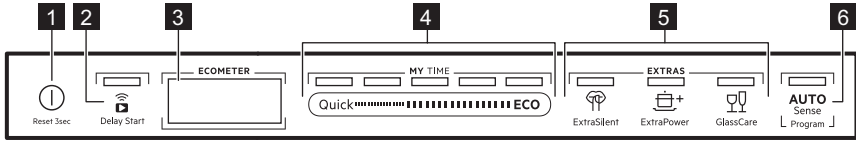

- 1 Virtapainike/nollauspainike
- 2 Ajastetun käynnistymisen painike / Etäkäynnistys -painike
- 3 Näyttö
- 4 MY TIME -ohjelman valintapalkki
- 5 Lisätoimintopainike (EXTRAS)
- 6 AUTO Sense -ohjelmapainike

5.1 Näyttö

Näytössä näkyvät seuraavat tiedot:

- ECOMETER
- Merkkivalot
- Ohjelman nimet ja kestot
- Ajastimen aika

5.3 Merkkivalot

Merkkivalo	Kuvaus
	Rypistymiseneston merkkivalo. Palaa, kun huuhdelukirkastelokeron täyttö on tarpeen. Katso luku "Ennen ensikäyttöä".
	Suolan merkkivalo. Palaa, kun suolalokeron täyttö on tarpeen. Katso luku "Ennen ensikäyttöä".
	Machine Care -merkkivalo. Palaa, kun laitteen sisäosan puhdistus Machine Care -ohjelmalla on tarpeen. Katso luku "Hoito ja puhdistus".
	Kuivausvaiheen merkkivalo. Palaa, kun valitset kuivausvaiheen sisältävän ohjelman. Viilkuu kuivausvaiheen toimiessa. Lue lisää kohdasta "Ohjelman valinta".
	Wi-Fi-merkkivalo. Palaa, kun käynnistät langattoman yhteyden. Katso luku "Langaton yhteys".
	Etäkäynnistys -merkkivalo. Palaa, kun käynnistät etäkäynnistykseen. Katso luku "Päivittäiskäyttö".
	Delay Start -merkkivalo. Palaa, kun asetat ajastetun käynnistymisen. Katso luku "Päivittäiskäyttö".
	Tauko-merkkivalo. Viilkuu, kun keskeytät pesuohjelman tai lykkäät ajanlaskentaa avaamalla laitteen luukun. Katso luku "Päivittäiskäyttö".
	Hälytyksen merkkivalot. Palavat, kun laitteessa tapahtuu toimintahäiriö. Katso luku "Vianmääritys".

- Tietoa antavat tekstit

5.2 ECOMETER



ECOMETER ilmoittaa, miten ohjelman valinta vaikuttaa energian- ja vedenkulutukseen. Mitä enemmän palkkeja on näkyvissä, sitä pienempi kulutus on.

ECO ilmoittaa ympäristöystävällisimmän ohjelman normaalikaisille astiamäärälle.

6. OHJELMAN VALINTA

6.1 MY TIME

MY TIME -valintapalkilla voit valita sopivan astianpesuohjelman ohjelman keston perusteella.

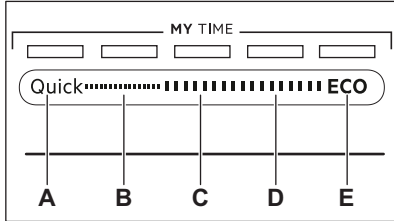

- A. **Quick** on lyhyin ohjelma (**30min**) tuoreen tai vähäisen lian pois pesemiseksi astioista.
- B. **1h** on ohjelma tuoreen tai hiukan kuivuneen lian pesemiseksi astioista.
- C. **1h 30min** on ohjelma normaaliliikaisten astioiden pesemiseen ja kuivaamiseen.
- D. **2h 40min** on ohjelma erittäin likaisten astioiden pesemiseen ja kuivaamiseen.
- E. **ECO** on pisin ohjelma normaaliliikaisten astioiden ja aterimien pesemiseen tehokkaimmalla energian- ja vedenkulutuksella. Tämä on testilaitosten standardiohjelma. ¹⁾

6.2 AUTO Sense

AUTO Sense -ohjelma säätää pesuohjelman automaattisesti astioiden tyyppin mukaan.

Laitte tunnistaa likaisuusasteen sekä koreissa olevien esineiden määrän. Se säätää

automaattisesti lämpötilan ja veden määrän sekä pesuohjelman keston.

6.3 EXTRAS

Voit säätää ohjelmavalinnan omien tarpeitteesi mukaan ottamalla käyttöön EXTRAS.

ExtraSilent

 ExtraSilent mahdollistaa laitteen äänitason alentamisen. Kun lisätoiminto on kytketty toimintaan, pesupumppu toimii hiljaisesti alhaisemmalla nopeudella. Alhaisen nopeuden vuoksi ohjelma kestää pitempään.

ExtraPower

 ExtraPower parantaa valitun ohjelman astianpesutulosta. Lisätoiminto nostaa pesulämpötilaa ja pidentää kestoja.

GlassCare

 GlassCare estää helposti rikkoutuvien astioiden, erityisesti lasitavaran, vahingoittumisen. Se estää valitun ohjelman pesulämpötilan äkilliset muutokset ja laskee valitun ohjelman lämpötilan arvoon 45 °C.

6.4 Sovelluksen lisätoiminnot

Sovellus tarjoaa lisätoimintoja astianpesuun. Voit käyttää kaikkia lisätoimintoja yhdistämällä astianpesukoneen sovellukseen. Katso luku "Langaton yhteys".

¹⁾ Tätä ohjelmaa on käytetty arvioitaessa, noudattaako laite Ecodesign Commission (ekologisen suunnittelun komission) asetusta (EU) 2019/2022.

6.5 Ohjelmien yleiskatsaus

Ohjelma	Täytetty astianpesukoneellinen	Likaisuusaste	Ohjelmavaiheet	EXTRAS
Quick	Astiasto ja ruokailuvälineet	Tuore	<ul style="list-style-type: none"> • Astianpesu 50 °C • Välihuuhtelu • Loppuhuuhdtelu 45 °C • AirDry 1) 	<ul style="list-style-type: none"> • ExtraPower • GlassCare • ExtraHygiene 2)
Esihuuhtelu 3)	Kaikki	Kaikki	<ul style="list-style-type: none"> • Esipesu 	Ei sovelleta
1h	Astiasto ja ruokailuvälineet	Tuore, hieman kiinni kuivunutta likaa	<ul style="list-style-type: none"> • Astianpesu 60 °C • Välihuuhtelu • Loppuhuuhdtelu 50 °C • AirDry 1) 	<ul style="list-style-type: none"> • ExtraPower • GlassCare • ExtraHygiene 2)
1h 30min	Astiasto, ruokailuvälineet, kattilat, pannut	Normaali, hieman kiinni kuivunutta likaa	<ul style="list-style-type: none"> • Astianpesu 60 °C • Välihuuhtelu • Loppuhuuhdtelu 55 °C • Kuivaus • AirDry 1) 	<ul style="list-style-type: none"> • ExtraPower • GlassCare • ExtraHygiene 2)
2h 40min	Astiasto, ruokailuvälineet, kattilat, pannut	Normaali-erittäin likainen, kiinni kuivunutta likaa	<ul style="list-style-type: none"> • Esipesu • Astianpesu 60 °C • Välihuuhtelu • Loppuhuuhdtelu 60 °C • Kuivaus • AirDry 1) 	<ul style="list-style-type: none"> • ExtraPower • GlassCare • ExtraHygiene 2)
ECO	Astiasto, ruokailuvälineet, kattilat, pannut	Normaali, hieman kiinni kuivunutta likaa	<ul style="list-style-type: none"> • Esipesu • Astianpesu 50 °C • Välihuuhtelu • Loppuhuuhdtelu 55 °C • Kuivaus • AirDry 1) 	<ul style="list-style-type: none"> • ExtraPower • GlassCare • ExtraHygiene 2) • ExtraSilent
AUTO Sense	Astiasto, ruokailuvälineet, kattilat, pannut	Kaikki	<ul style="list-style-type: none"> • Esipesu • Astianpesu 50 - 60 °C • Välihuuhtelu • Loppuhuuhdtelu 60 °C • Kuivaus • AirDry 1) 	Ei sovelleta

Ohjelma	Täytetty astianpesukoneellinen	Likaisuusaste	Ohjelmavaiheet	EXTRAS
Machine Care	Laitteen sisäosan puhdistus. Katso kohta "Hoito ja puhdistus".		<ul style="list-style-type: none"> Puhdistus 70 °C Välihuuhtelu Loppuhuuhdeltu AirDry ¹⁾ 	Ei sovelleta

1) Luukun automaattinen avautuminen kuivausvaiheen aikana. Katso kohta "Perusasetukset".

2) Saatavilla vain sovelluksen kautta.

3) Saatavilla vain sovelluksen kautta.

Kulutusarvot

Ohjelma 1)2)	Vesi (l)	Energia (kWh)	Kesto (min)
Quick	11.0	0.620	30
Esihuuhdeltu	5.0	0.010	15
1h	11.8	0.970	60
1h 30min	11.9	1.110	90
2h 40min	11.9	1.210	160
ECO	11.0	0.746	240
AUTO Sense	12.1	1.220	170
Machine Care	10.6	0.710	60

1) Vedenpaine ja lämpötila, virransyötön vaihtelut, lisätoiminnot sekä astioiden määrä ja lian määrä vaikuttavat kulutusarvoihin.

2) Muiden kuin ECO-ohjelman arvot ovat ainoastaan viitteellisiä.

Tiedoksi testauslaitoksille

Saadaksesi suosituskystestiteihin vaaditut tiedot (esim. standardien EN60436 mukaan) lähetä sähköpostia osoitteeseen:

info.test@dishwasher-production.com

Ilmoita pyynnössä laitteen arvokilvessä oleva tuotenumero (PNC).

Mikäli sinulla on kysyttävää astianpesukoneeseen liittyen, katso lisätietoa laitteen mukana toimitetusta huolto-oppaasta.

7. PERUSASETUKSET

Voit konfiguroida laitteen muuttamalla perusasetuksia tarpeidesi mukaan.

Asetukset	Arvot	Kuvaus
Veden kovuus	1–10 (oletus: 5)	Säädä vedenpehmentimen taso alueesi veden kovuuden mukaan. ¹⁾

Asetukset	Arvot	Kuvaus
Huuhtelukirk. taso	0-6 (oletus: 6)	Säädä huuhtelukirkasteen taso vaaditun annostelun mukaan. 1)
Lopetusäänimerkki	PÄÄLLÄ POIS (oletusasetus)	Ohjelman päättymisestä ilmoittavan äänimerkin kytkeminen päälle tai pois päältä. 1)
Autom. oven avaus	PÄÄLLÄ (oletusasetus) POIS	Kytke päälle tai pois päältä AirDry. 1)
Painikeäänet	PÄÄLLÄ (oletusasetus) POIS	Kytke päälle tai pois päältä äänimerkki, joka kuuluu näppäimiä painettaessa.
Näyttö lattiaan	PÄÄLLÄ (oletusasetus) POIS	Kytke päälle tai pois päältä TimeBeam. 1)
Kirkkaus	0 - 9	Näytön kirkkauden säätäminen.
Kieli	Kieliluettelo (oletus: englanti)	Aseta mieleisesi kieli.
Nollaa asetukset	KYLLÄ EI	Palauta laitteen tehdasasetukset. Asetus ei nollaa langattoman yhteyden asetuksia. Asetus ei nollaa ohjelmalaskuria.
WiFi	PÄÄLLÄ POIS (oletusasetus)	Kytke langaton yhteys päälle tai pois päältä. 2)
Verkko	Signaalin vahvuus IP MAC	Tarkista tiedot koskien verkkoyhteyttä.
Unohda verkko	KYLLÄ EI	Nollaa verkkotunnukset. 2)
PNC-numero	Numero	Tarkista laitteen PNC numero. 1)
Counter (ohjelmalaskuri)	Numero	Tarkista valmiiden astianpesujaksojen määrä. Ohjelmalaskuri alkaa alusta, kun lukumäärä 65535 on saavutettu.

1) Katso lisätietoa tästä luvusta.

2) Katso lisätietoa "Langaton yhteys"-luvusta.

7.1 Asetustila

Asetustilan asetusten selaaminen

Voit selata asetustilan asetuksia MY TIME-valintapalkin avulla.

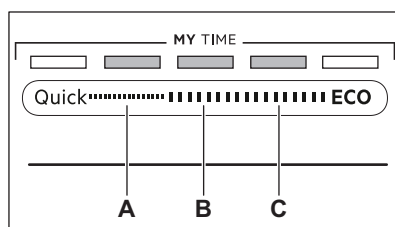

A. Edellinen -painike

B. OK -painike

C. Seuraava -painike

Voit selata perusasetuksia ja säätää niiden arvoja painikkeella **Edellinen** ja **Seuraava**.

Voit siirtyä valittuun asetukseen ja vahvistaa sen arvon säätämisen painikkeella **OK**.

Asetustilaan siirtyminen

Asetustilaan voidaan siirtyä ennen ohjelman käynnistämistä. Asetustilaan ei voida siirtyä ohjelman ollessa käynnissä.

Siirry asetustilaan painamalla ja pitämällä alhaalla samanaikaisesti painiketta **Quick** ja **ECO** noin 3 sekunnin ajan.

- Merkkivalot **Edellinen**, **OK** ja **Seuraava** palavat.
- Näytössä näkyy ensimmäinen käytettävissä oleva asetus ja sen nykyinen arvo.

Asetuksen muuttaminen

Varmista, että laite on asetustilassa.

1. Valitse haluamasi asetus painikkeella **Edellinen** tai **Seuraava**.

Näytössä näkyy asetuksen nimi ja sen nykyinen arvo.

2. Syötä asetus painamalla **OK**.

Näytössä näkyvät käytettävissä olevat arvot.

3. Voit muuttaa arvoa painamalla painiketta **Edellinen** tai **Seuraava**.

Veden kovuus

Saksalaiset asteet (°dH)	Ranskalaiset asteet (°fH)	mmol / l	mg/l (ppm)	Clarken asteet	Vedenpehmittimen taso
47 - 50	84 - 90	8.4 - 9.0	835 - 904	58 - 63	10
43 - 46	76 - 83	7.6 - 8.3	755 - 834	53 - 57	9
37 - 42	65 - 75	6.5 - 7.5	645 - 754	46 - 52	8
29 - 36	51 - 64	5.1 - 6.4	505 - 644	36 - 45	7
23 - 28	40 - 50	4.0 - 5.0	395 - 504	28 - 35	6
19 - 22	33 - 39	3.3 - 3.9	325 - 394	23 - 27	5 1)
15 - 18	26 - 32	2.6 - 3.2	255 - 324	18 - 22	4
11 - 14	19 - 25	1.9 - 2.5	185 - 254	13 - 17	3
4 - 10	7 - 18	0.7 - 1.8	70 - 184	5 - 12	2
<4	<7	<0.7	<70	< 5	1 2)

1) Tehdasasetus:

2) Älä käytä suolaa tällä tasolla.

4. Vahvista asetus painamalla painiketta **OK**.

- Uusi asetus tallentuu muistiin.
- Laite palaa perusasetuksiin luetteloon.

5. Paina ja pidä alhaalla samanaikaisesti painiketta **Quick** ja **ECO** noin 3 sekunnin ajan poistuaksesi asetustilasta.

Laite siirtyy takaisin ohjelman valintaan.

Tallennetut asetukset jäävät voimaan, kunnes muutat niitä uudelleen.

7.2 Vedenpehmittimen

Vedenpehmittimen poistaa vedestä sellaiset mineraalit, jotka vaikuttaisivat haitallisesti pesutulokseen ja myös itse laitteeseen.

Mitä enemmän vedessä on näitä mineraaleja, sitä kovempaa vesi on. Veden kovuus mitataan ekvivalenttiasteikoilla.

Sääda vedenpehmittimen vastaamaan alueesi veden kovuutta. Paikallisen vesilaitoksen taholta saat neuvoja, jotka koskevat alueesi veden kovuutta. Aseta oikea vedenpehmittimen taso varmistaaksesi hyvät pesutulokset.

Aseta oikea vedenkovuuden taso käytetystä pesuaineesta riippumatta, pitääksesi suolan lisäämisen merkkipalvon käytössä.



Suolaa sisältävät yhdistelmäpesuainetabletit eivät ole riittävän tehokkaita kovan veden pehmentämiseen.

Regenerointiprosessi

Vedenpehmentimen tehokkuuden varmistamiseksi pehennyslaitteen hartsi on regeneroitava säännöllisesti. Tämä on automaattinen prosessi, joka on osa astianpesukoneen normaalia toimintaa.

Kun ohjeiden mukainen määrä vettä (ks. taulukon arvot) on kulutettu edellisestä regeneroinnista alkaen, uusi regenerointi suoritetaan loppuhuuhdelun jälkeen ennen ohjelman päättymistä.

Vedenpehmentimen taso	Vesimäärä (l)
1	250
2	100
3	62
4	47
5	25
6	17
7	10
8	5
9	3
10	3

Jos vedenpehennyksen asetus on korkea, se voidaan suorittaa myös ohjelman puolessavälissä ennen huuhtelua (kaksi kertaa ohjelman aikana). Regenerointi ei vaikuta ohjelman kestoon, ellei se tapahdu ohjelman puolessavälissä tai ohjelman lopussa lyhyellä kuivausvaiheella. Regenerointi pidentää tällöin ohjelman kokonaiskestoa 5 minuutilla.

Tästä seuraa, että seurauksena 5 minuuttia kestävä vedenpehmentimen huuhtelu voi

käynnistyä saman ohjelman aikana tai seuraavan ohjelman alussa. Tämä lisää ohjelman vedenkulutusta yhteensä 4 litralla ja energiankulutusta yhteensä 2 Wh:lla. Vedenpehmentimen huuhtelu päättyy täydelliseen tyhjennykseen.

Kukin vedenpehmentimen huuhtelu (voidaan suorittaa useamman kerran saman ohjelman aikana) voi pidentää ohjelman kestoa 5 minuutilla, kun se suoritetaan ohjelman alussa tai puolivälissä.



Tämän osion kaikki kulutusarvot on saavutettu laboratorio-olosuhteissa voimassa olevien standardien mukaisesti vedenkovuudella 2,5 mmol/litra (vedenpehennin: taso 3) seuraavan asetuksen mukaisesti: 2019/2022 . Vedenpaine ja lämpötila, sekä virransyötön vaihtelut voivat vaikuttaa kulutusarvoihin.

7.3 Huuhtelukirkasteen taso

Huuhtelukirkaste auttaa kuivaamaan astiat ilman raitoja ja läikkiä. Huuhtelukirkastetta vapautuu automaattisesti kuuman huuhteluvaiheen aikana. Huuhtelukirkasteen annostelumäärä voidaan asettaa.

Kun huuhtelukirkasteen annostelija on tyhjä, näytöllä näkyy merkkipalvo  ja **Huuhtelukirk. taso matala**. Jos kuivaustulokset ovat tyydyttäviä käytettäessä pelkästään yhdistelmäpesuainetabletteja, annostelijan ja täyttöilmoituksen voi kytkeä pois päältä. Parhaan kuivaustuloksen saavutat kuitenkin aina huuhtelukirkasteella ja pitämällä ilmoitustoiminnon päällä.

Voit poistaa huuhtelukirkasteannostelijan ja ilmoitustoiminnon käytöstä asettamalla huuhtelukirkasteen tasoksi 0.

7.4 Lopetuksen merkki

Voit ottaa käyttöön äänimerkin, joka kuuluu laitteesta ohjelman päättyttyä.



Äänimerkit kuuluvat myös silloin, kun laitteesta tapahtuu toimintahäiriö. Näitä äänimerkkejä ei voida poistaa käytöstä.

7.5 AirDry

AirDry parantaa kuivaustulosta. Laitteen luukku avautuu automaattisesti kuivausvaiheen aikana ja jää raolleen.

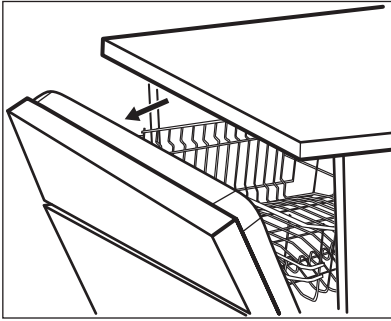

AirDry kytkeytyy automaattisesti toimintaan kaikkien ohjelmien yhteydessä.

Kuivausvaiheen kesto ja luukun avautumisaika määräytyvät valitun ohjelman ja käytettyjen lisätoimintojen mukaan.

Kun AirDry avaat luukun, näytössä näkyy käynnissä olevan ohjelman jäljellä oleva aika.

⚠ HUOMIO!

Älä yritä sulkea laitteen luukkua 2 minuutin kuluessa sen automaattisesta avautumisesta. Jos yrität tehdä niin, laite voi vahingoittua.

⚠ HUOMIO!

Jos lapset pääsevät käsiksi laitteeseen, suosittelemme kytkemään sen pois päältä AirDry. Luukun automaattinen avautuminen voi aiheuttaa vaaratilanteita.

7.6 TimeBeam

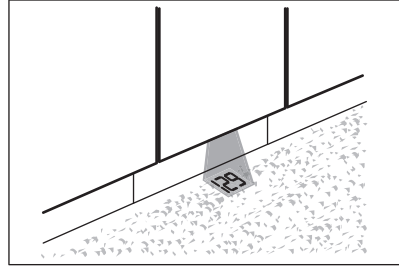

TimeBeam näyttää seuraavat tiedot lattiasa laitteen luukun alapuolella:

- Ohjelman kesto ohjelman käynnistyessä.
- **0:00** ja **CLEAN**, kun ohjelma on päättynyt.
- **DELAY** ja ajanlaskenta ajastimen käynnistyessä.
- Hälytyskoodi, kun laitteessa on jokin toimintahäiriö.



Kun AirDry avaa luukun, TimeBeam on pois päältä. Tarkista käynnissä olevan ohjelman jäljellä oleva aika käyttöpaneelin näytöstä.

7.7 PNC-numero

Laitteen tuotenumero (PNC-numero) tulee ilmoittaa, kun otat yhteyttä valtuutettuun huoltopalveluun.

Numero on merkitty laitteen luukussa olevaan arvokilpeen. Numero voidaan tarkistaa myös näytöstä. Tarkista numero valitsemalla **PNC-numero** asetusluettelossa.

8. LANGATON YHTEYS

Voit kytkeä astianpesukoneen langattomaan kotiverkkoon ja sen jälkeen linkittää sen mobiililaitteisiisi sovelluksen kautta. Tämä toiminto mahdollistaa astianpesukoneen etäohjauksen ja -seuraamisen.

Wi-Fi-moduulin parametrit

Wi-Fi-moduuli NIUS-SA

Wi-Fi-moduulin parametrit

Taajuus	2,412–2,472 GHz
Protokolla	IEEE 802.11 b-g-n
Enimmäisteho	< 20 dBm
Salaus	WPA, WPA2

8.1 Astianpesukoneen yhdistäminen verkkoon ja sovellukseen

Astianpesukoneen kytkemiseen tarvittavat seuraavat:

- langattoman verkon Internet-yhteydellä
 - langattomaan verkkoon yhdistetyn mobiililaitteen
1. Lataa sovellus skannaamalla käyttöoppaan takakannessa oleva QR-koodi. Voit myös ladata sovelluksen suoraan sovelluskaupasta.
 2. Noudata sovelluksen ohjeita.
 3. Käynnistä astianpesukone.
 4. Aktivoi langaton yhteys noudattamalla jompaakumpaa näistä kahdesta menetelmästä:
 - Paina ja pidä painettuina samanaikaisesti painikkeita  ja Quick 2 sekunnin ajan.
 - Syötä asetustila, valitse asetus **WiFi** ja muuta sen arvot arvoksi **PÄÄLLÄ**.
- Näytöllä näkyy **Wi-Fi käynnistyy** ja sitten **Wi-Fi käytettävissä**.
5. Kun järjestelmä antaa kehotuksen, syötä kotiverkon tunnukset sovellukseen.



Jos et syötä tunnuksia, astianpesukone katkaisee langattoman yhteyden jonkin ajan kuluttua.

Jos yhteys onnistuu, näytölle ilmestyy **Yhteys onnistui**. Tutustu lukuun "Päivittäiskäyttö" käynnistääksesi etäkäynnistyksen.



Jos yhteyden muodostaminen ei onnistu tai jos näytöllä näkyy **Päivitetään**, tutustu lukuun "Vianmääritys".

Peruuta toimenpide painamalla mitä tahansa painiketta ja vahvista peruutus. Vaihtoehtoisesti voit kytkeä laitteen pois päältä ja päälle.

8.2 Langattoman yhteyden kytkeminen pois päältä

Syötä asetustila, valitse asetus **WiFi** ja muuta sen arvoksi **POIS**.

8.3 Langattoman yhteyden aktivoiminen

Syötä asetustila, valitse asetus **WiFi** ja muuta sen arvoksi **PÄÄLLÄ**.

Katso kohta "Päivittäiskäyttö" aktivoidaksesi etäkäynnistyksen.

8.4 Verkkotunnusten nollaaminen

Jos haluat kytkeytyä johonkin toiseen langattomaan verkkoon tai päivittää nykyisen verkon tunnukset, nollaa verkon tunnukset.

Siirry Asetustilaan ja käynnistä asetus **Unohda verkko**.



-merkkivalo on pois päältä.

Yhdistä astianpesukone kotiverkkoon ja sovellukseen voidaksesi syöttää uudet verkkotunnukset. Tutustu laitteen ohjeisiin, jotka on esitetty tämän luvun alkupuolella.

9. ENNEN ENSIKÄYTTÖÄ

1. **Säädä vedenpehmentimen taso veden kovuuden mukaan.**
2. Täytä suola-astia
3. Täytä huuhtelukirkasteastia.
4. Avaa vesihana.
5. Käynnistä Quick-ohjelma valmistusprosessin mahdollisten jäämien poistamiseksi. Älä käytä pesuainetta tai aseta astioita koreihin.

Ohjelman käynnistämisen jälkeen laite puhdistaa vedenpehmentimen hartsia korkeintaan 5 minuutin ajan. Pesuvaihe

käynnistyy vasta tämän toiminnon jälkeen. Toiminto toistetaan säännöllisesti.

9.1 Suola-astia



HUOMIO!

Käytä ainoastaan astianpesukoneiden regenerointisuolaa. Älä käytä keittiön suolaa.

Suolaa käytetään vedenpehmentimen hartsin puhdistukseen ja hyvän pesutuloksen takaamiseksi päivittäisessä käytössä.

Suola-astian täyttäminen



Varmista, että ComfortLift -kori on tyhjä ja lukittu yläasentoon.

1. Kierrä suolalokeron korkkia vastapäivään ja poista se.
2. Lisää 1 litra vettä suolalokeroon (vain ensimmäisellä kerralla).
3. Täytä suolasäiliö astianpesukoneen suolalla (kunnes se on täysi).

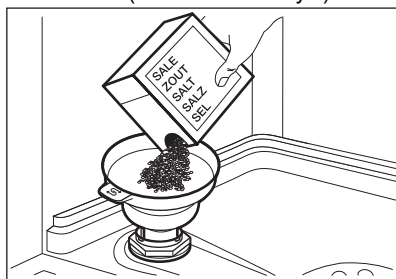

4. Loput rakeista voidaan lisätä säiliöön ravistamalla suppiloa varoen kahvasta kiinnittäen.
5. Poista suola suolalokeron aukon ympäriltä.

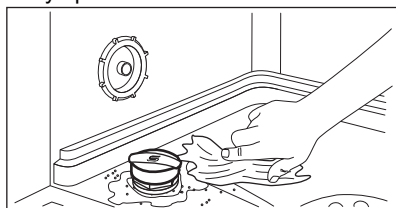

6. Kierrä korkkia myötäpäivään sulkeaksesi suolalokeron.



HUOMIO!

Vettä ja suolaa voi tulla ulos suolasäiliöstä, kun täytät sen. Täytä suolasäiliö ja käynnistä sitten täydellinen astianpesuohjelma pesuaineella korroosion ehkäisemiseksi.

9.2 Huuhtelukirkasteannostelijan täyttäminen

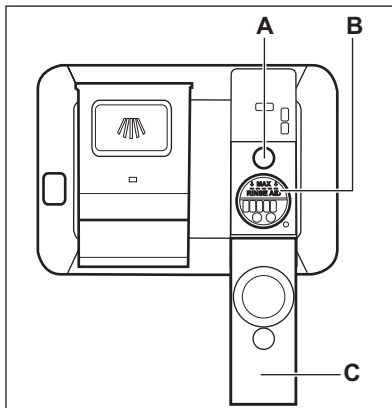

HUOMIO!

Lokero (B) on tarkoitettu pelkästään huuhtelukirkastetta varten. Siihen ei saa laitta pesuainetta.



HUOMIO!

Käytä ainoastaan astianpesukoneille tarkoitettuja huuhtelukirkasteita.

1. Avaa kansi (C).
2. Täytä annostelija (B) kunnes huuhtelukirkasteen pinta saavuttaa merkin "MAX".
3. Pyyhi yliroiskunut huuhtelukirkaste imukykyisellä liinalla. Näin välttyä liiallisen vaahdon muodostumiselta.
4. Sulje kansi. Varmista, että kansi lukittu paikoilleen.



Täytä huuhtelukirkasteannostelija, kun merkkivalo (A) on kirkas.

10. PÄIVITTÄISKÄYTTÖ

1. Avaa vesihana.
2. Paina ja pidä alhaalla painiketta ①, kunnes laite kytkettyy päälle.
3. Täytä suolasäiliö, jos se on tyhjä.
4. Täytä huuhtelukirkastesäiliö, jos se on tyhjä.
5. Korien täyttäminen.
6. Lisää pesuaine.
7. Valitse ja käynnistä ohjelma.
8. Sulje vesihana, kun ohjelma on päättynyt.

10.1 ComfortLift

⚠ HUOMIO!

Telineen päällä ei saa istua ja lukittuun koriin ei saa kohdistaa liiallista painetta.

⚠ HUOMIO!

18 kg:n maksimitäyttömäärää ei saa ylittää.

⚠ HUOMIO!

Varmista, etteivät astiat tule ulos korin rungosta, muutoin astiat ja ComfortLift-mekanismi voivat vaurioitua.

ComfortLift-mekanismi mahdollistaa alatelineen nostamisen ylös (toiselle telineetasolle) ja laskemisen alas koneen helppoa täyttöä ja tyhjennystä varten.

Alakorin täyttäminen tai tyhjentäminen:

1. Nosta kori vetämällä teline ulos astianpesukoneesta korin kahvan avulla. Älä käytä kytkinkahvaa.

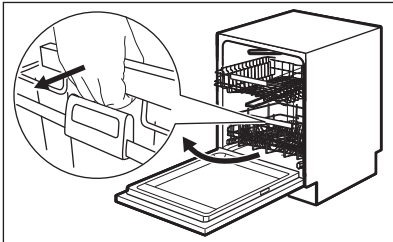

- Kori lukittuu automaattisesti ylätasolle.
2. Aseta astiat varoen koriin tai poista ne varoen (ks. korin täyttöä koskeva esite).

3. Laske kori liittämällä kytkinkahvan korin runkoon alla olevan kuvan mukaisesti. Nosta kytkinkahva kokonaan ylös ja korin kahvaa hiukan ylöspäin, kunnes se irtoaa molemmilta puolilta.

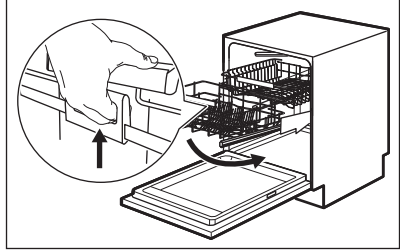

Kun korin lukitus on avattu, paina teline alas. Mekanismi palaa oletusasentoon alatasolle.

Kori voidaan laskea kahdella eri tavalla korin täyttömäärästä riippuen:

- Jos kori on täytetty kokonaan, paina koria hiukan alaspäin.
- Jos kori on tyhjä tai puolillaan, paina koria alas.

10.2 Pesuaineen käyttö

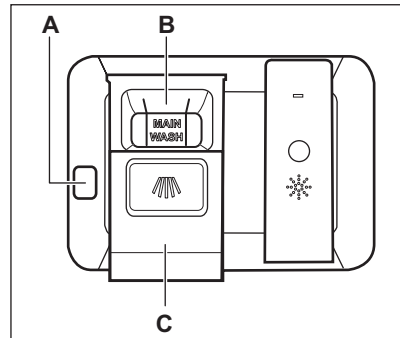

⚠ HUOMIO!

Käytä ainoastaan astianpesukoneille tarkoitettuja pesuaineita.

1. Paina vapautuspainiketta (A) avataksesi kannen (C).
2. Lisää pesuaine (geeli, jauhe tai tabletteina) lokeroon (B).

- Jos ohjelma sisältää esipesun, laita pieni määrä pesuainetta laitteen luukun sisäpuolelle.
- Sulje kansi. Varmista, että kansi lukittuu paikoilleen.



Pesuaineen annostelutietoja löytyy valmistajan ohjeina tuotteen pakkaukseen painettuina. Tavallisesti 20 - 25 ml geelimäistä pesuainetta riittää normaaliliskaisen pesuerän pesemiseen.



Lokeron (B) sisällä kahden pystyasennassa olevan siivekkeen yläpääät osoittavat enimmäistasoa, kun annostelijaa täytetään geelillä (enint. 30 ml).

10.3 Etäkäynnistys

Aktivoi tämä toiminto voidaksesi ohjata ja seurata astianpesukonetta sovelluksessa.

Etäkäynnistyksen käyttöönotto

Varmista, että merkkivalo on päällä ja että astianpesukone on lisätty sovellukseen. Jos näin ei ole, katso luku "Langaton yhteys".

- Paina .
 - Painikkeen valo palaa.
 - merkkivalo on pois päältä.
 - merkkivalo on päällä.
- Sulje laitteen luukku.
- Käytä sovellusta laitteen etäohjaukseen.



Etäkäynnistys kytkeytyy pois toiminnasta, jos luukku avataan. Lue erityisohjeet tästä luvusta.

Etäkäynnistyksen poistaminen käytöstä

- Paina kunnes näytöllä näkyy **0h**.
- Painikkeen valo ei palaa.
 - merkkivalo on pois päältä.

- merkkivalo on päällä.
- Laitte palauttaa käyttäjän ohjelman valintaan.

10.4 Ohjelman valitseminen ja käynnistäminen MY TIME-valintapalkilla

- Liu'uta sormea MY TIME-valintapalkissa sopivan ohjelman valitsemiseksi.
 - Valitun ohjelman merkkivalo palaa.
 - ECOMETER ilmoittaa energian- ja vedenkulutustason.
 - Ohjelman kesto näkyy näytössä.
- Kytke haluamasi EXTRAS-toiminnot päälle.
- Sulje laitteen luukku ohjelman käynnistämiseksi.

10.5 Käynnistäminen: EXTRAS

- Valitse ohjelma MY TIME -valintapalkilla.
- Paina haluamasi lisätoiminnon painiketta.
 - Painikkeen valo palaa.
 - Ohjelman päivitetty kesto näkyy näytössä.
 - ECOMETER ilmoittaa päivitetyn energian- ja vedenkulutustason.



Lisätoiminnot on oletusarvoisesti kytkettävä päälle aina ennen ohjelman käynnistämistä.



Lisätoimintoa ei voi ottaa käyttöön tai poistaa käytöstä ohjelman ollessa käynnissä.



Kaikki ohjelmat eivät ole keskenään yhteensopivia.





Lisätoimintojen aktivointi lisää usein veden- ja energiankulutusta sekä pidentää ohjelman kesto.

10.6 AUTO Sense -ohjelman käynnistäminen

1. Paina **AUTO Sense**.
 - Painikkeen valo palaa.
 - Ohjelman pisin kesto näkyy näytössä.
2. Käynnistä ohjelma sulkemalla laitteen luukku.

Laitte tunnistaa astioiden tyyppin ja säätää sopivan pesuohjelman. Anturit toimivat ohjelman aikana useita kertoja ja alustava ohjelman kesto voi lyhentyä.

10.7 Ohjelman käynnistäminen ajastuksella

1. Valitse ohjelma.
2. Paina  painiketta kahdesti. Näytössä näkyy 1h.
3. Paina  toistuvasti, kunnes haluamasi viive (1–24 tuntia) näkyy näytössä.
4. Sulje laitteen luukku ohjelman ajanlaskennan käynnistämiseksi.

Kun asetat ajastetun käynnistämisen, etäkäynnistys aktivoituu automaattisesti.

Et voi vaihtaa ohjelmavalintaasi ajanlaskennan aikana. Voit vaihtaa ajastimen ajan sovelluksessa.

Ohjelma käynnistyy, kun ajanlaskenta päättyy.

10.8 Luukun avaaminen laitteen ollessa käynnissä

Jos avaat luukun ohjelman ollessa käynnissä, pesuohjelma menee tauolle. Ohjelman jäljellä oleva kesto näkyy näytössä. Näytön alareunassa oleva ohjelmapalkki osoittaa pesuohjelman edistymisen. Palkin pituus lyhenee ohjelman keston pienentyessä. Luukun sulkemisen jälkeen ohjelma jatkuu siitä pisteestä, jossa se keskeytyi.

Luukun avaaminen etäkäynnistykseen aikana kytkee tämän toiminnon pois päältä. Aktivoi etäkäynnistys uudelleen ennen kuin suljet luukun. Muuten pesuohjelma käynnistyy heti luukun sulkemisen jälkeen. Luukun avaaminen ei kytke etäkäynnistystä pois päältä, jos ajastinkäynnistys on asetettu.

Jos avaat luukun ajastimen ajanlaskennan ollessa käynnissä, ajanlaskenta menee

tauolle. Nykyinen ajanlaskennan tila näkyy näytössä. Luukun sulkemisen jälkeen ajanlaskenta jatkuu.



Jos avaat luukun laitteen ollessa toiminnassa, se voi vaikuttaa energiankulutukseen sekä ohjelman kesto.



Jos avaat luukun yli 30 sekunnin ajaksi kuivausvaiheen aikana, käynnissä oleva ohjelma päättyy. Tämä ei koske niitä tilanteita, joissa AirDry -toiminto on saanut luukun avautumaan.

10.9 Ajastimen peruuttaminen ajanlaskennan ollessa käynnissä

Paina ja pidä alhaalla painiketta  noin kolmen sekunnin ajan.

Laitte siirtyy takaisin ohjelman valintaan.



Jos peruutat ajastimen, ohjelma tulee valita uudelleen.

10.10 Käynnissä olevan ohjelman peruuttaminen

Paina ja pidä alhaalla painiketta  noin kolmen sekunnin ajan.

Laitte siirtyy takaisin ohjelman valintaan.



Varmista, että pesuainelokerossa on konetiskiainetta ennen uuden ohjelman käynnistämistä.

10.11 Auto Off-toiminto

Tämä toiminto säästää energiaa kytkemällä laitteen pois päältä, kun sitä ei käytetä.

Toiminto kytkeytyy automaattisesti päälle:

- Kun ohjelma on päättynyt.
- 5 minuutin kuluttua, jos ohjelmaa ei käynnistetty.

10.12 Ohjelman päätyminen

Kun ohjelma on päättynyt, näytössä näkyy **Astiat puhtaita**.

Auto Off -toiminto kytkee laitteen automaattisesti pois päältä.

Kaikki muut painikkeet ovat pois päältä paitsi Päällä/Pois päältä -painike.



Jos näytöllä näkyy **Päivitetään**, katso **"Vianetsintä"**.

11. NEUVOJA JA VINKKEJÄ

11.1 Yleistä

Noudata seuraavia neuvoja optimaalisten puhdistus- ja kuivaustuloksien varmistamiseksi päivittäisessä käytössä ja ympäristön suojelemiseksi.

- Kun astianpesukoneen ohjekirjan ohjeita noudatetaan, vettä ja energiaa kuluu yleensä vähemmän kuin pestäessä astioita käsin.
- Täytä astianpesukone täyteen veden ja energian säästämiseksi. Järjestä astiat koreihin käyttöohjeen mukaisesti ja vältä korien täyttämistä liian täyteen parhaan pesutuloksen saavuttamiseksi.
- Älä esihuuhtelee astioita käsin. Se lisää veden ja energian kulutusta. Valitse tarvittaessa ohjelma, jossa on esipesuvaihe.
- Poista suurimmat ruokajäämät astioista ja tyhjennä kupit sekä lasit ennen niiden asettamista laitteeseen.
- Liota ja hankaa kevyesti keittoastioita, joissa on kiinni palaneita ruokajäämiä, ennen niiden pesemistä laitteessa.
- Varmista, että koreissa olevat astiat eivät kosketa tai peitä toisiaan. Täten varmistat tasaisen veden jakautumisen astioihin hyvän pesutuloksen saavuttamiseksi.
- Voit käyttää konetiskiainetta, huuhtelukirkastetta ja suolaa erikseen tai yhdistelmäpesuainetabletteja (esim. "All in 1"). Noudata pakkauksen ohjeita.
- Valitse ohjelma pestävien astioiden ja likaisuustason perusteella. ECO tarjoaa tehokkaimman veden- ja energiankulutuksen.
- Kalkkikerrostumien ehkäiseminen laitteen sisällä:
 - Täytä suolasäiliö aina tarvittaessa.
 - Käytä suositeltua määrää pesuainetta ja huuhtelukirkastetta.

- Varmista, että vedenpehmentimen nykyinen taso vastaa vesijohtoverkon veden kovuutta.
- Noudata luvun **"Hoito ja puhdistus"** ohjeita.

11.2 Suolan, huuhtelukirkasteen ja konetiskiaineen käyttö

- Käytä ainoastaan astianpesukoneeseen tarkoitettua suolaa, huuhtelukirkastetta ja konetiskiainetta. Muut tuotteet voivat vahingoittaa laitetta.
- Jos alueen veden kovuus on kovaa tai erittäin kovaa, suosittelemme käyttämään peruskonetiskiainetta (jauhe, geeli, tabletit ilman lisäaineita), huuhtelukirkastetta ja suolaa erikseen optimaalisen puhdistus- ja kuivaustuloksen saavuttamiseksi.
- Pesuainetabletit eivät liukene täysin lyhyissä ohjelmissa. Jotta astioihin ei jäisi pesuainejäämiä, suosittelemme pitkien ohjelmien käyttöä tablettien kanssa.
- Käytä aina oikeaa määrää pesuainetta. Riittämätön pesuainemäärä voi aiheuttaa heikon pesutuloksen sekä kovan veden muodostamia kalvoja tai tahroja astioihin. Jos pesuainetta on liikaa ja vesi pehmeää, astioihin jää pesuainejäämiä. Säädä pesuainemäärä veden kovuuden mukaan. Lue konetiskiaineen pakkauksen ohjeet.
- Käytä aina oikeaa määrää huuhtelukirkastetta. Riittämätön määrä huuhtelukirkastetta heikentää kuivaustulosta. Jos huuhtelukirkastetta on liikaa, astioihin muodostuu sinertävä pinta.
- Varmista, että vedenpehmentimen taso on oikea. Jos taso on liian korkea, veden suurempi suolamäärä voi aiheuttaa ruokailuvälineiden ruostumisen.

11.3 Yhdistelmäpesuainetablettien käytön lopettaminen

Toimi seuraavasti ennen kuin aloitat käyttämään erikseen pesuainetta, suolaa ja huuhtelukirkastetta:

1. Aseta vedenpehmentimen korkein taso.
2. Varmista, että suolasäiliö ja huuhtelukirkastelokero on täytetty täyteen.
3. Käynnistä Quick-ohjelma. Älä lisää pesuainetta tai aseta astioita koreihin.
4. Kun ohjelma on suoritettu loppuun, säädä vedenpehmentinnin alueesi veden kovouuden mukaan.
5. Säädä huuhtelukirkasteen määrää.

11.4 Ennen ohjelman käynnistämistä

Ennen valitsemasi ohjelman käynnistämistä, varmista seuraavat asiat:

- suodattimet ovat puhtaat ja oikein asennetut
- suolalokeron korkki on tiukasti paikallaan
- suihkuvarret eivät ole tukossa
- suolaa ja huuhtelukirkastetta on riittävästi suolaa (ellet käytä yhdistelmätabletteja)
- astiat on asetettu oikein koreihin
- ohjelma sopii astioiden tyyppille ja likaisuusasteelle
- oikea määrä pesuainetta on käytössä

11.5 Korien täyttäminen

- Käytä aina korien koko tilaa.

- Käytä laitetta ainoastaan konepesua kestävien astioiden ja ruokailuvälineiden pesemiseen.
- Älä pese laitteessa puu-, sarviaines-, alumiini-, tina- ja kupariastioita, sillä ne voivat haljeta, vääntyä, värjäytyä tai pistesyöpyä.
- Älä pese laitteessa esineitä, jotka imevät vettä (sienet, erilaiset kankaat).
- Aseta ontot esineet (kupit, lasit, padat yms.) alassuun.
- Varmista, etteivät lasiastiat kosketa toisiaan.
- Aseta kevyet esineet yläkoriin. Tarkista, että astiat eivät pääse liikkumaan.
- Aseta aterimet ja pienet esineet ruokailuvälinekoteloon.
- Siirrä yläkoria ylöspäin, jotta suuremmat esineet mahtuisivat alakoriin.
- Varmista ennen ohjelman käynnistämistä, että astianpesukoneen suihkuvarret pyörivät esteettä.

11.6 Korien tyhjentäminen

1. Anna astioiden jäähtyä, ennen kuin tyhjennät ne koneesta. Kuumat astiat särkyvät helposti.
2. Tyhjennä ensin alakori ja vasta sen jälkeen yläkori.



Koneen sisäpinnoille voi jäädä vettä ohjelman päätyttyä.

12. HOITO JA PUHDISTUS

VAROITUS!

Kytke laite pois päältä ja irrota pistoke pistorasiasta ennen minkään muun ylläpitotoimen aloittamista kuin Machine Care -ohjelman suorittamista.



Varmista, että ComfortLift -kori on tyhjä ja lukittu yläasentoon.



Likaiset suodattimet ja tukkiutuneet suihkuvarret heikentävät pesutuloksia. Tarkista nämä osat säännöllisesti ja puhdista ne tarvittaessa.

12.1 Machine Care

Machine Care on laitteen sisäosan optimaaliseen puhdistukseen tarkoitettu ohjelma. Se poistaa kalkki- ja rasvakertymät.

Kun laite tunnistaa puhdistustarpeen, muistutusviesti **Ole hyvä ja käynnistä**

MachineCare ja merkkivalo  syttyvät näyttöön. Käynnistä Machine Care-ohjelma laitteen sisäosan puhdistamiseksi.

Machine Care -ohjelman käynnistäminen



Ennen kuin käynnistät Machine Care -ohjelman, puhdista sihdit ja suihkuvarret.

1. Käytä erityisesti astianpesukoneisiin tarkoitettua kalkinpoistainetta tai puhdistusainetta. Noudata pakkauksen ohjeita. Älä laita astioita koreihin.
2. Paina ja pidä painettuina samanaikaisesti painikkeita  ja **AUTO Sense** noin kolmen sekunnin ajan.

Merkkivalo  alkaa vilkkua. Ohjelman kesto näkyy näytössä.

3. Sulje laitteen luukku ohjelman käynnistämiseksi.

Kun ohjelma on päättynyt, muistutusviesti on pois käytöstä.

12.2 Sisäpuolen puhdistus

- Puhdista laitteen sisäosa kostealla pehmeällä liinalla.
- Älä käytä hankausainetta, hankaavia pesulappuja, teräviä välineitä, voimakkaita kemikaaleja, teräsharjaa tai liuottimia.
- Pyyhi luukku puhtaaksi, myös kumitiivisteet, kerran viikossa.
- Käytä erityistä astianpesukoneiden puhdistusainetta vähintään kerran kahdessa kuukaudessa laitteen parhaan suorituskyvyn säilyttämiseksi. Noudata huolellisesti tuotepakkaukseen merkittyjä ohjeita.
- Käynnistä Machine Care -ohjelma parhaan pesutuloksen saavuttamiseksi.

12.3 Vieraiden esineiden poistaminen

Tarkista sihdit ja allas aina astianpesukoneen käytön jälkeen. Vieraat esineet (esim. lasi- ja muovipalaset, luut tai hammastikut jne.)

heikentävät puhdistustehoa ja ne voivat vaurioittaa tyhjänpumppua.

HUOMIO!

Jos esineiden poistaminen ei onnistu, ota yhteyttä valtuutettuun huoltopalveluun.

1. Irrota sihtijärjestelmä tämän luvun ohjeita noudattamalla.
2. Poista vieraat esineet käsin.
3. Asenna sihdit takaisin tämän luvun ohjeita noudattamalla.

12.4 Ulkopintojen puhdistaminen

- Puhdista laite kostealla pehmeällä liinalla.
- Käytä vain mietoja puhdistusaineita.
- Älä käytä hankausainetta, hankaavia pesulappuja tai liuottimia.

12.5 Sihtien puhdistaminen

Sihtijärjestelmä koostuu 3 osasta.

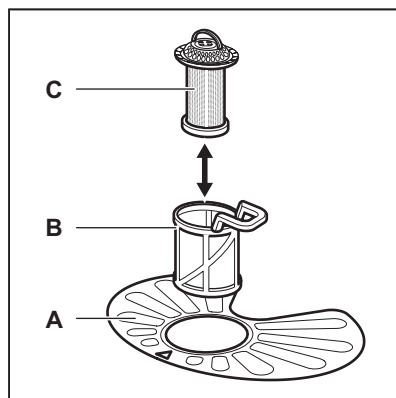

1. Kierrä sihtiä (B) vastapäivään ja poista se.

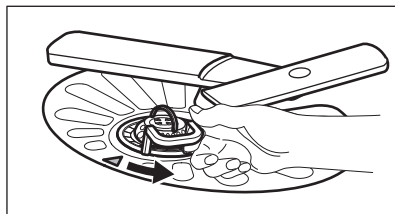

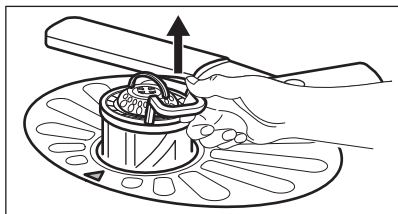

2. Poista sihti (C) sihdistä (B).
3. Irrota tasosihti (A).

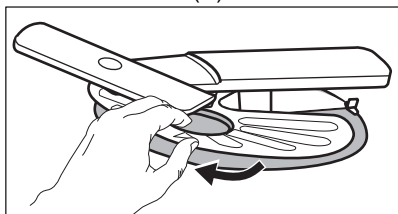

4. Pese sihdit.

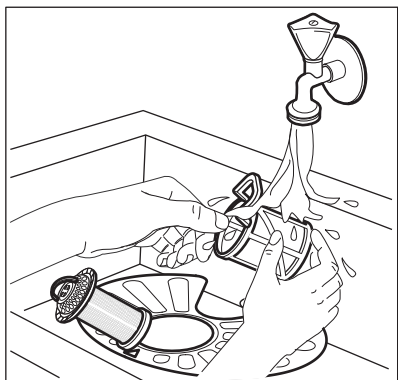

5. Varmista, ettei asennusaukon reunassa tai sen ympärillä ole ruokajäämiä tai epäpuhtauksia.
6. Asenna tasosihti (A) takaisin paikoilleen. Varmista, että se on oikein paikoillaan 2 ohjaimen alapuolella.

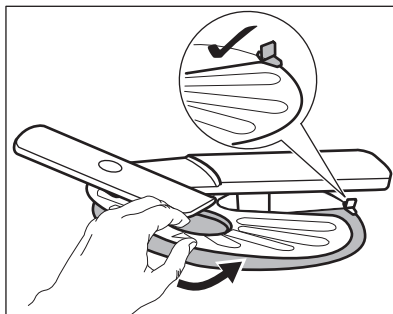

7. Kokoa sihdit (B) ja (C).
8. Asenna sihti (B) tasosihtiin (A). Käännä sitä myötäpäivään, kunnes se lukittuu.

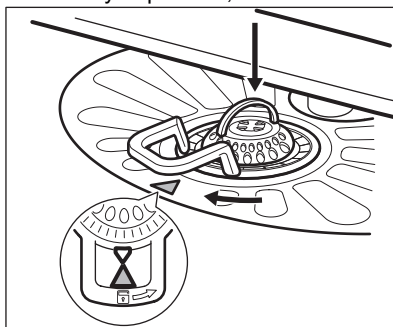

⚠ HUOMIO!

Sihtien virheellinen asento voi aiheuttaa heikkoja pesutuloksia ja vaurioittaa laitetta.

12.6 Alasuihkuvarren puhdistus

Suosittellemme puhdistamaan alasuihkuvarren säännöllisesti reikien likatukoksien välttämiseksi.

Tukkiutuneet reiät voivat aiheuttaa heikkoja pesutuloksia.

1. Irrota alasuihkuvarsi vetämällä sitä ylöspäin.

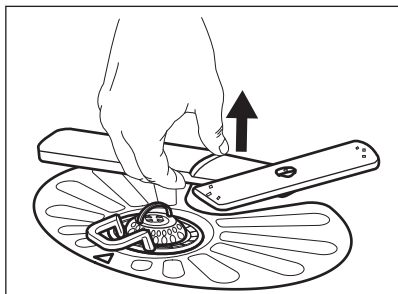

2. Pese suihkuvarsi juoksevan veden alla. Poista likahiukkaset rei'istä ohutkärkisellä välineellä (esim. hammastikku).

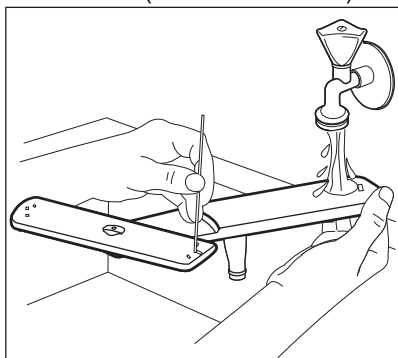

3. Asenna suihkuvarsi takaisin painamalla sitä alaspäin.

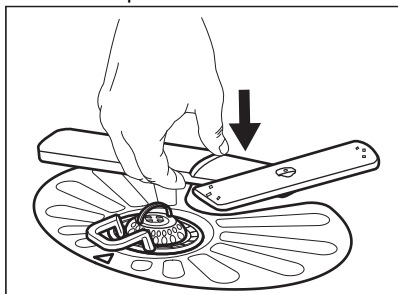

12.7 Yläsuihkuvarren puhdistus

Suosittellemme puhdistamaan yläsuihkuvarren säännöllisesti reikien likatukoksien välttämiseksi.

Tukkiutuneet reiät voivat aiheuttaa heikkoja pesutuloksia.

1. Vedä yläkori ulos.

2. Irrota suihkuvarsi korista painamalla suihkuvartta ylöspäin ja kääntämällä sitä samanaikaisesti myötäpäivään.

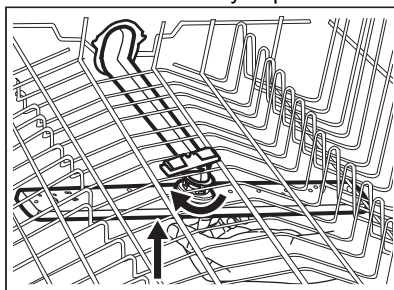

3. Pese suihkuvarsi juoksevan veden alla. Poista likahiukkaset rei'istä ohutkärkisellä välineellä (esim. hammastikku).

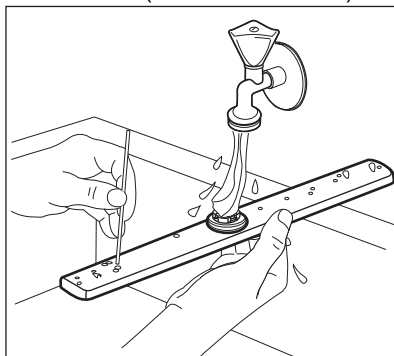

4. Asenna suihkuvarsi takaisin painamalla suihkuvartta ylöspäin ja kääntämällä sitä samanaikaisesti vastapäivään, kunnes se lukittuu paikoilleen.

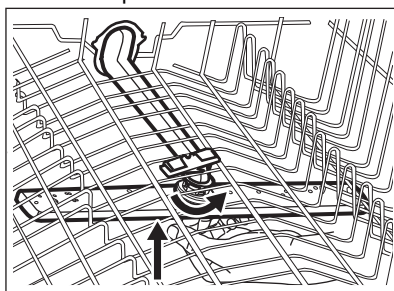

12.8 Suihkuvarren puhdistus

Suosittellemme puhdistamaan suihkuvarren säännöllisesti reikien likatukoksien

välttämiseksi. Tukkiutuneet reiät voivat aiheuttaa heikkoja pesutuloksia.

Katon suihkuvarsi sijaitsee laitteen yläosassa. Suihkuvarsi (C) on asennettu syöttöputkeen (A) kiinnittimellä (B).

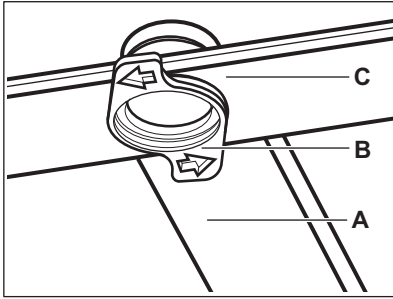

1. Siirrä yläkori alimmalle tasolle, jotta saavuttaisit suihkuvarren helpommin.
2. Vedä laatikko ääriasentoon.
3. Irrota suihkuvarsi (C) syöttöputkesta (A) kiertämällä kiinnintä (B) vastapäivään ja vetämällä suihkuvarsta alaspäin.
4. Pese suihkuvarsi juoksevan veden alla. Poista likahiukkaset rei'istä ohutkärkisellä

välineellä (esim. hammastikku). Pese epäpuhtaudet sisäosasta huuhtelemalla reiät vedellä.

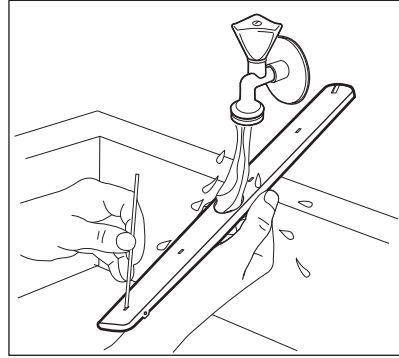

5. Asenna suihkuvarsi (C) takaisin paikoilleen asettamalla kiinnitin (B) suihkuvarreen ja kiinnittämällä se syöttöputkeen (A) myötäpäivään kiertämällä. Varmista, että kiinnitin lukittuu paikoilleen.

13. VIANMÄÄRITYS

VAROITUS!



Laitteen virheellinen korjaus voi vaarantaa käyttäjän turvallisuuden. Korjaustoimenpiteitä saa suorittaa vain asiantunteva henkilöstö.

Suurin osa mahdollisista ongelmista voidaan ratkaista ottamatta yhteyttä valtuutettuun huoltoliikkeeseen.

Katso lisätietoa mahdollisista ongelmista alla olevasta taulukosta.

Joidenkin ongelmien ilmetessä näytölle ilmestyy hälytyskoodi.

Ongelma- ja hälytyskoodi	Mahdollinen syy ja ratkaisu
Laitetta ei saa käyntiin.	<ul style="list-style-type: none">• Varmista, että pistoke on kiinnitetty pistorasiaan.• Varmista, ettei sulakerasiassa ole vaurioitunua sulaketta.
Ohjelma ei käynnisty.	<ul style="list-style-type: none">• Varmista, että laitteen luukku on suljettu.• Jos ajastettu käynnistyminen on asetettu, peruuta ajastus tai odota, kunnes ajanlaskenta on kulunut umpeen.• Laite lataa vedenpehmentimessä olevan hartsin. Tämä kestää noin 5 minuuttia.

Ongelma- ja hälytyskoodi	Mahdollinen syy ja ratkaisu
<p>Laite ei täyty vedellä.</p> <p>Näytöllä näkyy , Virhe i10 tai Virhe i11 ja Veden saanti ei toimi.</p>	<ul style="list-style-type: none"> • Varmista, että vesihana on auki. • Varmista, että vedensyöttöpaine on riittävä. Tämän tiedon saat paikalliselta vesilaitokselta. • Varmista, ettei vesihana ole tukossa. • Varmista, ettei veden poistoletkun suodatin ole tukossa. • Varmista, ettei veden tuloletkussa ole vääntymiä, vaurioita tai taittumuksia.
<p>Laite ei tyhjännä vettä.</p> <p>Näytöllä näkyy , Virhe i20 ja Vesi ei tyhjenny.</p>	<ul style="list-style-type: none"> • Varmista, ettei pesualtaan hana ole tukossa. • Tarkista, ettei sisäinen suodatusjärjestelmä ole tukossa. • Varmista, ettei veden tuloletkussa ole vääntymiä tai taittumuksia.
<p>Ylivuotosuojalaite on käytössä.</p> <p>Näytöllä näkyy , Virhe i30 ja Vuodon vaara havaittu.</p>	<ul style="list-style-type: none"> • Sulje vesihana ja ota yhteyttä valtuutettuun huoltoliikkeeseen.
<p>Vedenpinnan korkeuden tunnistin epäkunnossa.</p> <p>Näytössä näkyy i41 - i44.</p>	<ul style="list-style-type: none"> • Varmista, että suodattimet ovat puhtaita. • Kytke laite päälle ja pois päältä.
<p>Pesupumpun tai tyhjännospumpun toimintahäiriö.</p> <p>Näytössä näkyy i51 - i59 tai i5A - i5F.</p>	<ul style="list-style-type: none"> • Kytke laite päälle ja pois päältä.
<p>Laitteen sisällä olevan veden lämpötila on liian korkea tai lämpötilan tunnistin on viallinen.</p> <p>Näytössä näkyy i61 tai i69.</p>	<ul style="list-style-type: none"> • Varmista, että tuloveden lämpötila ei ole korkeampi kuin 60 °C. • Kytke laite päälle ja pois päältä.
<p>Laitteen tekninen häiriö.</p> <p>Näytössä näkyy iC0 tai iC3.</p>	<ul style="list-style-type: none"> • Kytke laite päälle ja pois päältä.
<p>Vedenpinnan korkeus liian suuri.</p> <p>Näytössä näkyy iF1.</p>	<ul style="list-style-type: none"> • Kytke laite päälle ja pois päältä. • Varmista, että suodattimet ovat puhtaita. • Varmista, että poistoletku on asennettu oikealle korkeudelle lattiaan nähden. Lue asennusohje.
<p>Verkkoyksikön virhe.</p> <p>Näytössä näkyy iC4 Network Interface Error tai iC5 Network Interface Error.</p>	<ul style="list-style-type: none"> • Ota yhteyttä valtuutettuun huoltoliikkeeseen.
<p>Laite pysähtyy ja käynnistyy useita kertoja käytön aikana.</p>	<ul style="list-style-type: none"> • Tämä on normaalia. Näin taataan optimaaliset puhdistustulokset ja energiansäästö.
<p>Ohjelma kestää liian pitkään.</p>	<ul style="list-style-type: none"> • Jos ajastettu käynnistyminen on asetettu, peruuta ajastusasetus tai odota, kunnes ajanlaskenta on kulunut umpeen. • Lisätoimintojen käynnistäminen voi pidentää ohjelman kestoa.
<p>Näytöllä näkyvä ohjelman kesto poikkeaa kulutusarvotaulukon kestoista.</p>	<ul style="list-style-type: none"> • Vedenpaine ja lämpötila, virransyötön vaihtelut, lisätoiminnot sekä astioiden määrä ja lian määrä voivat aiheuttaa muutoksia ohjelman kestossa.
<p>Jäljellä oleva aika kasvaa näytössä ja säätyy lähes ohjelman keston loppuun.</p>	<ul style="list-style-type: none"> • Tämä ei ole laitevika. Laite toimii oikein.

Ongelma- ja hälytyskoodi	Mahdollinen syy ja ratkaisu
Laitteen luukussa on pieni vuoto.	<ul style="list-style-type: none"> Laitetta ei ole asennettu vaakatasoon. Löysää tai kiristä säädettäviä jalakoja (jos mahdollista). Laitteen luukua ei ole keskitetty altaaseen. Säädä takimmaista jalkaa (jos mahdollista).
Laitteen luukun sulkeminen on vaikeaa.	<ul style="list-style-type: none"> Laitetta ei ole asennettu vaakatasoon. Löysää tai kiristä säädettäviä jalakoja (jos mahdollista). Astioiden osia on työnnyt ulos koreista.
Laitteen luukku avautuu pesuohjelman aikana.	<ul style="list-style-type: none"> AirDry -toiminto on käynnistynyt. Voit kytkeä toiminnon pois päältä. Katso luku "Perusasetukset".
Laitteen sisältä kuuluu kolinaa tai iskuäänä.	<ul style="list-style-type: none"> Astioita ei ole sijoitettu oikein koreihin. Katso lisätietoa korin täyttöä koskevasta esitteestä. Varmista, että suihkuvarret pääsevät kiertämään vapaasti.
Laitteen virrankatkaisin laukeaa.	<ul style="list-style-type: none"> Ampeeriarvo on riittämätön syöttämään virtaa kaikkiin käytössä oleviin laitteisiin samanaikaisesti. Tarkista pistokkeen ampeeriarvo ja mittarin kapasiteetti tai kytke jokin käytössä olevista laitteista pois päältä. Laitteen sisäisen sähköjärjestelmän vika. Ota yhteyttä valtuutettuun huoltoliikkeeseen.
Laitte on kytketty päälle, mutta ei käynnisty. Näytössä näkyy Power Fail .	<ul style="list-style-type: none"> Virtalähde ei täytä laitteen vaatimuksia. Astianpesujakso keskeytyy ja jatkaa toimintaa automaattisesti, kun virransyöttö palautuu.
Laitte kytkeytyy pois päältä kesken toiminnan.	<ul style="list-style-type: none"> Täydellinen virtakatko. Astianpesujakso keskeytyy ja jatkaa toimintaa automaattisesti, kun virransyöttö palautuu.
Näytöllä näkyy Päivitetään . Kaikki muut painikkeet ovat pois päältä, paitsi virtapainike.	<ul style="list-style-type: none"> Laitte lataa ja asentaa laiteohjelmistopäivitykset automaattisesti, kun ne ovat saatavilla. Näytöllä näkyy Päivitetään niin kauan kuin päivitys kestää. Odota kunnes päivitys on valmis. Jos sammutat laitteen päivityksen aikana, se jatkaa päivitystä, kun käynnistät sen uudelleen. Laiteohjelmisto ei muuta laitteen suorituskykyarvoja.

Tarkastettuasi laitteen, kytke se pois päältä ja sen jälkeen kytke se takaisin päälle. Jos ongelma toistuu, ota yhteys valtuutettuun huoltoliikkeeseen.

Taulukossa mainitsemattomien hälytyskoodien suhteen on otettava yhteys valtuutettuun huoltoliikkeeseen.



Ota ylös PNC-numero ennen kuin otat yhteyttä valtuutettuun huoltopalveluun. Katso luku "Perusasetukset".

VAROITUS!

Älä käytä laitetta ennen kuin ongelma on saatu täysin korjatuksi. Irrota laite verkosta ja älä kytke sitä uudelleen, ennen kuin voit olla varma, että se toimii oikein.

13.1 Pesu- ja kuivaustulokset eivät ole tyydyttäviä

Ongelma	Mahdollinen syy ja ratkaisu
Huono pesutulos.	<ul style="list-style-type: none">• Katso kohdasta "Päivittäinen käyttö", "Neuvoja ja vinkejä" ja koirin täyttöä koskevasta esitteestä.• Käytä tehokkaampia pesuohjelmia.• Valitse ExtraPower-lisätoiminto valitun ohjelman pesutuloksen parantamiseksi.• Puhdista suihkuvarret ja sihti. Katso kohtaa "Hoito ja puhdistus".
Huonot kuivaustulokset.	<ul style="list-style-type: none">• Astiat jätetty liian pitkäksi ajaksi suljetun laitteen sisälle. Valitse AirDry-toiminto luukun automaattisen avautumisen asettamiseksi ja kuivaustuloksen parantamiseksi.• Huuhtelukirkaste on loppunut tai sitä ei ole riittävästi. Täytä huuhtelukirkasteannostelija tai aseta korkeampi huuhtelukirkasteen taso.• Syy voi olla huuhtelukirkasteen laadussa.• Käytä huuhtelukirkastetta aina, myös monitoimitablettien yhteydessä.• Muoviset esineet voi olla tarpeen kuivata pyyhkeellä.• Ohjelmassa ei ole kuivausvaihetta. Katso kohta "Ohjelmien yleiskatsaus".
Laseissa ja muissa astioissa on valkeita juovia tai sinertävä pinta.	<ul style="list-style-type: none">• Huuhtelukirkasteen annostelu on liian runsas. Säädä huuhtelukirkastetaso alhaisemmaksi.• Pesuainetta on liian paljon.
Laseissa ja muissa astioissa on tahroja ja kuivia vesipisaroita.	<ul style="list-style-type: none">• Huuhtelukirkastetta on annosteltu liian vähän. Säädä huuhtelukirkastetaso korkeammaksi.• Syy voi olla huuhtelukirkasteen laadussa.
Laitteen sisäosa on märkä.	<ul style="list-style-type: none">• Kyse ei ole laiteviasta. Kosteaa ilmaa kondensoituu laitteen seiiniin.
Epätavallinen määrä vaahtoa pesun aikana.	<ul style="list-style-type: none">• Käytä ainoastaan astianpesukoneille tarkoitettuja pesuaineita.• Käytä muun valmistajan pesuainetta.• Älä esihuuhtele astioita juoksevan veden alla.
Ruokailuvälineissä on ruosteen merkkejä.	<ul style="list-style-type: none">• Pesuvedessä on liikaa suolaa. Katso kohta "Vedenpehennin".• Hopeisia ja ruostumattomasta teräksestä valmistettuja ruokailuvälineitä on sekoitettu. Älä aseta hopeisia ja ruostumattomasta teräksestä valmistettuja ruokailuvälineitä lähelle toisiaan.
Annostelijassa on pesuainejäämiä ohjelman päättyessä.	<ul style="list-style-type: none">• Pesuainetabletti juuttui lokeroon, eikä vesi huuhdellut sitä kokonaan pois.• Vesi ei huuhtelee pesuainetta pois annostelijasta. Varmista, etteivät suihkuvarret ole juuttuneet kiinni tai tukossa.• Varmista, etteivät korissa olevat astiat estä pesuaineen annostelijan avautumista.
Laitteessa on hajuja.	<ul style="list-style-type: none">• Katso "Sisätilan puhdistaminen".• Käynnistä Machine Care-ohjelma käyttäen astianpesukoneelle tarkoitettua kalkinpoistoinetta.

Ongelma	Mahdollinen syy ja ratkaisu
Kalkkijäämiä astioissa, altaassa ja luukun sisäosassa.	<ul style="list-style-type: none"> Alhainen suolasäiliön taso, tarkista suolan merkkivalo. Suolalokeron korkki on löystynyt. Hanavesi on kovaa. Katso kohta "Vedenpehmentin". Käytä suolaa ja aseta vedenpehmentimen regenerointi myös yhdistelmäpesuainetabletteja käyttäessä. Katso kohta "Vedenpehmentin". Käynnistä Machine Care-ohjelma käyttäen astianpesukoneille tarkoitettua kalkinpoistoainetta. Jos kalkkijäämiä esiintyy edelleen, puhdista late tarkoitukseen soveltuvalla pesuaineella. Kokeile toista pesuainetta. Ota yhteyttä pesuaineen valmistajaan.
Astiat ovat himmeitä, värjäytyneitä tai niissä on lohkeamia.	<ul style="list-style-type: none"> Varmista, että laitteessa pestään ainoastaan konepesun kestäviä astioita. Täytä ja tyhjennä kori varoen. Katso lisätietoa korin täyttöä koskevista lehtisistä. Aseta helposti särkyvät astiat yläkoriin. Kytke GlassCare-lisätoiminto päälle arkalaatuisten astioiden ja lasien hellävaraista käsittelyä varten.



Katso muita mahdollisia syitä osiosta "**Ennen ensimmäistä käyttökertaa**", "**Päivittäinen käyttö**", tai "**Neuvoja ja vinkkejä**".

13.2 Ongelmia langattomassa yhteydessä

Ongelma	Mahdollinen syy ja ratkaisu
Langattoman yhteyden muodostaminen ei onnistu.	<ul style="list-style-type: none"> Virheellinen langattoman verkon tunnus tai langattoman yhteyden salasana. Peruuta asetus ja käynnistä se uudelleen voidaksesi syöttää oikeat verkkotunnukset. Katso luku "Langaton yhteys". Langattoman verkon signaalin kanssa on pulmia. Tarkista langaton verkko ja reititin. Käynnistä reititin uudelleen. Langattoman verkon signaali on heikko. Siirrä reititin lähemmäksi astiapesukonetta. Astianpesukoneen lähellä oleva mikroaaltolaite aiheuttaa häiriötä langattomaan signaaliin. Kytke virta pois mikroaaltolaitteesta. Ota yhteyttä langattoman verkon palveluntarjoajaan, jos langattomassa verkossa esiintyy edelleen ongelmia.

Ongelma	Mahdollinen syy ja ratkaisu
Sovellus ei saa yhteyttä astianpesukoneeseen.	<ul style="list-style-type: none"> Langattoman verkon signaalin kanssa on pulmia. Tarkista langaton verkko ja reititin. Käynnistä reititin uudelleen. Tarkista, onko älylaitteesi yhdistetty verkkoon. Uusi reititin asennettu tai reitittimen määrittäminen on muutettu. Määritä astianpesukone ja mobiililaitteet uudelleen. Katso luku "Langaton yhteys". Ota yhteyttä langattoman verkon palveluntarjoajaan, jos langattomassa verkossa esiintyy edelleen ongelmia.
Sovellus ei saa yhteyttä astianpesukoneeseen minkään muun verkon kuin langattoman kotiverkon kautta. Merkkivalo  on punainen tai oranssi.	<ul style="list-style-type: none"> Yhteys pilveen on menetetty. Odota, kunnes yhteys saadaan palautettua.
Usein on tilanteita, jolloin sovellus ei saa yhteyttä astianpesukoneeseen.	<ul style="list-style-type: none"> Astianpesukoneen lähellä oleva mikroaaltolaitte aiheuttaa häiriötä langattomaan signaaliin. Kytke virta pois mikroaaltolaitteesta. Vältä käyttämästä mikroaaltolaitetta ja etäkäynnistystä samanaikaisesti. Langattoman verkon signaali on heikko. Kokeile siirtää kotisi reititin mahdollisimman lähelle astianpesukonetta tai harkitse langattoman verkon laajentimen hankkimista.

14. TEKNISEET TIEDOT

Mitat	Leveys / korkeus / syvyys (mm)	596 / 818 - 898 / 560
Sähköliitäntä 1)	Jännite (V)	200 - 240
	Taajuus (Hz)	50 - 60
Vedenpaine	Min. / maks. MPa (bar)	0.05 (0.5) / 1 (10)
Vedensyöttö	Kylmä vesi tai kuuma vesi 2)	min. 5 – maks. 60 °C
Tilavuus	Astiastojen lukumäärä	14

1) Katso muut arvot arvokilvestä.

2) Jos vesi kuumennetaan vaihtoehtoisen, ympäristöystävällisemmän energian avulla (esim. aurinkopaneeleilla), käytä kuumaa vettä energiankulutuksen vähentämiseksi.

14.1 Linkki EU EPREL -tietokantaan

Laitteen mukana toimitetun energialuokkamerkinnän QR-koodi sisältää linkin verkkosivustolle, jossa tämä laite voidaan rekisteröidä EU EPREL -tietokantaan. Säilytä energialuokkamerkintää yhdessä käyttöohjeen ja kaikkien muiden tämän laitteen mukana toimitettujen asiakirjojen kanssa.

Tuotteen suorituskykytietoja on mahdollista tarkastella EU EPREL -tietokannassa käyttämällä linkkiä <https://eprel.ec.europa.eu> sekä laitteen arvokilvestä olevaa mallin nimeä ja tuotenumeroa. Katso luku "Tuotteen kuvaus".

Lisätietoa energialuokasta on saatavilla osoitteesta www.theenergylabel.eu.

15. YMPÄRISTÖNSUOJELU

Kierrätä materiaalit, jotka on merkitty merkillä

 Kierrätä pakkaus laittamalla se asianmukaiseen kierrätysastiaan. Suojele ympäristöä ja ihmisten terveyttä kierrättämällä sähkö- ja elektroniikkaromut.

Älä hävitä merkillä  merkittyjä kodinkoneita kotitalousjätteen mukana. Palauta tuote paikalliseen kierrätyskeskukseen tai ota yhteyttä paikalliseen viranomaiseen.

Välkommen till AEG! Tack för att du har valt en av våra produkter.



Få tips om användning, broschyrer, felsökning, service- och reparationsinformation:
www.aeg.com/support

Med reservation för ändringar.

INNEHÅLL

1. SÄKERHETSINFORMATION.....	33
2. SÄKERHETSINSTRUKTIONER.....	35
3. INSTALLATION.....	36
4. PRODUKTBESKRIVNING.....	38
5. KONTROLLPANEL.....	39
6. PROGRAMVAL.....	40
7. NORMALINSTÄLLNINGAR.....	42
8. TRÅDLÖS ANSLUTNING.....	46
9. FÖRE FÖRSTA ANVÄNDNING.....	47
10. DAGLIG ANVÄNDNING.....	49
11. RÅD OCH TIPS.....	52
12. UNDERHÅLL OCH RENGÖRING.....	53
13. FELSÖKNING.....	57
14. TEKNISK INFORMATION.....	62
15. MILJÖSKYDD.....	63

1. ⚠ SÄKERHETSINFORMATION

Läs noga de bifogade instruktionerna före installation och användning av produkten. Tillverkaren är inte ansvarig för eventuella personskador eller andra skador som uppkommit som ett resultat av felaktig installation eller användning. Förvara alltid bruksanvisningen på en säker och tillgänglig plats för framtida bruk.

1.1 Säkerhet för barn och personer med funktionsnedsättning

- Denna produkt kan användas av barn från 8 års ålder och uppåt, och av personer med nedsatt fysisk, sensorisk eller mental förmåga, samt personer med bristande erfarenhet och kunskap om de övervakas eller instrueras om hur produkten används på ett säkert sätt och förstår de risker som är förknippade med användningen.

- Barn mellan 3 och 8 år eller personer med mycket omfattande och komplexa funktionsnedsättningar ska inte vara i närheten av produkten om de inte är under uppsikt.
- Barn under 3 år ska inte vistas i närheten av produkten utan ständig uppsikt.
- Barn ska övervakas så att de inte leker med maskinen.
- Förvara rengöringsmedel utom räckhåll för barn.
- Håll barn och husdjur borta från produkten när luckan är öppen.
- Barn får inte utföra rengöring och underhåll av produkten utan uppsikt.

1.2 Allmän säkerhet

- Denna maskin är endast avsedd för rengöring av hushållsartiklar och porslin.
- Denna produkt är avsedd för enskilt hushållsbruk inomhus.
- Produkten kan användas i kontor, hotellrum, gårdsgästhus och liknande boenden där sådan användning inte innebär att genomsnittlig hushållsförbrukning överskrids.
- Ändra inte produktens specifikationer
- Vattentrycket (minimum och maximum) måste vara mellan 0.05 (0.5) / 1 (10) bar (MPa).
- Följ maximalt antal 14 kuvert.
- Produktens lucka får inte lämnas i öppet läge för att undvika snubbelrisk.
- Om nätsladden är skadad måste den bytas av tillverkaren, tillverkarens auktoriserade servicecenter eller personer med motsvarande utbildning, för att undvika fara.
- **WARNING!** Knivar och andra vassa eller spetsiga redskap måste placeras i korgen med spetsarna vända nedåt eller läggas horisontellt.
- Stäng av produkten och koppla bort den från eluttaget före underhåll.
- Använd inte högtrycksvattenspray och/eller ånga för att rengöra produkten.

- Om produkten har ventilationsöppningar nedtill får dessa inte täppas igen med t.ex. en matta.
- Produkten ska anslutas till vattentillförseln med de nya medföljande slanguppsättningarna. Gamla slanguppsättningar får inte återanvändas.

2. SÄKERHETSINSTRUKTIONER

2.1 Installation

WARNING!

Endast en behörig person får installera den här produkten.

- Avlägsna allt förpackningsmaterial.
- Installera eller använd inte en skadad produkt.
- Följ installationsinstruktionerna som följer med produkten.
- Var alltid försiktig när produkten rör sig eftersom den är tung. Använd alltid skyddshandskar och täkta skor.
- Installera och använd inte produkten på en plats där temperaturen understiger 0 °C.
- Installera produkten på en säker och lämplig plats som uppfyller installationskraven.
- Av säkerhetsskäl, använd inte produkten innan den installeras i den inbyggda strukturen.

2.2 Elanslutning

WARNING!

Risk för brand och elektriska stötar.

- Varning! Denna produkt är avsedd för att installeras/anslutas till en jordad anslutning i byggnaden.
- Se till att de parametrarna på märkskylten överensstämmer med elnätets elektricitet.
- Använd alltid ett korrekt installerat, stötsäkert och jordat eluttag.
- Använd inte grenuttag eller förlängningssladdar.
- Kontrollera så att du inte skadar stickkontakten och nätkabeln. Om produktens nätkabel behöver bytas måste det göras av vårt auktoriserade servicecenter.

- Anslut stickkontakten till eluttaget först vid slutet av installationen. Kontrollera att stickkontakten är åtkomlig efter installationen.
- Dra inte i anslutningssladden för att koppla bort produkten från eluttaget. Ta alltid tag i stickkontakten.

2.3 Vattenanslutning

- Orsaka inga skador på vattenslangarna.
- Före anslutning till nya slangar, slangar som inte använts under en längre tid, där reparationsarbete har utförts eller om nya enheter har monterats (vattenmätare, etc.), ska vattnet rinna en stund tills det är rent och klart.
- Kontrollera att det inte finns några synliga vattenläckor under och efter första användningen av maskinen.
- Om tilloppsslangen är skadad, stäng omedelbart vattenkranen och dra ut stickkontakten ur vägguttaget. Kontakta det auktoriserade servicecentret för byte av tilloppsslang.
- Utan elektricitet är vattenskyddssystemet inte aktivt. Då finns det risk för översvämning.
- Tilloppsslangen har en säkerhetsventil och en hylsa med en inre nätkabel.

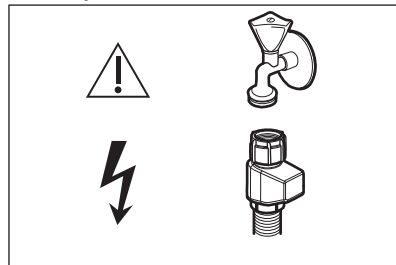

⚠ VARNING!

⚡ Farlig spänning.

2.4 Användning

- Placera inte brandfarliga produkter eller föremål som är våta med brandfarliga produkter i, i närheten av eller på produkten.
- Diskmedel är farligt. Följ säkerhetsanvisningarna på diskmedelsförpackningen.
- Drick och lek inte med vattnet i produkten.
- Ta inte ur disken ur produkten förrän diskprogrammet är klart. Visst diskmedel kan stanna kvar på disken.
- Lägg inte föremål på eller låt maskinens lucka utsättas för tryck när den är öppen.
- Produkten kan avge het ånga om du öppnar luckan medan ett program pågår.

2.5 Invändig belysning

⚠ VARNING!

Risk för personskador.

- Den här produkten har en inre ljuskälla som tänds när luckan öppnas och släcks när luckan stängs.
- Om du vill byta den inre belysningen kontakter du det godkända servicecentret.

2.6 Service

- Kontakta ett auktoriserat servicecenter för reparation av produkten. Använd endast originalreservdelar.
- Observera att reparationer som utförs själv eller på ett icke fackmannamässigt sätt kan få säkerhetsmässiga konsekvenser och kan upphäva garantin.
- Följande reservdelar är tillgängliga i minst 7 år efter att modellen har utgått: motor,

circulations- och tömningspump, värmare och värmeelement, inklusive värmepumpar, rör och relaterad utrustning, inklusive slangar, ventiler, filter och aquastop, konstruktions- och inredningsdetaljer relaterade till luckmontage, tryckta kretskort, elektroniska displayer, tryckbrytare, termostater och givare, programvara och firmware inklusive återställningsprogramvara. Följande reservdelar är tillgängliga i minst 10 år efter att modellen har utgått: luckgångjärn och tätningar, andra tätningar, spolarmar, tömningsfilter, inre ställ och plastkomponenter som korgar och lock. Det kan hända att de finns tillgängliga under längre tid i ditt land. För ytterligare information, besök vår webbplats.

- Observera att vissa av dessa reservdelar endast är tillgängliga för professionella reparatörer och att inte alla reservdelar är relevanta för alla modeller.
- När det gäller lampan/lamporna i denna produkt och reservlampor som säljs separat: Dessa lampor är avsedda att tåla extrema fysiska förhållanden i hushållsapparater, såsom temperatur, vibration, fuktighet eller är avsedda att signalera information om produktens driftsstatus. De är inte avsedda att användas i andra produkter eller som rumsbelysning i hemmet.

2.7 Avfallshantering

⚠ VARNING!

Risk för kvävning eller skador.

- Koppla loss produkten från eluttaget.
- Klipp av strömkabeln och kassera den.
- Ta bort lucklåset för att hindra att barn eller djur stängs in i produkten.

3. INSTALLATION

⚠ VARNING!

Se kapitlet Säkerhet före installation.

Detaljerad installationsinformation finns i installationsinstruktionerna som medföljer produkten.

3.1 Montering



www.youtube.com/electrolux
www.youtube.com/aeg

How to install your AEG/Electrolux
60 cm Sliding Door Dishwasher

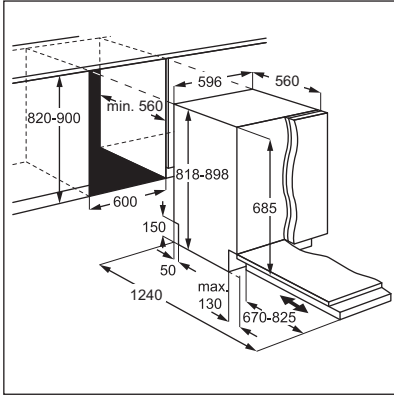

3.2 Säkerhetslock

Om möbelpanelen inte är installerad, öppna luckan försiktigt för att undvika risken för skador.

Efter installationen, se till att plastskydden är låsta på plats. Om plastskydden på luckans sidor skadas eller avlägsnas kan det påverka produktens funktion och orsaka skada. Om

plastskyddet är skadat, kontakta ett auktoriserat servicecenter för att byta ut det mot ett nytt.

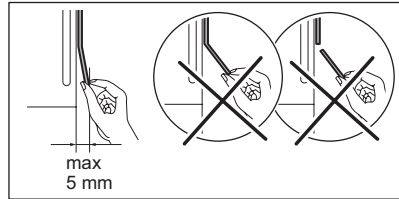
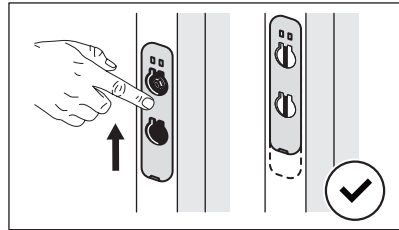
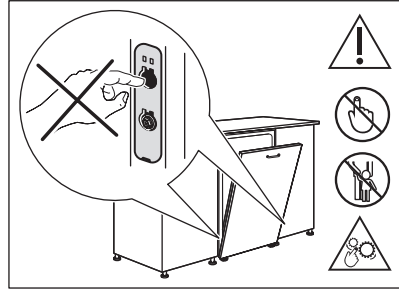

4. PRODUKTBESKRIVNING

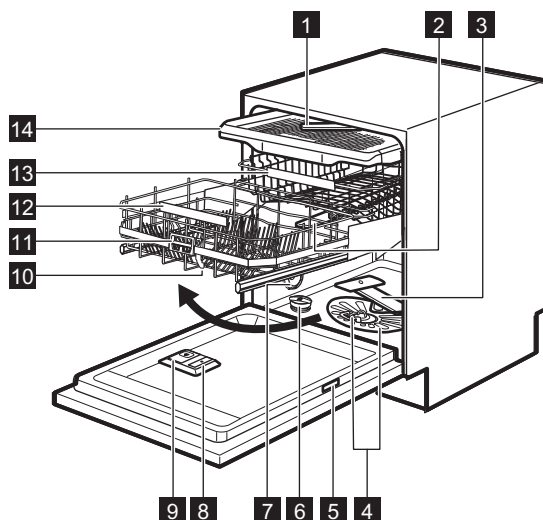

- 1 Takspolarm
- 2 Övre spolarm
- 3 Nedre spolarm
- 4 Filter
- 5 Typskylt
- 6 Saltbehållare
- 7 Luftventil
- 8 Spolglansbehållare
- 9 Diskmedelsfack
- 10 ComfortLift korg
- 11 Spärrhandtag
- 12 Nedre korgens handtag
- 13 Övre korg
- 14 Besticklåda

4.1 QR-kod på produktdekalen

Produktdekalen har en QR-kod som kan användas på två olika sätt.

Skanna QR-koden med kameran på din mobila enhet för att komma till appen i App Store. Följ instruktionerna på din mobila enhet för att ladda ner appen.

Skanna QR-koden med skannern i appen för att parkoppla diskmaskinen med din mobila enhet.

4.2 Invändig belysning

Produkten har invändig belysning. Den tänds när du öppnar dörren eller slår på produkten medan luckan är öppen.

Belysningen släcks när du stänger dörren eller stänger av produkten. Annars stängs den av automatiskt efter en viss tid för att spara energi.

5. KONTROLLPANEL

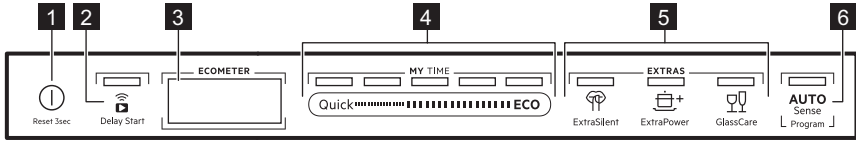

- 1 På/Av-knapp och återställningsknapp
- 2 Fördröjd start-knapp / Fjärrstart knapp
- 3 Display
- 4 MY TIME programvalsält
- 5 Tillvalsknappar (EXTRAS)
- 6 AUTO Sense-programknapp

5.1 Display

Displayen visar följande information:

- ECOMETER
- Indikatorlampor
- Programnamn och tid
- Fördröjd Starttid

5.3 Indikatorer

Indikator	Beskrivning
	Indikator för spolglans. Den lyser när spolglansen behöver fyllas på. Se kapitel "Före första användning".
	Saltindikator. Den lyser när saltbehållaren behöver fyllas på. Se kapitel "Före första användning".
	Machine Care indikator Den lyser när maskinen behöver rengöras inuti med Machine Care-programmet. Se kapitel "Underhåll och rengöring".
	Indikator för torkfas. Den lyser när ett program med en torkfas har valts. Den blinkar när torkfasen pågår. Se "Programval".
	WiFi-indikator. Tänds när du aktiverar den trådlösa anslutningen. Se kapitel "Trådlös anslutning".
	Fjärrstart indikator Den tänds när du aktiverar fjärrstartsfunktionen. Se kapitel "Daglig användning".
	Delay Start indikator. Den lyser när du ställer in fördröjd start. Se kapitel "Daglig användning".
	Pausindikator. Den blinkar när du pausar ett diskprogram eller fördröjer nedräkningen genom att öppna luckan. Se kapitel "Daglig användning".
	Varningsindikatorer. De tänds om ett fel uppstår i produkten. Se kapitel "Felsökning".

- Informationstexter

5.2 ECOMETER



ECOMETER indikerar hur programvalet påverkar energi- och vattenförbrukning. Ju fler staplar som lyser, desto lägre förbrukning.

ECO indikerar det mest miljövänliga programvalet för normalsmutsig disk.

6.5 Programöversikt

Program	Diskmaskins-laddning	Smutsgrad	Programfaser	EXTRAS
Quick	Porslin, bestick	Färsk	<ul style="list-style-type: none"> • Diskning 50 °C • Mellanliggande sköljning • Sista sköljning 45 °C • AirDry 1) 	<ul style="list-style-type: none"> • ExtraPower • GlassCare • ExtraHygiene 2)
Försköljning 3)	Alla	Alla	<ul style="list-style-type: none"> • Fördisk 	Ingen uppgift
1h	Porslin, bestick	Nyligen lätt intorkad smuts	<ul style="list-style-type: none"> • Diskning 60 °C • Mellanliggande sköljning • Sista sköljning 50 °C • AirDry 1) 	<ul style="list-style-type: none"> • ExtraPower • GlassCare • ExtraHygiene 2)
1h 30min	Porslin, bestick, kastruller, pannor	Normalt lätt intorkad smuts	<ul style="list-style-type: none"> • Diskning 60 °C • Mellanliggande sköljning • Sista sköljning 55 °C • Torkning • AirDry 1) 	<ul style="list-style-type: none"> • ExtraPower • GlassCare • ExtraHygiene 2)
2h 40min	Porslin, bestick, kastruller, pannor	Normalt till hårt intorkad smuts	<ul style="list-style-type: none"> • Fördisk • Diskning 60 °C • Mellanliggande sköljning • Sista sköljning 60 °C • Torkning • AirDry 1) 	<ul style="list-style-type: none"> • ExtraPower • GlassCare • ExtraHygiene 2)
ECO	Porslin, bestick, kastruller, pannor	Normalt lätt intorkad smuts	<ul style="list-style-type: none"> • Fördisk • Diskning 50 °C • Mellanliggande sköljning • Sista sköljning 55 °C • Torkning • AirDry 1) 	<ul style="list-style-type: none"> • ExtraPower • GlassCare • ExtraHygiene 2) • ExtraSilent
AUTO Sense	Porslin, bestick, kastruller, pannor	Alla	<ul style="list-style-type: none"> • Fördisk • Diskning 50 - 60 °C • Mellanliggande sköljning • Sista sköljning 60 °C • Torkning • AirDry 1) 	Ingen uppgift

Program	Diskmaskins-laddning	Smutsgrad	Programfaser	EXTRAS
Machine Care	Rengöring av apparatens insida. Se "Underhåll och rengöring"		<ul style="list-style-type: none"> Rengöring 70 °C Mellanliggande sköljning Sista sköljning AirDry 1) 	Ingen uppgift

1) Automatisk lucköppning under torkfasen. Se "Normalinställning".

2) Endast tillgängligt via appen.

3) Endast tillgängligt via appen.

Förbrukningsvärden

Program 1)2)	Vatten (l)	Energi (kWh)	Koktid (min)
Quick	11.0	0.620	30
Försköljning	5.0	0.010	15
1h	11.8	0.970	60
1h 30min	11.9	1.110	90
2h 40min	11.9	1.210	160
ECO	11.0	0.746	240
AUTO Sense	12.1	1.220	170
Machine Care	10.6	0.710	60

1) Vattnets tryck och temperatur, spänningsvariationer i nätanlutningen, funktioner och mängden disk kan påverka värdena.

2) Värden för andra program än ECO är endast indikativa.

Information för testinstitut

För att få den information som krävs för test av prestanda (t.ex. enligt: EN60436), skicka ett e-postmeddelande till:

info.test@dishwasher-production.com

Uppge produktnumret (PNC) från typskylten i er begäran.

För övriga frågor angående diskmaskinen, se serviceboken som medföljer produkten.

7. NORMALINSTÄLLNINGAR

Du kan konfigurera maskinen genom att ändra normalinställningarna efter dina behov.

Inställningar	Värden	Beskrivning
Vattenhärdhet	1–10 (standard: 5)	Ställ in nivån på vattenavhårdaren efter vattnets härdhet där du bor. 1)
Spolglansnivå	0–6 (standard: 6)	Ställ in spolglansdoseringen efter behov. 1)

Inställningar	Värden	Beskrivning
Slutljud	PÅ AV (förinställt)	Aktivera eller avaktivera ljudsignalen för programslut. 1)
Aut. lucköppn.	PÅ (förinställt) AV	Aktivera eller avaktivera AirDry. 1)
Knappljud	PÅ (förinställt) AV	Aktivera eller avaktivera ljudet som hörs när du trycker på knapparna.
Visa på golv	PÅ (förinställt) AV	Aktivera eller avaktivera TimeBeam. 1)
Ljusstyrka	0 - 9	Ändra ljusstyrka på displayen.
Språk	Lista över språk (standard: engelska)	Välj önskat språk.
Återställ inställningar	JA NEJ	Återställ maskinen till fabriksinställningarna. Inställningen återställer inte den trådlösa anslutningen. Inställningen återställer inte programräknaren.
WiFi	PÅ AV (förinställt)	Aktivera eller avaktivera den trådlösa anslutningen. 2)
Nätverk	Signalstyrka IP MAC	Kontrollera informationen om nätverksanslutning.
Glöm nätverk	JA NEJ	Nätverk inloggningsuppgifterna. 2)
PNC-nummer	Nummer	Kontrollera PNC-numret på din maskin. 1)
Counter (programräknare)	Nummer	Kontrollera antalet slutförda diskprogram. Räknaren startar om efter 65535 program.

1) Mer information finns i detta kapitel.

2) För mer information, se kapitlet "Trådlös anslutning".

7.1 Inställningsläge

Hur man navigerar i inställningsläget

Man kan navigera i inställningsläget med hjälp av MY TIME markeringfältet.

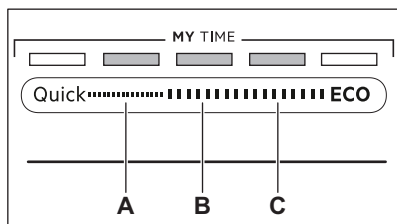

A. Föregående-knapp

B. OK-knapp

C. Nästa-knapp

Använd **Föregående** och **Nästa** för att hoppa mellan normalinställningar och ändra deras värden.

Använd **OK** för att ange vald inställning och bekräfta ändring av värdet.

Öppna inställningsläge

Du kan gå in i inställningsläge innan du startar ett program. Du kan däremot inte gå in i inställningsläge när ett program är igång.

Tryck på **Quick** och **ECO** samtidigt i minst 3 sekunder för att öppna inställningsläge.

- Lamporna för **Föregående**, **OK** och **Nästa** lyser.
- Displayen visar den första tillgängliga inställningen och dess aktuella värde.

Ändra en inställning

Kontrollera att produkten är i inställningsläge.

1. Använd **Föregående** eller **Nästa** för att välja önskad inställning.
Displayen visar inställningens namn och dess aktuella värde.
2. Tryck på **OK** för att aktivera inställningen.
Displayen visar möjliga värden.
3. Tryck på **Föregående** eller **Nästa** för att ändra värdet.
4. Tryck på **OK** för att bekräfta inställningen.
 - Den nya inställningen har sparats.
 - Produkten återgår till normalinställningslistan.
5. Tryck och håll nere **Quick** och **ECO** samtidigt i 3 sekunder för att lämna inställningsläget.

Produkten återgår då till programvalsläge. De sparade inställningarna gäller tills du ändrar dem igen.

7.2 Vattenavhårdaren

Vattenavhårdaren avlägsnar mineraler från vattnet, som normalt skulle ha skadlig inverkan på diskresultatet och på maskinen.

Ju mer mineraler vattnet innehåller, desto hårdare är vattnet. Vattenhårdhet mäts i skalor.

Vattenavhårdaren ska ställas in efter hur hårt vattnet är i området där du bor. Din lokala myndighet kan ge dig råd om vattnets hårdhet där du bor. Ställ in rätt nivå på vattenavhårdaren för att säkerställa goda diskresultat.

Vattenhårdhet

Tyska värden (°dH)	Franska värden (°fH)	mmol/l	mg/l (ppm)	Clarke-värden	Vattenavhårdarens nivå
47 - 50	84 - 90	8.4 - 9.0	835 - 904	58 - 63	10
43 - 46	76 - 83	7.6 - 8.3	755 - 834	53 - 57	9
37 - 42	65 - 75	6.5 - 7.5	645 - 754	46 - 52	8
29 - 36	51 - 64	5.1 - 6.4	505 - 644	36 - 45	7
23 - 28	40 - 50	4.0 - 5.0	395 - 504	28 - 35	6
19 - 22	33 - 39	3.3 - 3.9	325 - 394	23 - 27	5 1)
15 - 18	26 - 32	2.6 - 3.2	255 - 324	18 - 22	4
11 - 14	19 - 25	1.9 - 2.5	185 - 254	13 - 17	3
4 - 10	7 - 18	0.7 - 1.8	70 - 184	5 - 12	2
<4	<7	<0.7	<70	< 5	1 2)

1) Fabriksinställning.

2) Använd inte salt på denna nivå.

Oavsett vilken typ av diskmedel som används ska rätt vattenhårdhetsnivå ställas in för att hålla saltpåfyllningsindikatorn aktiv.



Multitabletter med salt är inte tillräckligt effektiva för att mjuka upp hårt vatten.

Regenereringsprocess

För rätt vattenavhårdning måste hartset på vattenavhårdningsanordningen regenereras regelbundet. Den här processen är automatisk och är en del av den normala diskmaskinens drift.

När den föreskrivna mängden vatten (se värden i tabellen) har använts sedan den tidigare regenereringsprocessen kommer en ny regenereringsprocess att initieras mellan

den slutliga sköljningen och programmets slut.

Vattenavhårdarens nivå	Mängden vatten (l)
1	250
2	100
3	62
4	47
5	25
6	17
7	10
8	5
9	3
10	3

Om hög vattenavhårdning har ställts in, kan det förekomma även i mitten av programmet, före sköljningen (två gånger under ett program). Regenereringsinitiering har ingen inverkan på programlängden, såvida den inte sker i mitten eller i slutet av ett program med en kort torkfas. I sådana fall förlänger regenereringen programmets totala längd med ytterligare 5 minuter.

Därefter kan sköljningen av vattenavhårdaren som varar i 5 minuter börja i samma program eller i början av nästa program. Denna aktivitet ökar programmets totala vattenförbrukning med ytterligare 4 liter och programmets totala energiförbrukning med ytterligare 2 Wh. Sköljningen av mjukmedlet avslutas med en fullständig sköljning.

Varje utförd vattenavhårdningssköljning (möjligtvis fler än en i samma cykel) kan förlänga programtiden med ytterligare 5 minuter när det inträffar någon gång i början eller i mitten av ett program.



Alla förbrukningsvärden som nämns i detta avsnitt bestäms i enlighet med den nuvarande tillämpliga standarden i laboratorieförhållanden med vattenhårdhet 2,5 mmol/L (vattenavhårdare: nivå 3) enligt förordningen: 2019/2022. Vattnets tryck och temperatur samt spänningsvariationer kan påverka värdena.

7.3 Spolglansnivå

Genom att använda spolglans kan disken torkas utan att det blir ränder eller fläckar. Den släpps automatiskt ut under den heta sköljfasen. Man kan ställa in hur mycket spolglans som ska släppas ut.

När spolglansfacket är tomt visar displayen indikatorn  och **Låg spolglansnivå**. Om torkresultatet är tillfredsställande med bara multitabletter kan du inaktivera dispensern och indikatorn. För bästa torkningsresultat är det dock alltid bäst att använda spolglans med spolglansindikatorn aktiverad.

Spolglansdispensern och indikatorn aktiveras genom inställning av spolglansnivån på 0.

7.4 Slutljud

Du kan aktivera en ljudsignal som ska höras när programmet är klart.



Ljudsignaler låter också när ett fel uppstår i produkten. Det går inte att stänga av dessa ljudsignaler.

7.5 AirDry

AirDry ger bättre torkresultat. Under torkningsfasen öppnas luckan automatiskt och lämnas på glänt.

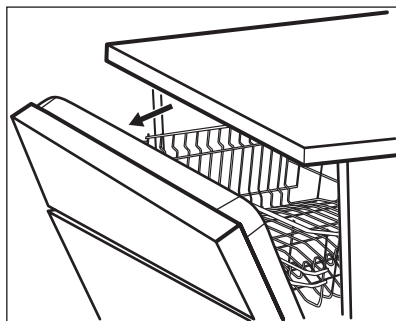

AirDry aktiveras automatiskt med alla program.

Hur länge torkningen pågår och luckan är öppen varierar beroende på det valda programmet och tillvalen.

När AirDry öppnar luckan visar displayen återstående tid av programmet.

FÖRSIKTIGHET!

Försök att inte stänga luckan inom 2 minuter efter att den har öppnats automatiskt. Det kan skada maskinen.

FÖRSIKTIGHET!

Om barn har tillgång till produkten är det bäst att avaktivera AirDry. Den automatiska öppningen av luckan kan vara farlig.

7.6 TimeBeam

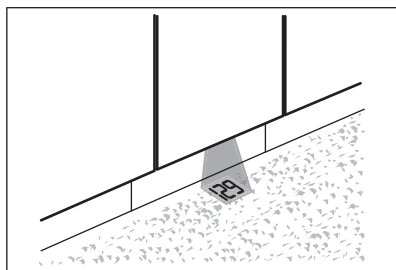

TimeBeam visar följande information på golvet nedanför luckan:

- Programlängden när programmet startar.
- **0:00** och **CLEAN** när programmet är klart.
- **DELAY** och nedräkningsperioden när fördröjd start börjar.
- Larmkod vid fel på produkten.



När AirDry öppnar luckan, släcks TimeBeam. För att se återstående tid på programmet ska man titta på kontrollpanelens display istället.

7.7 PNC-nummer

Om du kontaktar ett auktoriserat servicecenter måste du ange produktens produktnummerkod (PNC-nummer).

Numret finns på märkplåten på luckan. Du kan också se numret på displayen. Välj **PNC-nummer** från inställningelistan för att se numret.

8. TRÅDLÖS ANSLUTNING

Du kan ansluta din diskmaskin till hemmets trådlösa nätverk och sedan koppla den till

dina mobila enheter i appen. Med den här funktionen kan du fjärrstyra och övervaka diskmaskinen.

WiFi-modulparametrar	
WiFi-modul	NIUS-SA
Frekvens	2,412 - 2,472 GHz
Protokoll	IEEE 802,11 b-g-n
Max. effekt	<20 dBm
Kryptering	WPA, WPA2

8.1 Så här ansluts diskmaskinen till nätverket och till appen

För att ansluta diskmaskinen behöver du:

- Trådlöst nätverk med internetanslutning.
 - Mobil enhet ansluten till ditt trådlösa nätverk.
1. För att ladda ner appen, skanna QR-koden som finns på baksidan av användarhandboken. Du kan också ladda ner appen direkt från App Store.
 2. Följ instruktionerna i appen.
 3. Slå på diskmaskinen.
 4. Aktivera trådlös anslutning på något av följande sätt:
 - Tryck och håll in  och Quick samtidigt i minst 2 sekunder.
 - Gå till inställningsläge, välj inställning **WiFi** och ändra värdet till **PÅ**.

Displayen visar **Wi-Fi startar** och sedan **Wi-Fi är redo**.

5. Vid uppmaning anger du uppgifterna om hemnätverket i appen.



Diskmaskinens trådlösa anslutning stängs av efter en viss tid om uppgifterna inte anges.

Om anslutningen lyckas visar diskmaskinen **Anslutning klar**. Se kapitlet "Daglig användning" för att aktivera fjärrstartsfunktionen.



Om anslutningen misslyckades eller displayen visar **Uppdaterar**, se kapitlet "Felsökning".

För att avbryta proceduren, tryck på en aktiv knapp och bekräfta. Alternativt kan du avaktivera och aktivera maskinen.

8.2 Så här avaktiveras trådlös anslutning

Gå till inställningsläge, välj inställningen **WiFi** och ändra värdet till **AV**.

8.3 Så här aktiveras trådlös anslutning

Gå till inställningsläge, välj inställningen **WiFi** och ändra värdet till **PÅ**.

Se kapitlet "Daglig användning" för att aktivera fjärrstartsfunktionen.

8.4 Så här återställs nätverksuppgifterna

Återställ nätverksuppgifterna för att ansluta till ett annat trådlöst nätverk eller för att uppdatera uppgifterna för det aktuella nätverket.

Välj inställningsläge och aktivera inställningen **Glöm nätverk**.

Indikatorn  är släckt.

Anslut diskmaskinen till nätverket och till appen och ange det nya nätverket. Se tidigare instruktioner i det här kapitlet.

9. FÖRE FÖRSTA ANVÄNDNING

1. **Ställ in nivån på vattenavhårdaren efter vattentillförselns hårdhet.**
2. Fyll på saltbehållaren.
3. Fyll på spolglansfacket.
4. Öppna vattenkranen.
5. Starta programmet Quick för att ta bort eventuella rester från

tillverkningsprocessen. Använd inte diskmedel och ladda inte korgarna med disk.

Efter att programmet har startat laddar maskinen hartset i vattenavhårdaren i upp till 5 minuter. Diskfasen startar bara när den här

proceduren är klar. Proceduren upprepas periodvis.

9.1 Saltbehållaren

⚠ FÖRSIKTIGHET!

Använd endast regenereringssalt till diskmaskiner. Använd inte kökssalt.

Saltet används för att ladda hartset i vattenavhårdare och ge goda diskresultat vid daglig användning.

FÖRSTA ANVÄNDNING Fylla på saltbehållaren



Se till att ComfortLift-korgen är tom och i upphöjt låst läge.

1. Vrid saltbehållarens lock moturs och ta bort det.
2. Häll 1 liter vatten i saltbehållaren (endast första gången).
3. Fyll saltbehållaren med diskmedelssalt (tills den är full).

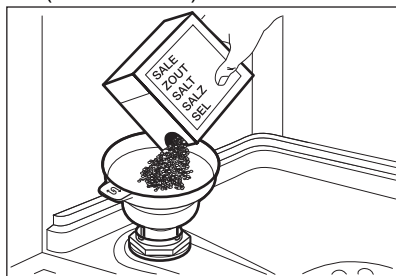

4. Skaka försiktigt på tratten i handtaget för att få ut de sista kornen.
5. Ta bort saltet runt saltbehållarens öppning.

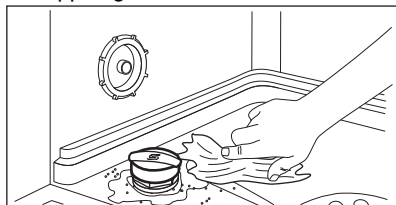

6. Vrid locket medurs för att stänga saltbehållaren.

⚠ FÖRSIKTIGHET!

Vatten och avhårdningssalt kan rinna ut från saltbehållaren när du fyller på den. För att förhindra korrosion, fyll på saltbehållaren och starta sedan omedelbart en fullständig diskcykel med maskindiskmedel.

9.2 Fylla på spolglansdoseringen

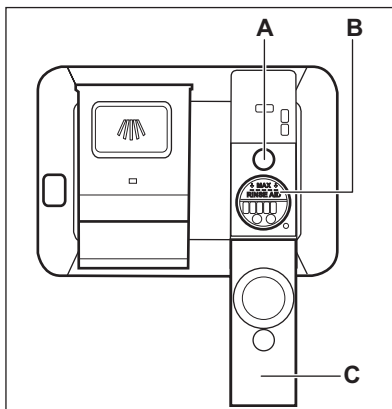

⚠ FÖRSIKTIGHET!

Facket (B) är endast avsett för spolglans. Fyll inte på med diskmedel.

⚠ FÖRSIKTIGHET!

Använd endast spolglans som är särskilt avsett för diskmaskiner.

1. Öppna locket (C).
2. Fyll på dispensern (B) tills spolglansmedlet når markeringen "MAX".
3. Torka upp eventuellt utspilld spolglans med en absorberande trasa för att förhindra överdriven skumbildning.
4. Stäng locket. Kontrollera att locket låses i rätt position.



Fyll på spolglansfacket när indikatorn (A) är genomskinlig.

10. DAGLIG ANVÄNDNING

1. Öppna vattenkranen.
2. Tryck och håll nere  tills produkten är aktiverad.
3. Fyll saltbehållaren om den är tom.
4. Fyll spolglansbehållaren om den är tom.
5. Fyll korgarna med disk.
6. Tillsätt diskmedel.
7. Välj och starta ett program.
8. Stäng av vattenkranen när programmet är klart.

10.1 ComfortLift

FÖRSIKTIGHET!

Sitt inte på stället och lägg för mycket tryck på den låsta korgen.

FÖRSIKTIGHET!

Överstig inte maximal lastkapacitet 18 kg.

FÖRSIKTIGHET!

Se till att föremål inte sticker ut ur korgramen eftersom det kan skada föremålen och ComfortLift-mekanismen.

Med ComfortLift-mekanismen kan det nedre stället lyftas uppåt (till den översta nivån) och sänkas ner för enklare insättning och urlockning av disk.

Sätta in och plocka ur disk i den nedre korgen:

1. Lyft korgen genom att dra ut stället från diskmaskinen i korghandtaget. Spärrhandtaget får inte användas.

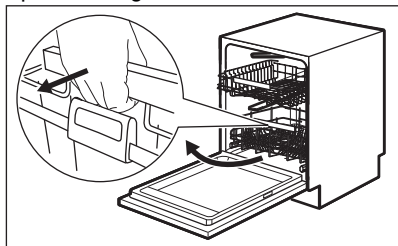

Korgen låses automatiskt i det övre läget.

2. Sätt försiktigt in eller ta ut disk i korgen (se broschyren om hur man laddar korgarna).
3. Sänk korgen genom att ansluta spärrhandtaget till korgramen enligt bild. Lyft upp spärrhandtaget helt och korghandtaget något tills korgen är frigjord på båda sidor.

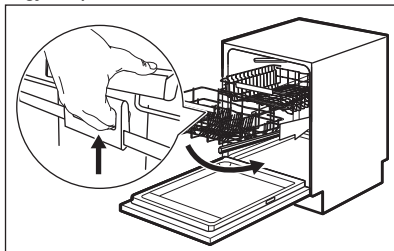

När korgen är frigjord, tryck ner stället. Mekanismen återgår till utgångsläget i det nedre läget.

Det finns två sätt att sänka korgen beroende på hur man lastat den:

- Om den är full med tallrikar, tryck ned korgen något.
- Om korgen är tom eller halvfull, tryck ned korgen.

10.2 Använda diskmedel

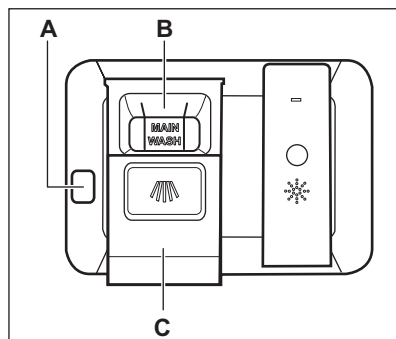

FÖRSIKTIGHET!

Använd bara diskmedel som är särskilt avsett för diskmaskiner.

1. Tryck på spärrknappen (A) för att öppna locket (C).
2. Håll tvättmedlet (gel, pulver eller tablett) i facket (B).
3. Om diskprogrammet har en fördiskfas, lägg en liten mängd diskmedel på insidan av diskmaskinens dörr.
4. Stäng locket. Kontrollera att locket låses i rätt position.



För information om tvättmedelsdosering, se tillverkarens anvisningar på produktens förpackning. Vanligtvis räcker 20–25 ml tvättmedelsgel för att diska normalt smutsad disk.







De övre ändarna av de två vertikala ribborna i facket (B) indikerar maximal nivå för påfyllning av gel i spolglansfacket (max. 30 ml).

10.3 Fjärrstart

Aktivera denna funktion för fjärrstyrning och övervakning av diskmaskinen i appen.

Så här aktiveras fjärrstartsfunktionen:

Kontrollera att indikatorn  är på och diskmaskinen har lagts till i appen. Om inte, se kapitlet "Trådlös anslutning".



1. Tryck på .
 - Lampan för vald knapp lyser.
 - Indikatorn  är släckt.
 - Indikatorn  är tänd.
2. Stäng luckan.
3. Använd appen för fjärrstyrning av produkten.



När luckan öppnas avaktiveras fjärrstartsfunktionen. Se mer i det här kapitlet.

Så här avaktiveras fjärrstartsfunktionen:

Tryck på  tills displayen visar **0h**.

- Lampan för vald knapp är släckt.
- Indikatorn  är släckt.
- Indikatorn  är tänd.
- Produkten återgår då till programvalsläget.

10.4 Hur man väljer och startar ett program med MY TIME markeringsfält

1. Glid med ditt finger över MY TIME markeringsfältet för att välja ett lämpligt program.
 - Lampan för valt program lyser.
 - ECOMETER indikerar nivån av vatten- och energiförbrukning.
 - Displayen visar programmets längd.
2. Aktivera tillgänglig EXTRAS om så önskas.
3. Stäng luckan för att starta programmet.

10.5 Hur man aktiverar EXTRAS

1. Välj ett program med hjälp av urvalsfältet MY TIME.
2. Tryck på knappen för det alternativ du vill aktivera.
 - Lampan för vald knapp lyser.
 - Displayen visar programmets uppdaterade längd.
 - ECOMETER indikerar den uppdaterade nivån av energi- och vattenförbrukning.



Som standard måste funktioner aktiveras varje gång innan du startar ett program.



Det går inte att aktivera eller inaktivera alternativ medan ett program körs.



Alla alternativ kan inte väljas samtidigt.





Aktivering av alternativ ökar ofta vatten- och energiförbrukningen och även programtiden.

10.6 Hur man startar AUTO Sense-programmet

1. Tryck på: 
 - Lampan för vald knapp lyser.
 - Displayen visar programmets maximala varaktighet.
2. Stäng luckan för att starta programmet. Maskinen känner av vilken typ av disk det är och justerar till ett lämpligt diskprogram. Under programmets gång känner sensorerna av flera gånger och den initiala programlängden kan minska.

10.7 Fördröja starten av ett program

1. Välj ett program.
2. Dubbeltryck på .
Displayen visar 1h.
3. Tryck  upprepade gånger tills displayen visar önskad tidsfördröjning (från 1 till 24 timmar).
4. Stäng luckan för att starta nedräkningen. När du ställer in fördröjd start aktiveras fjärrstartsfunktionen automatiskt.

Under nedräkningen kan du inte ändra programvalet. Du kan ändra fördröjningstiden i appen.

När nedräkningen är klar startar programmet.

10.8 Öppna luckan medan maskinen körs

Om luckan öppnas medan ett program pågår, görs en paus i tvättprogrammet. Displayen visar programmets återstående varaktighet. Programstapeln längst ner på displayen indikerar tvättprogrammets förlopp. Stapelns längd minskar allteftersom tvättprogrammet pågår. När du har stängt luckan fortsätter tvättprogrammet från den punkt där det avbröts.

När du öppnar luckan medan fjärrstartsfunktionen är aktiverad inaktiveras funktionen. Aktivera fjärrstartsfunktionen igen innan du stänger luckan. Annars startar tvättprogrammet omedelbart när du har stängt luckan. När luckan öppnas inaktiveras inte fjärrstartsfunktionen om fördröjd start är inställd.

Om du öppnar luckan under nedräkning av fördröjd start, pausas nedräkningen. På displayen visas status för den aktuella nedräkningen. När du har stängt luckan återupptas nedräkningen.



Om luckan öppnas medan maskinen är igång kan det påverka energiförbrukningen och programmets varaktighet.



Om luckan är öppen längre än 30 sekunder under torkfasen avslutas det pågående programmet. Detta händer inte om luckan öppnas med AirDry-funktionen.

10.9 Avbryta den fördröjda starten medan nedräkningen pågår

Tryck och håll  intryckt i 3 sekunder. Produkten återgår då till programvalsläge.



Om du avbryter en fördröjd start måste du välja programmet igen.

10.10 Avbryta ett pågående program

Tryck och håll  intryckt i 3 sekunder. Produkten återgår då till programvalsläge.



Kontrollera att det finns diskmedel i diskmedelsfacket innan du startar ett nytt program.

10.11 Funktionen Auto Off

Denna funktion sparar energi genom att stänga av produkten när den inte används.

Funktionen sätts på automatiskt:

- När programmet är klart.
- Efter 5 minuter om programmet inte har startat.

10.12 Programavslut

När programmet har avslutats visar displayen **Ren disk**.

Auto Off-funktionen stänger av maskinen automatiskt.

Alla knappar är inaktiva utom på/av-knappen.



Om displayen visar **Uppdaterar**, se **"Felsökning"**.

11. RÅD OCH TIPS

11.1 Allmänt

Följ tipsen nedan för optimal rengöring och torkning vid daglig användning och även för att skydda miljön.

- Diska i diskmaskinen enligt instruktionerna i användarmanualen förbrukar vanligtvis mindre vatten och energi än att diska för hand.
- Se till att diskmaskinen körs full för att spara vatten och energi. För bästa rengöringsresultat ska disken placeras i korgarna enligt instruktioner i användarmanualen utan att korgarna överbelastas.
- Skölj inte tallrikarna för hand i förväg. Det ökar vatten- och energiförbrukningen. Välj ett program med fördisk om så behövs.
- Ta bort större rester av mat från disken och töm koppar och glas innan du stoppar in dem i maskinen.
- Blötlägg eller skölj kokkärl där maten har fastnat eller bränt vid innan du stoppar in dem i maskinen.
- Se till att föremålen i korgarna inte vidrör eller står på varandra. Bara då kan vattnet helt komma åt och diska all disk.
- Du kan använda maskindiskmedel, spolglans och salt separat eller så kan du använda multitabletter (t.ex. "Allt i 1"). Följ instruktionerna på förpackningen.
- Välj ett program enligt typen av disk och hur smutsig den är. ECO erbjuder den mest effektiva användningen av vatten och energiförbrukning.
- För att förhindra uppbyggnaden av kalk inuti maskinen:
 - Fyll på saltbehållaren vid behov.
 - Använd rekommenderad dos vad gäller diskmedel och spolglans.
 - Kontrollera att den aktuella nivån på vattenavhårdare överensstämmer med vattnets hårdhet.

- Följ instruktionerna i kapitlet **"Skötsel och rengöring"**.

11.2 Använda salt, spolglans och diskmedel

- Använd endast salt, spolglans och diskmedel avsett för diskmaskin. Andra sorters produkter kan skada maskinen.
- I områden med hårt vatten och mycket hårt vatten rekommenderar vi att man använder vanligt diskmedel (pulver, gel, tabletter utan ytterligare funktioner), spolglans och salt separat för optimal diskning och torkning.
- Diskmedelstabletter löses inte upp helt vid korta program. För att undvika diskmedelsrester på porslinet rekommenderar vi att du använder tabletter för långa program.
- Använd alltid rätt mängd diskmedel. Otillräcklig dosering av diskmedel kan leda till dåligt resultat och fläckar från hårt vatten på disken. Användning av för mycket diskmedel med mjukt eller avhärdat vatten resulterar i diskmedelrester på disken. Justera mängden diskmedel baserat på vattnets hårdhet. Se tillverkarens anvisningar på diskmedelsförpackningen.
- Använd alltid rätt mängd diskmedel. Otillräcklig dosering av spolglans gör att torkresultatet blir mindre bra. Användning av för mycket spolglans ger blåaktiga ränder på disken.
- Se till att nivån på vattenavhärningen är korrekt. Om nivån är för hög kan den ökade mängden salt i vattnet resultera i rost på besticken.

11.3 Vad du ska göra om du vill sluta använda multitabletter

Innan du börjar använda separat diskmedel, salt och spolglans ska du göra följande:

1. Ställ in vattenavhårdarens högsta nivå.
2. Kontrollera att saltbehållaren och spolglansbehållaren är fulla.
3. Starta Quick-programmet. Använd inte diskmedel och ladda inte korgarna med disk.
4. När programmet är klart, ställ in avhårdaren efter vattenhårdheten där du bor.
5. Justera den utsläppta mängden spolglans.

11.4 Innan ett program startas

Innan du startar ett valt program måste du se till att:

- Filtrén är rengjorda och korrekt monterade.
- Saltbehållarens lock sluter tätt.
- Spolarmarna är inte igensatta.
- Det finns salt och spolglans (såvida du inte använder multitabletter).
- Disken är korrekt placerad i korgarna.
- Programmet är lämpligt för typen av disk och smutsgraden.
- Rätt mängd diskmedel används.

11.5 Ladda korgarna

- Använd alltid hela utrymmet i korgarna.

- Diska endast föremål som tål maskindisk.
- Föremål gjorda av trä, horn, aluminium, tenn och koppar ska inte diskas i maskinen eftersom de kan spricka, vridas, bli missfärgade eller nötas.
- Placera inte föremål i maskinen som kan absorbera vatten (svampar, disktrasor).
- Placera ihåliga föremål (till exempel koppar, glas och kokkärl) med öppningen nedåt.
- Se till att glas inte vidrör andra glas.
- Lägg lätta föremål i den övre korgen. Se till att föremålen inte kan flytta på sig.
- Lägg bestick och små föremål i besticklådan.
- Flytta den övre korgen uppåt för att större föremål ska få plats i den nedre korgen.
- Se till att spolarmarna kan röra sig fritt innan du startar ett program.

11.6 Plocka ut disken ur korgarna

1. Låt disken kallna innan den plockas ut ur produkten. Varm disk kan lätt skadas.
2. Plocka först ut disk gods från den nedre korgen, sedan från den övre.



När programmet är klart kan det fortfarande finnas vatten inuti maskinen.

12. UNDERHÅLL OCH RENGÖRING

VARNING!

Innan något underhåll utförs förutom att köra programmet Machine Care, stäng av produkten och koppla bort den från eluttaget.



Se till att ComfortLift-korgen är tom och i upphöjt låst läge.



Smutsiga filter och igensatta spolarmar försämrar diskresultaten. Kontrollera regelbundet och rengör dem vid behov.

12.1 Machine Care

Machine Care är ett program avsett att rengöra maskinens insida med optimala resultat. Det tar bort kalk och fett.

När maskinen känner av att rengöring behövs, visar displayen en påminnelse **Kör MachineCare** och indikatorlampan tänds.

Starta Machine Care-programmet för att rengöra maskinens insida.

Så här startar du Machine Care-programmet



Rengör filtren och spolarmarna innan du startar Machine Care-programmet.

1. Använd ett avkalkningsmedel avsett för diskmaskiner. Följ instruktionerna på förpackningen. Stoppa inte in någon disk i korgarna.
2. Tryck och håll in + och **AUTO Sense** samtidigt i cirka 3 sekunder.

Indikatorn + blinkar. Displayen visar programmets längd.

3. Stäng luckan för att starta programmet. När programmet är klart inaktiveras påminnelsemeddelandet.

12.2 Invändig rengöring

- Rengör produktens insida med en mjuk, fuktig trasa.
- Använd inte produkter med slipeffekt, skursvampar, vassa verktyg, starka kemikalier, avfettningsmedel eller lösningsmedel.
- Torka av luckan, inklusive gummipackningen, en gång i veckan.
- För att behålla din produkts prestanda ska ett rengöringsmedel som är utformat speciellt för diskmaskiner användas minst en gång varannan månad. Följ noga anvisningarna på förpackningen till produkten.
- För optimalt rengöringsresultat, starta Machine Care-programmet.

12.3 Ta bort främmande föremål

Kontrollera filtren och bottensilen efter varje användning av diskmaskinen. Främmande föremål (exempelvis av glas, plast, ben eller tandpetare) minskar rengöringseffekten och kan skada tömningspumpen.

⚠ FÖRSIKTIGHET!

Kontakta ett auktoriserat servicecenter om du inte kan ta bort främmande föremål.

1. Ta isär filtersystemet enligt beskrivning i detta kapitel.
2. Ta bort alla främmande föremål manuellt.
3. Sätt tillbaka filtren enligt beskrivning i detta kapitel.

12.4 Utvärdig rengöring

- Rengör produkten med en fuktig, mjuk trasa.
- Använd bara neutrala rengöringsmedel.
- Använd inte produkter med slipeffekt, skursvampar eller lösningsmedel.

12.5 Rengöra filtren

Filtersystemet består av tre delar.

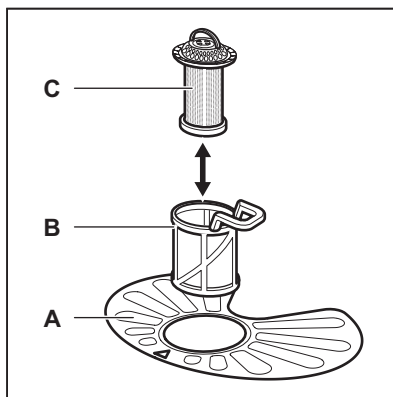

1. Vrid filtret (B) moturs och ta bort det.

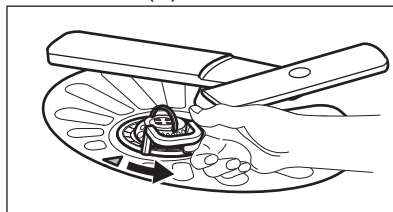

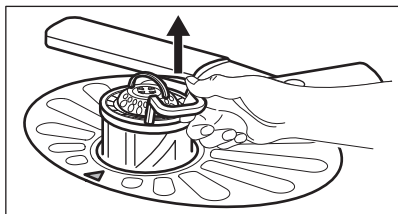

2. Ta ut filtret (C) ur filter (B).
3. Ta ut det platta filtret (A).

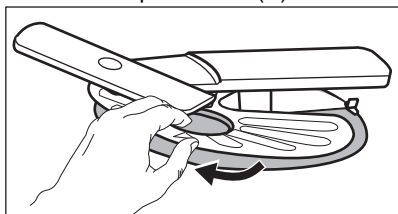

4. Rengör filtren.

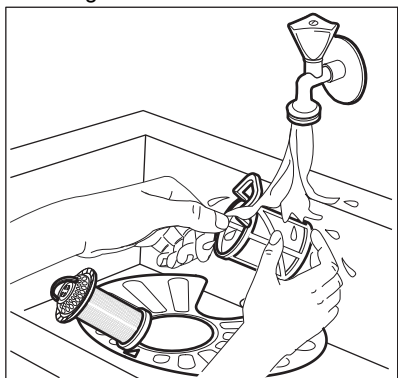

5. Kontrollera så att det inte finns några matrester eller smuts kvar i eller runt kanten på sumpen.
6. Sätt tillbaka det platta filtret (A). Kontrollera att det är rätt placerat under de två skenor.

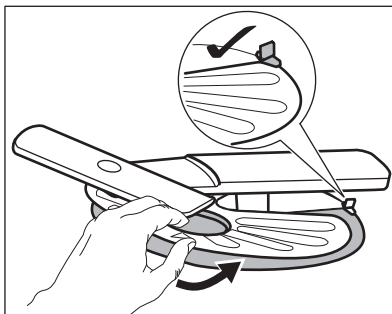

7. Sätt ihop filtren (B) och (C).
8. Sätt tillbaka filtret (B) i det platta filtret (A). Vrid medurs tills det låses på plats.

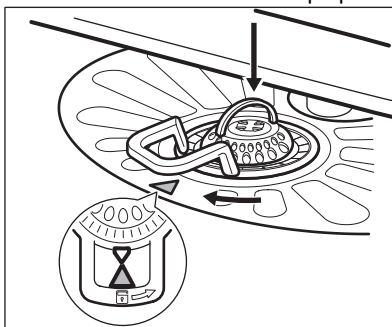

⚠ FÖRSIKTIGHET!

En felaktig placering av filtren kan orsaka dåliga diskresultat och skada produkten.

12.6 Rengöring av den nedre spolarmen

Vi rekommenderar regelbunden rengöring av den nedre spolarmen för att undvika att smuts täpper igen hålen.

Igensatta hål kan ge otillfredsställande diskresultat.

1. Dra den nedre spolarmen uppåt för att ta bort den.

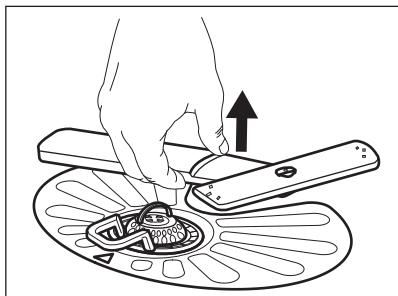

2. Tvätta spolarmen under rinnande vatten. Använd ett smalt spetsigt föremål, t.ex. en tandpetare, för att avlägsna smuts från hålen.

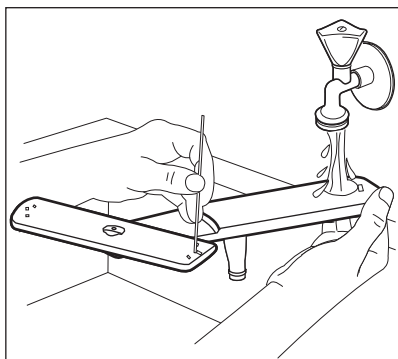

3. Sätt tillbaka spolarmen genom att trycka den nedåt.

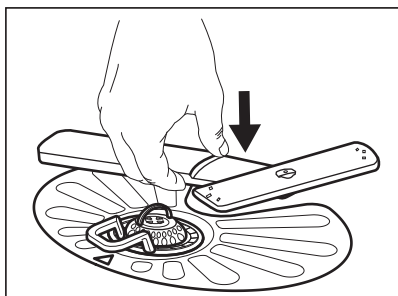

12.7 Rengöring av den övre spolarmen

Vi rekommenderar regelbunden rengöring av den övre spolarmen för att undvika att smuts täpper igen hålen.

Igensatta hål kan ge otillfredsställande diskresultat.

1. Dra ut den övre korgen.
2. Lossa spolarmen från korgen genom att vrida den moturs och samtidigt trycka den uppåt.

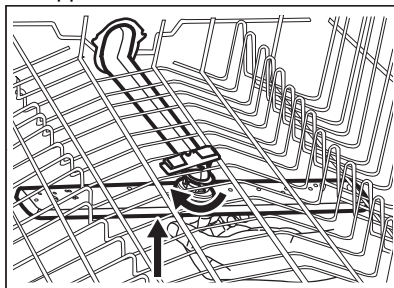

3. Tvätta spolarmen under rinnande vatten. Använd ett smalt spetsigt föremål, t.ex. en tandpetare, för att avlägsna smuts från hålen.

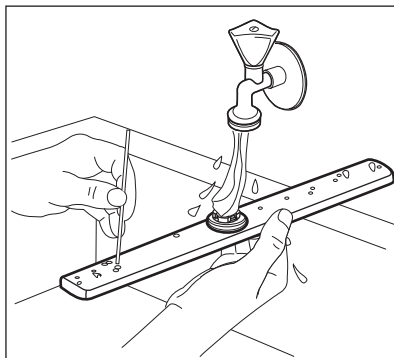

4. För att sätta tillbaka spolarmen, tryck den uppåt och vrid den moturs tills den låses på plats.

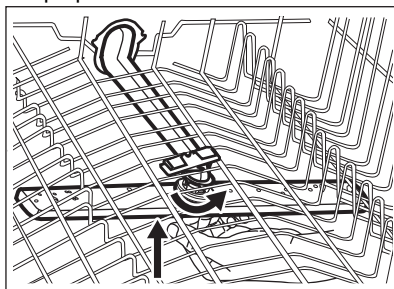

12.8 Rengöring av takspolarmen

Vi rekommenderar regelbunden rengöring av den övre spolarmen för att undvika att smuts täpper igen hålen. Igensatta hål kan ge otillfredsställande diskresultat.

Takspolarmen är placerad i maskinens tak. Spolarmen (C) är installerad i tillloppsroret (A) med monterings-elementet (B).

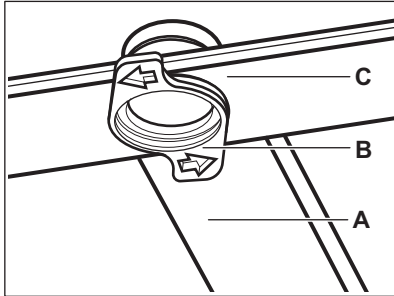

1. Flytta den övre korgen till den nedersta nivån för att enklare komma åt spolarmen.
2. Dra ut besticklådan maximalt.
3. För att lossa spolarmen (C) från tillloppsroret (A), vrid monterings-elementet (B) moturs och dra spolarmen neråt.

4. Tvätta spolarmen under rinnande vatten. Använd ett smalt spetsigt föremål, t.ex. en tandpetare, för att avlägsna smuts från hålen. Låt vatten rinna genom hålen för att skölja ur smutspartiklar från insidan.

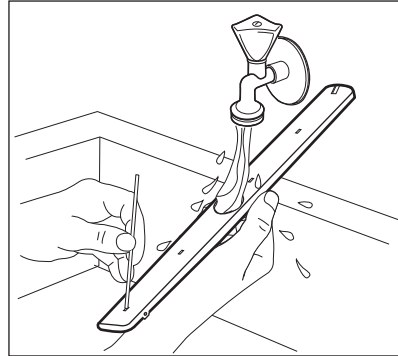

5. Sätt tillbaka spolarmen (C) genom att föra in monterings-elementet (B) i spolarmen och sätta fast det i tillloppsroret (A) genom att vrida det medurs. Kontrollera att monterings-elementet har låst sig i rätt position.

13. FELSÖKNING

WARNING!



Felaktig reparation kan utgöra en fara för användarens säkerhet. Reparationer får endast utföras av kvalificerad personal.

De flesta problemen som kan uppstå kan lösas utan att man behöver kontakta en auktoriserad serviceverkstad.

Se nedanstående tabell för information om eventuella problem.

Vid vissa problem visas en larmkod på displayen.

Problem och larmkod	Möjlig orsak och åtgärd
Du kan inte aktivera maskinen.	<ul style="list-style-type: none">• Se till att stickkontakten sitter ordentligt i eluttaget.• Kontrollera att det inte finns någon utlöst säkring i säkringsdosan.

Problem och larmkod	Möjlig orsak och åtgärd
Programmet startar inte.	<ul style="list-style-type: none"> Kontrollera att maskinens lucka är stängd. Om fördröjd start är inställd avbryter du den inställningen eller väntar tills nedräkningen är slut. Saltet fylls på i maskinens vattenavhårdare. Avhårdningsprocessen tar cirka 5 minuter.
Diskmaskinen fylls inte med vatten. Displayen visar  , Fel i10 eller Fel i11 och Den fyller inte på med vatten.	<ul style="list-style-type: none"> Kontrollera att vattenkranen är öppen. Kontrollera att trycket från vattenledningen inte är för lågt. Kontakta din lokala vattenleverantör för information om detta. Kontrollera att vattenkranen inte är tilltäppt. Kontrollera att filtret i tilloppslangen inte är tilltäppt. Kontrollera att inloppsslangen inte är böjd, skadad eller vriden.
Maskinen tömmer inte ut vattnet. Displayen visar  , Fel i20 och Vattnet töms inte ut.	<ul style="list-style-type: none"> Kontrollera att avloppsmuffen inte är tilltäppt. Kontrollera att det inre filtersystemet inte är tilltäppt. Kontrollera att avloppsslangen inte är böjd eller vriden.
Översvämningsskyddet är aktiverat. Displayen visar  , Fel i30 och Risk för översvämning detekterad.	<ul style="list-style-type: none"> Stäng vattenkranen och kontakta ett auktoriserat servicecenter.
Fel på vattennivåsensorn. Displayen visar i41 - i44.	<ul style="list-style-type: none"> Kontrollera att filtren är rena. Stäng av maskinen och slå på den igen.
Fel på diskpumpen eller tömningspumpen. Displayen visar i51 - i59 eller i5A - i5F.	<ul style="list-style-type: none"> Stäng av maskinen och slå på den igen.
Temperaturen på vattnet i maskinen är för hög eller så är det fel på temperatursensorn. Displayen visar i61 eller i69.	<ul style="list-style-type: none"> Se till att temperaturen på inloppsvattnet inte överstiger 60 °C. Stäng av maskinen och slå på den igen.
Tekniskt fel på maskinen. Displayen visar iC0 eller iC3.	<ul style="list-style-type: none"> Stäng av maskinen och slå på den igen.
Vattennivån i maskinen är för hög. Displayen visar iF1.	<ul style="list-style-type: none"> Stäng av maskinen och slå på den igen. Kontrollera att filtren är rena. Se till att avloppsslangen är installerad vid rätt höjd ovanför golvet. Se installationsanvisningen.
Fel på nätverksenheten. Displayen visar iC4 Network Interface Error eller iC5 Network Interface Error.	<ul style="list-style-type: none"> Kontakta ett auktoriserat servicecenter.
Maskinen stannar och startar flera gånger under körning.	<ul style="list-style-type: none"> Det är helt normalt. Det ger ett optimalt rengöringsresultat och sparar energi.
Programmet tar för lång tid.	<ul style="list-style-type: none"> Om fördröjd start är inställd avbryter du den inställningen eller väntar tills nedräkningen är slut. Om dessa funktioner används förlängs programmet i de flesta fall.

Problem och larmkod	Möjlig orsak och åtgärd
Den visade programtiden är inte längre än varaktigheten i tabellen med förbrukningsvärden.	<ul style="list-style-type: none"> Vattnets tryck och temperatur, spänningsvariationer i nätanslutningen, tillval, mängden disk och smutsgrad kan påverka programmets längd.
Den återstående tiden på displayen ökar och hoppar nästan till slutet av programtiden.	<ul style="list-style-type: none"> Detta är inget fel. Maskinen fungerar som den ska.
Litet läckage från maskinens lucka.	<ul style="list-style-type: none"> Skåpet står inte rakt. Lossa eller dra åt de justerbara fötterna (om tillämpligt). Maskinens lucka är inte centrerad på trumman. Justera den bakre foten (om tillämpligt).
Luckan är svår att stänga.	<ul style="list-style-type: none"> Skåpet står inte rakt. Lossa eller dra åt de justerbara fötterna (om tillämpligt). Delar av porslinet sticker ut från korgarna.
Luckan öppnas när ett program är igång.	<ul style="list-style-type: none"> Funktionen AirDry är aktiverad. Du kan avaktivera funktionen. Se kapitel "Normalinställningar".
Skramlande/knackande ljud inifrån maskinen.	<ul style="list-style-type: none"> Porslinet är inte ordentligt insatt i korgarna. Se broschyren om hur man laddar korgarna. Se till att sprayarmen kan röra sig fritt.
Maskinen löser ut automatsäkring- en.	<ul style="list-style-type: none"> Strömstyrkan är otillräcklig för strömförsörjning av alla apparater som används samtidigt. Kontrollera uttagets strömstyrka och kapaciteten på mätaren eller stäng av någon av apparaterna som används. Mätart elektriskt fel på maskinen. Kontakta ett auktoriserat servicecenter.
Maskinen är påslagen men fungerar inte. Displayen visar Power Fail .	<ul style="list-style-type: none"> Avvikelse från avsedd driftspänning. Tvättprogrammet avbryts tillfälligt och fortsätter automatiskt när strömmen har återställts.
Produkten stängs av under pro- gramkörning.	<ul style="list-style-type: none"> Fullständigt strömavbrott. Tvättprogrammet avbryts tillfälligt och fortsätter automatiskt när strömmen har återställts.
Displayen visar Uppdaterar . Alla knappar är avaktiverade utom på/av.	<ul style="list-style-type: none"> Produkten laddar ner och installerar uppdateringen av den inbyggda programvaran automatiskt när den är tillgänglig. Displayen visar Uppdaterar för hur lång tid uppdateringen tar. Vänta tills processen är klar. Om du avbryter uppdateringen genom att stänga av produkten, återupptas den när du aktiverar produkten. Uppdateringen av den inbyggda programvaran ändrar inte värdena för produktens prestanda.

När du har kontrollerat produkten, stäng av och slå på den igen. Kontakta ett auktoriserat servicecenter om problemet uppstår igen.

För larmkoder som inte beskrivs i tabellen, kontakta ett auktoriserat servicecenter.



Skriv ner PNC-numret och ha det till hands innan du kontaktar ett auktoriserat servicecenter. Se kapitel "Normalinställningar".

 **VARNING!**

Vi rekommenderar att du inte använder maskinen förrän problemet är helt fixat. Koppla från maskinen och anslut den inte igen förrän du är säker på att den fungerar korrekt.

13.1 Disk- och torkresultatet är inte tillräckligt bra

Problem	Möjlig orsak och åtgärd
Dåligt diskresultat.	<ul style="list-style-type: none">• Se "Daglig användning", "Tips och råd" och broschyren om hur man laddar korgarna.• Använd ett intensivare diskprogram.• Aktivera alternativet ExtraPower för bättre sköljresultat med ett valt program.• Rengör spolarmunstyckena och filter. Se "Underhåll och rengöring"
Maskinen torkar disken dåligt.	<ul style="list-style-type: none">• Disken har lämnats kvar för länge i maskinen med luckan stängd. Aktivera alternativet AirDry för att ställa in automatisk lucköppning och bättre torkresultat.• Det finns ingen spolglans eller så är mängden spolglans för liten. Fyll spolglansbehållaren eller ställ in spolglansnivån på en högre nivå.• Spolglansens kvalitet kan vara orsaken.• Använd alltid spolglans, även med multitabletter.• Plastföremål kan behöva handtorkas.• Programmet har ingen torkningsfas. Se "Programöversikt".
Det finns vitaktiga ränder eller blåaktiga beläggningar på glas och porslin.	<ul style="list-style-type: none">• Den utsläppta mängden spolglans är för stor. Välj en lägre spolglansnivå.• För mycket diskmedel har använts.
Det finns fläckar och torkade vattendroppar på glas och porslin.	<ul style="list-style-type: none">• Den utsläppta mängden spolglans är inte tillräcklig. Välj en högre spolglansnivå.• Spolglansens kvalitet kan vara orsaken.
Insidan på maskinen är blöt.	<ul style="list-style-type: none">• Detta är inget fel på maskinen. Fukt kondenserar på maskinens väggar.
Ovanligt skum under diskning.	<ul style="list-style-type: none">• Använd diskmedlet som är avsett för diskmaskiner.• Använd ett diskmedel från en annan tillverkare.• Skölj inte disken under rinnande vatten före diskningen.
Det finns rost på besticken.	<ul style="list-style-type: none">• Det finns för mycket salt i diskvattnet. Se avsnittet "Vattenavhärda-re".• Bestick av silver och rostfritt stål placerades tillsammans. Sätt inte bestick av silver och rostfritt stål intill varandra.

Problem	Möjlig orsak och åtgärd
Det finns rester kvar i diskmedelsfacket när programmet har körts.	<ul style="list-style-type: none"> • Diskmedelstabletten fastnade i facket och kunde därför inte sköljas bort helt av vattnet. • Vatten kan inte skölja bort diskmedlet från facket. Se till att spolarmer roterar fritt och inte är tilltäppt. • Se till att föremålen i korgarna inte hindrar locket till diskmedelsfacket från att öppna.
Dålig lukt i maskinen.	<ul style="list-style-type: none"> • Se "Invändig rengöring". • Starta Machine Care-programmet med ett avkalkningsmedel eller en rengöringsprodukt avsedd för diskmaskiner.
Kalkavlagringar på porslin, i diskmaskinen och på insidan av dörren.	<ul style="list-style-type: none"> • Saltnivån är låg, kontrollera påfyllningsindikatorn. • Saltbehållarens lock sitter löst. • Vattnets hårdhetsgrad är hög. Se avsnittet "Vattenavhårdare". • Använd salt och ställ in avhårdningen även när multifunktionstabletter används. Se avsnittet "Vattenavhårdare". • Starta Machine Care-programmet med en avkalkningsprodukt avsedd för diskmaskiner. • Om kalkavlagringar finns kvar, rengör maskinen med lämpliga rengöringsmedel. • Testa ett annat diskmedel. • Kontakta diskmedelstillverkaren.
Matt, missfärgat eller naggat porslin.	<ul style="list-style-type: none"> • Se till att endast diskmaskinssäkra föremål diskas i maskinen. • Ladda och plocka ur korgarna försiktigt. Se broschyren om hur man laddar korgarna. • Placera ömtåliga föremål i den övre korgen. • Aktivera alternativet GlassCare för att säkerställa specialbehandling av glas och ömtåliga föremål.



Se **"Före första användning"**, **"Daglig användning"** eller **"Tips"** för andra möjliga orsaker.

13.2 Problem med trådlös anslutning

Problem	Möjlig orsak och åtgärd
Aktivering av trådlös anslutning misslyckades.	<ul style="list-style-type: none">Fel användarnamn eller lösenord till det trådlösa nätverket. Avbryt inställningen, starta den igen och ange rätt inloggningsuppgifter. Se kapitel "Trådlös anslutning".Det är problem med den trådlösa nätverkssignalen. Kontrollera ditt trådlösa nätverk och din router. Starta om routern.Den trådlösa nätverkssignalen är svag. Flytta routern närmare diskmaskinen.Den trådlösa signalen har påverkats av en mikrovågsugn placerad för nära diskmaskinen. Stäng av mikrovågsugnen.Kontakta din internetleverantör om problemen med det trådlösa nätverket kvarstår.
Appen kan inte ansluta till diskmaskinen.	<ul style="list-style-type: none">Det är problem med den trådlösa nätverkssignalen. Kontrollera ditt trådlösa nätverk och din router. Starta om routern.Kontrollera om din mobila enhet är ansluten till nätverket.Ny router har installerats eller routerns inställningar har ändrats. Konfigurera diskmaskinen och den mobila enheten igen. Se kapitel "Trådlös anslutning".Kontakta din internetleverantör om problemen med det trådlösa nätverket kvarstår.
Appen kan inte ansluta till diskmaskinen via något annat nätverk än ditt trådlösa hemnätverk. Indikatorn  är röd eller orange.	<ul style="list-style-type: none">Anslutningen till molnet har förlorats. Vänta tills anslutningen har återställts.
Appen kan inte ansluta till diskmaskinen.	<ul style="list-style-type: none">Den trådlösa signalen har påverkats av en mikrovågsugn placerad för nära diskmaskinen. Stäng av mikrovågsugnen. Undvik att använda mikrovågsugnen och fjärrstartsfunktionen samtidigt.Den trådlösa nätverkssignalen är svag. Flytta routern så nära diskmaskinen som möjligt eller köp en förstärkare till routern.

14. TEKNISK INFORMATION

Mått	Bredd / Höjd / Djup (mm)	596 / 818 - 898 / 560
Elanslutning ¹⁾	Spänning (V)	200 - 240
	Frekvens (Hz)	50 - 60
Vattentryck	Min. / max. MPa (bar)	0.05 (0.5) / 1 (10)
Vattenförsörjning	Kallt vatten eller varmt vatten ²⁾	min. 5 – max. 60 °C
Kapacitet	Kuvert	14

¹⁾ Se märkskylten för andra värden.

²⁾ Om varmvattnet kommer från en alternativ energikälla (t.ex. solpaneler) kan en varmvattensanslutning användas för att minska energiförbrukningen.

14.1 Länk till EU EPREL databas

QR-koden på energimärkningsetiketten som levereras med produkten ger en webblänk till registreringen av denna produkt i EU EPREL-databasen. Förvara energimärkningsetiketten som referens tillsammans med användarhandboken och alla andra dokument som medföljer denna produkt.

Det går att hitta information relaterad till produktens prestanda i EU EPREL-

databasen med hjälp av länken <https://eprel.ec.europa.eu> och modellnamnet och produktnumret som du kan hitta på maskinens typskylt. Se kapitlet "Produktbeskrivning".

För mer detaljerad information om energimärkning, gå in på www.theenergylabel.eu.

15. MILJÖSKYDD

Återvinn material med symbolen . Återvinn förpackningen genom att placera den i lämpligt kärl. Bidra till att skydda vår miljö och vår hälsa genom att återvinna avfall från elektriska och elektroniska produkter. Släng

inte produkter märkta med symbolen  med hushållsavfallet. Lämna in produkten på närmaste återvinningsstation eller kontakta kommunkontoret.

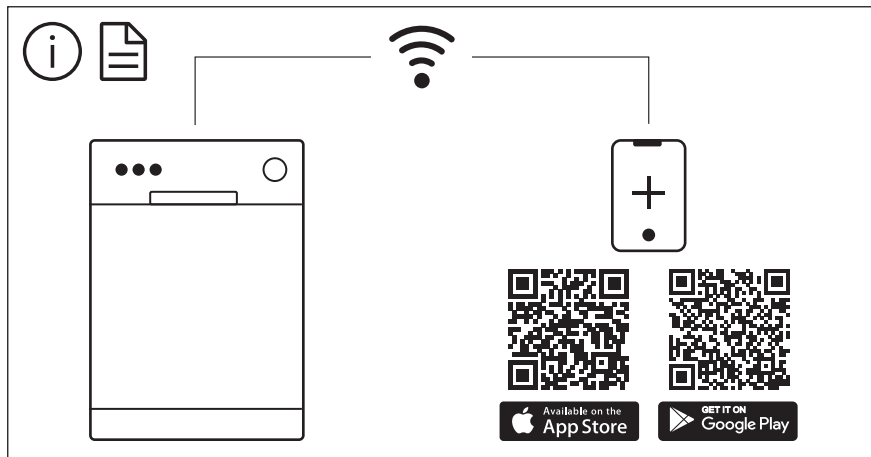

The software in this product contains components that are based on free and open source software. AEG gratefully acknowledges the contributions of the open software and robotics communities to the development project.

To access the source code of these free and open source software components whose license conditions require publishing, and to see their full copyright information and applicable license terms, please visit:
<http://aeg.opensoftwarerepository.com> (folder NIUS)