



FSE63607P

FI Käyttöohje | **Astianpesukone**

3

SV Bruksanvisning | **Diskmaskin**

25



# ASENNUS / INSTALLATION

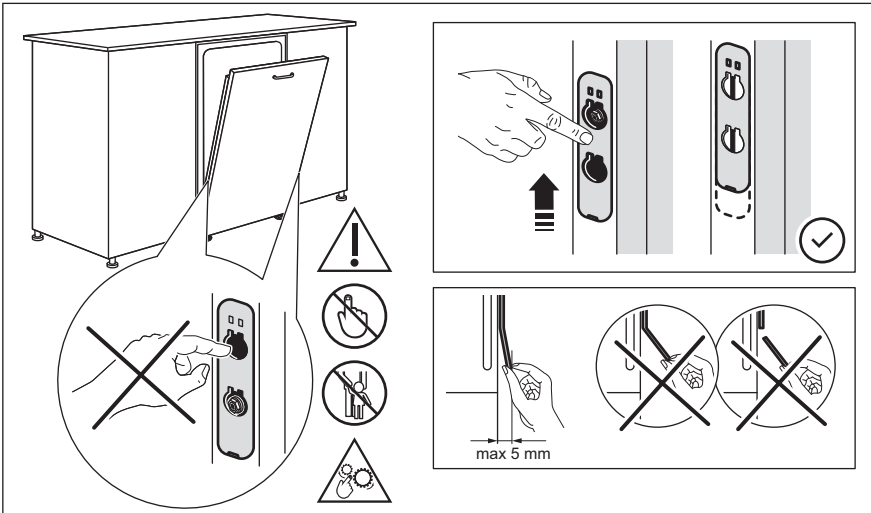
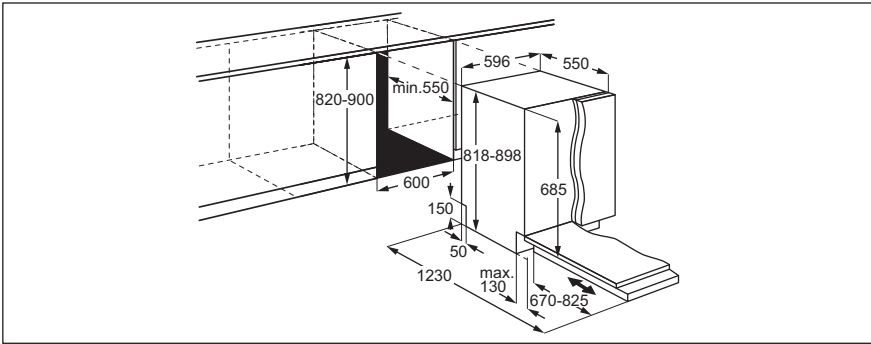

 **YouTube** [www.youtube.com/electrolux](http://www.youtube.com/electrolux)  
[www.youtube.com/aeg](http://www.youtube.com/aeg)

How to install your AEG/Electrolux  
60 cm sliding door dishwasher



# AEG toivottaa sinut tervetulleeksi! Kiitos, että olet valinnut tämän laitteen.



Saat käyttöön liittyviä neuvoja, esitteitä, vianmääritysohjeita sekä huolto- ja korjausohjeita:

[www.aeg.com/support](http://www.aeg.com/support)

Oikeus muutoksiin pidätetään.

## SISÄLTÖ

1. TURVALLISUUSTIEDOT.....	3
2. TURVALLISUUSOHJEET.....	5
3. TUOTEKUVAUS.....	6
4. KÄYTTÖPANEELI.....	7
5. OHJELMAN VALINTA.....	7
6. PERUSASETUKSET.....	10
7. ENNEN ENSIKÄYTTÖÄ.....	13
8. PÄIVITTÄISKÄYTTÖ.....	14
9. VIHJEITÄ JA NEUVOJA.....	16
10. HUOLTO JA PUHDISTUS.....	18
11. VIANMÄÄRITYS.....	20
12. TEKNISET TIEDOT.....	24
13. YMPÄRISTÖNSUOJELU.....	24

## 1. ⚠ TURVALLISUUSTIEDOT

Lue laitteen mukana toimitetut ohjeet ennen laitteen asennusta ja käyttöä. Valmistaja ei ota vastuuta henkilövahingoista tai vahingoista, jotka aiheutuvat virheellisestä asennuksesta tai käytöstä. Säilytä ohjeita aina varmassa ja helppopääsyisessä paikassa tulevia käyttökertoja varten.

### 1.1 Lasten ja taitamattomien henkilöiden turvallisuus

- 8-vuotiaat ja sitä vanhemmat lapset sekä henkilöt, joilla on fyysisiä, aisteihin liittyviä tai henkisiä rajoitteita tai puutteellinen kokemus tai tuntemus, voivat käyttää tätä laitetta vain, jos heitä valvotaan tai ohjataan laitteen turvallisessa käytössä ja jos he ymmärtävät käyttöön liittyvät vaarat. Tuote on pidettävä alle 8-vuotiaiden lasten ja erittäin laajoista ja monimutkaisista toiminnallisista

rajoitteista kärsivien henkilöiden ulottumattomissa, ellei heitä valvota jatkuvasti.

- Lapsia on valvottava, etteivät he ryhdy leikkimään laitteella.
- Pidä pesuaineet lasten ulottumattomissa.
- Pidä lapset ja kotieläimet poissa laitteen luota silloin, kun laitteen luukku on auki.
- Lapset eivät saa puhdistaa laitetta tai suorittaa siihen kohdistuvia käyttäjän huoltotoimenpiteitä ilman valvontaa.

## 1.2 Yleinen turvallisuus

- Tämä laite on tarkoitettu vain kotitalouskäyttöön tarkoitettujen astioiden ja ruokailuvälineiden puhdistamiseen.
- Tämä laite on tarkoitettu yhden kotitalouden käyttöön sisätiloissa.
- Tätä laitetta voidaan käyttää toimistoissa, hotellihuoneissa, aamiaismajoituspaikoissa, maatilamajoituspaikoissa ja muissa samantyyppisissä majoitustiloissa, joissa kyseinen käyttö ei ylitä (keskimääräisiä) kotitalouskäytön tasoja.
- Älä muuta laitteen teknisiä ominaisuuksia.
- Vedenpaineen (minimi ja maksimi) on oltava käytön aikana välillä 0.05 (0.5) / 1 (10) bar (MPa)
- Noudata kattausten enimmäismäärää, joka on 13.
- Laitteen luukku ei saa jättää avoimeen asentoon kompastumisvaaran välttämiseksi.
- Jos virtajohto vaurioituu, sen saa vaihtaa vain valmistaja, valtuutettu huoltoliike tai vastaava ammattitaitoinen henkilö vaaran välttämiseksi.
- VAROITUS: Veitset ja muut teräväkärkiset välineet on asetettava koriin terävä kärki alaspäin tai vaaka-asentoon.
- Kytke laite pois päältä ja irrota pistoke pistorasiasta, ennen kuin aloitat huoltotoimet.
- Älä käytä korkeapainevesisuihkuja ja/tai höyryä laitteen puhdistamiseen.
- Jos laitteen alaosassa on tuuletusaukkoja, ne eivät saa olla maton yms. peitossa.

- Laite tulee liittää vesijohtoverkkoon laitteen mukana toimitettua uutta letkustoa käyttämällä. Vanhaa letkustoa ei saa käyttää.

## 2. TURVALLISUUSOHJEET

### 2.1 Asennus

#### VAROITUS!

Laitteen asennuksen ja liitännät saa suorittaa vain ammattitaitoinen henkilö.

- Poista kaikki pakkausmateriaalit.
- Vaurioitunutta laitetta ei saa asentaa tai käyttää.
- Noudata koneen mukana toimitettuja asennusohjeita.
- Siirrä laitetta aina varoen, sillä se on raskas. Käytä aina suojakäsineitä ja suojaavia jalkineita.
- Laitetta ei saa asentaa tilaan tai käyttää tilassa, jossa lämpötila on alle 0 °C.
- Asenna laite turvalliseen ja sopivaan paikkaan, joka täyttää asennusvaatimukset.
- Älä käytä laitetta ennen kuin se on asennettu turvallisesti kalusteeseen.
- Jos kalustelevy ei ole asennettu, avaa koneen luukku varovasti loukkaantumisten välttämiseksi. Varmista asennuksen jälkeen, että muovikannet on lukittu paikoilleen. Luukun sivujen muovikansien vaurioituminen tai poistaminen voi vaikuttaa laitteen toimintaan ja saattaa aiheuttaa loukkaantumisvaaran. Jos muovikansi on vaurioitunut, ota yhteyttä valtuutettuun huoltoliikkeeseen ja vaihda se uuteen.

### 2.2 Sähkökytkentä

#### VAROITUS!

Tulipalon ja sähköiskun vaara.

- Varoitus: tämä laite on tarkoitettu asennettavaksi/liitettäväksi rakennuksen maadoitusliitintään.
- Varmista, että arvokilvessä olevat parametrit ovat verkkovirtalähteen sähköarvojen mukaisia.
- Kytke pistoke maadoitettuun pistorasiaan.

- Älä käytä jakorasioita tai jatkojohtoja.
- Varmista, ettei pistoke ja virtajohto vaurioidu. Jos virtajohto joudutaan vaihtamaan, vaihdon saa suorittaa vain valtuutettu huoltoliike.
- Kytke pistoke pistorasiaan vasta asennuksen jälkeen. Varmista, että laitteen verkkovirtakytkentä on ulottuvilla laitteen asennuksen jälkeen.
- Älä vedä virtajohdosta pistoketta irrottaessasi. Vedä aina pistokkeesta.

### 2.3 Vesiliitäntä

#### VAROITUS!

Sähköiskun vaara.

- Älä vaurioita vesiletkuja.
- Ennen uusien putkien liittämistä, kun putkia ei ole käytetty pitkään aikaan, korjaustöiden jälkeen tai kun uusia laitteita (vesimittarit, jne.) on asennettu, anna veden virrata, kunnes se on puhdasta ja kirkasta.
- Tarkista ensimmäisen käyttökerran aikana ja sen jälkeen, ettei laitteessa ole näkyviä merkkejä vesivuodoista.
- Jos veden tuloletku vaurioituu, sulje vesihana välittömästi ja irrota laite sähköverkosta. Ota yhteys valtuutettuun huoltoliikkeeseen veden tuloletkun vaihtamiseksi.
- Veden suojajärjestelmä ei toimi ilman sähkövirtaa. Tällöin on olemassa tulvimisvaara.
- Vedenottoletkussa on varoventtiili ja vaippa, jossa on sisäinen verkkovirtajohto.

### 2.4 Käyttö

- Älä aseta helposti syttyviä tuotteita tai helposti syttyvien aineiden kanssa kosketuksissa olleita tuotteita laitteeseen, laitteen päälle tai sen lähelle.

- Astianpesukoneissa käytetyt pesuaineet ovat vaarallisia. Noudata pesuainepakkaukseen merkittyjä turvallisuusohjeita.
- Älä juo laitteessa olevaa vettä tai leiki sillä.
- Älä poista astioita laitteesta, ennen kuin ohjelma on päättynyt. Astioihin voi jäädä hiukan pesuainetta.
- Älä säilytä esineitä laitteen avoimen luukun päällä tai kohdista siihen painetta.
- Laitteesta voi poistua kuumaa höyryä, jos avaat laitteen luukun kesken ohjelman.

## 2.5 Huolto

- Laitteen korjaukseen liittyvissä asioissa tulee ottaa yhteyttä valtuutettuun huoltoliikkeeseen.. Ainoastaan alkuperäisiä varaosia saa käyttää.
- Huomaa, että itse suoritettavat tai muut kuin ammattilaisen suorittamat korjaukset voivat aiheuttaa vaaratilanteita ja mitätöidä takuun.
- Seuraavat varaosat ovat saatavilla vähintään 7 vuoden ajan mallin tuotannon lopettamisesta: moottori, kierto- ja tyhjennyspumppu, lämmittimet ja lämmitysvastukset (mukaan lukien lämpöpumput), putket ja vastaavat laitteistot (mukaan lukien letkut), venttiilit, suodattimet ja Aquastop-järjestelmät, ovikokoonpanojen rakenteelliset osat ja sisäosat, piirilevyt, elektroniset näytöt, painekeytkimet, termostaatit ja anturit, ohjelmistot ja laiteohjelmistot (mukaan

- lukien nollausohjelmisto). Seuraavat varaosat ovat saatavilla vähintään 10 vuoden ajan mallin tuotannon lopettamisesta: luukkujen saranat ja tiivisteet, muut tiivisteet, suihkuvarret, tyhjennysaukon suodattimet, sisällä olevat telineet ja muoviset lisäosat kuten korit ja kannet. Aika voi olla maassasi pidempi. Lisätietoja saat verkkosivustoltamme.
- Huomaa, että jotkin näistä varaosista ovat saatavilla ainoastaan ammattilaiskorjaajille ja kaikki varaosat eivät välttämättä koske kaikkia malleja.
- Lisätietoa tämän tuotteen sisällä olevista lamputta sekä erikseen myytävistä varalampuista: Kyseiset lamput on suunniteltu kestämaan kodinkoneissa vaativia fyysisiä olosuhteita (esim. lämpötila, värinä, kosteus) tai ne antavat tietoa laitteen toimintatilasta. Niitä ei ole tarkoitettu muihin käyttötarkoituksiin eivätkä ne sovi huoneiden valaisemiseen.

## 2.6 Hävittäminen

### ⚠ VAROITUS!

Henkilövahinko- tai tukehtumisvaara.

- Irrota pistoke pistorasiasta.
- Leikkaa johto irti ja hävitä se.
- Poista luukun lukitus, jotta lapset ja eläimet eivät voisi jäädä kiinni laitteen sisälle.

## 3. TUOTEKUVAUS

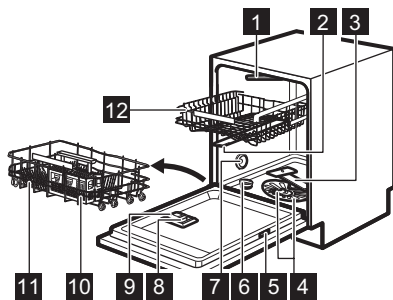

- 1 Katon suihkuvarren
- 2 Ylempi suihkuvarsi

- 3 Alempi suihkuvarsi
- 4 Sihdit
- 5 Arvokilpi
- 6 Suolalokero
- 7 Ilma-aukko
- 8 Huuhtelukirkasteen annostelija
- 9 Pesuaineen annostelija
- 10 Ruokailuvälinekori
- 11 Alempi kori
- 12 Ylempi kori

### 3.1 Beam-on-Floor

Beam-on-Floor on valo, joka heijastuu lattiaan laitteen luukun alapuolelle. Se on pois päältä, kun laite kytketään pois toiminnasta.

- Punainen valo syttyy ohjelman käynnistyessä. Se palaa ohjelman päättymiseen saakka.

- Vihreä valo syttyy ohjelman päättyessä.
- Punainen valo vilkkuu laitteen toimintahäiriön yhteydessä.

## 4. KÄYTTÖPANEELI

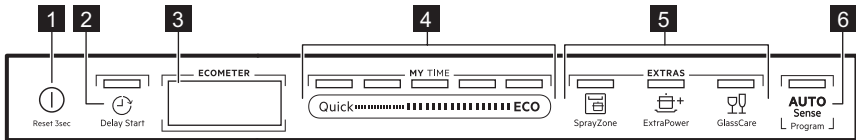

- 1 Virtapainike/nollauspainike
- 2 Ajustetun käynnistymisen painike
- 3 Näyttö
- 4 MY TIME -ohjelman valintapalkki
- 5 Lisätoimintopainike (EXTRAS)
- 6 AUTO Sense -ohjelmappainike

Mitä enemmän palkkeja on näkyvissä, sitä pienempi kulutus on. ECO osoittaa ympäristöystävällisimmän ohjelmavalinnan normaalisti likaantuneelle astiastolle.



### 4.1 ECOMETER

ECOMETER ilmoittaa, miten ohjelman valinta vaikuttaa energian- ja vedenkulutukseen.

### 4.2 Merkkivalot näytöllä

Merkkivalo	Kuvaus
	Rypistymiseneston merkkivalo. Palaa, kun huuhtelukirkastelokeron täyttö on tarpeen. Lue lisää kohdasta Ennen ensikäyttöä.
	Suolan merkkivalo. Palaa, kun suolalokeron täyttö on tarpeen. Lue lisää kohdasta Ennen ensikäyttöä.
	Machine Care -merkkivalo. Palaa, kun laitteen sisäosan puhdistus Machine Care -ohjelmalla on tarpeen. Lue lisää kohdasta Huolto ja puhdistus.
	Kuivausvaiheen merkkivalo. Palaa, kun valitset kuivausvaiheen sisältävän ohjelman. Vilkkuu kuivausvaiheen toimiessa. Lue lisää kohdasta Ohjelman valinta.

## 5. OHJELMAN VALINTA

### 5.1 MY TIME

Valitse sopiva ohjelma sen keston perusteella.

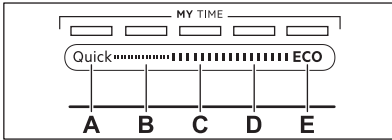

- A. Quick** on lyhyin ohjelma (**30min**) tuoreen tai vähäisen lian pois pesemiseksi astioista.
- B. 1h** on ohjelma tuoreen tai hiukan kuivuneen lian pois pesemiseksi astioista.
- C. 1h 30min** on ohjelma normaalilikaisten astioiden pesemiseen ja kuivaamiseen.
- D. 2h 40min** on ohjelma erittäin likaisten astioiden pesemiseen ja kuivaamiseen.
- E. ECO** on pisin ohjelma normaalilikaisten astioiden ja aterimien pesemiseen tehokkaimmalla energian- ja vedenkulutuksella. <sup>1)</sup>

## 5.2 AUTO Sense

Tämän ohjelman avulla astianpesukone tunnistaa astioiden määrän ja likaisuuden. Se säätää automaattisesti lämpötilan ja veden määrän sekä astianpesuohjelman keston.

## 5.4 Ohjelmien yleiskatsaus

Ohjelma	Täytetty astianpesukoneellinen	Likaisuusaste	Ohjelmavaiheet	EXTRAS
Quick	Astiasto ja ruokailuvälineet	Tuore	<ul style="list-style-type: none"> <li>Astianpesu 50 °C</li> <li>Välihuuhtelu</li> <li>Loppuhuuhdtelu 50 °C</li> <li>AirDry <sup>1)</sup></li> </ul>	<ul style="list-style-type: none"> <li>ExtraPower</li> <li>GlassCare</li> <li>SprayZone</li> </ul>
1h	Astiasto ja ruokailuvälineet	Tuore, hieman kiinni kuivunutta likaa	<ul style="list-style-type: none"> <li>Astianpesu 60 °C</li> <li>Välihuuhtelu</li> <li>Loppuhuuhdtelu 55 °C</li> <li>AirDry <sup>1)</sup></li> </ul>	<ul style="list-style-type: none"> <li>ExtraPower</li> <li>GlassCare</li> <li>SprayZone</li> </ul>
1h 30min	Astiasto, ruokailuvälineet, kattilat, pannut	Normaali, hieman kiinni kuivunutta likaa	<ul style="list-style-type: none"> <li>Astianpesu 60 °C</li> <li>Välihuuhtelu</li> <li>Loppuhuuhdtelu 55 °C</li> <li>Kuivaus</li> <li>AirDry <sup>1)</sup></li> </ul>	<ul style="list-style-type: none"> <li>ExtraPower</li> <li>GlassCare</li> <li>SprayZone</li> </ul>

## 5.3 EXTRAS

Voit säätää ohjelmavalinnan omien tarpeitteesi mukaan ottamalla käyttöön EXTRAS.

 SprayZone parantaa pesutulosta lisäämällä veden painetta ja lämpötilaa sekä pidentämällä pesuaikaa. Se sopii astioiden, kuten kattiloiden, pannujen ja vuokien, pesuun, joissa on sitkeää likaa. Lisätoiminto toimii määritetyllä alueella alakorissa. Varmista, etteivät -alueella olevat astiat estä ylempää suihkuvartta toimimasta.

 ExtraPower parantaa valitun ohjelman astianpesutulosta. Lisätoiminto nostaa pesulämpötilaa ja pidentää kestoa.

 GlassCare estää helposti rikkoutuvien astioiden, erityisesti lasitavaran, vahingoittumisen. Se estää valitun ohjelman pesulämpötilan äkilliset muutokset ja laskee lämpötilan 45 °C:seen.

<sup>1)</sup> Tämä on testilaitosten standardiohjelma. Tätä ohjelmaa on käytetty arvioitaessa, noudattaako laite Ecodesign Commission (ekologisen suunnittelun komission) asetusta (EU) 2019/2022.

Ohjelma	Täytetty astianpesukoneellinen	Likaisuusaste	Ohjelmavaiheet	EXTRAS
2h 40min	Astiasto, ruokailuvälineet, kattilat, pannut	Normaali–erittäin likainen, kiinni kuivunutta likaa	<ul style="list-style-type: none"> <li>• Esipesu</li> <li>• Astianpesu 60 °C</li> <li>• Välihuuhtelu</li> <li>• Loppuhuuhdtelu 55 °C</li> <li>• Kuivaus</li> <li>• AirDry <b>1)</b></li> </ul>	<ul style="list-style-type: none"> <li>• ExtraPower</li> <li>• GlassCare</li> <li>• SprayZone</li> </ul>
ECO	Astiasto, ruokailuvälineet, kattilat, pannut	Normaali, hieinan kiinni kuivunutta likaa	<ul style="list-style-type: none"> <li>• Esipesu</li> <li>• Astianpesu 50 °C</li> <li>• Välihuuhtelu</li> <li>• Loppuhuuhdtelu 55 °C</li> <li>• Kuivaus</li> <li>• AirDry <b>1)</b></li> </ul>	<ul style="list-style-type: none"> <li>• ExtraPower</li> <li>• GlassCare</li> <li>• SprayZone</li> </ul>
AUTO Sense	Astiasto, ruokailuvälineet, kattilat, pannut	Kaikki	<ul style="list-style-type: none"> <li>• Esipesu</li> <li>• Astianpesu 50 - 60 °C</li> <li>• Välihuuhtelu</li> <li>• Loppuhuuhdtelu 55 °C</li> <li>• Kuivaus</li> <li>• AirDry <b>1)</b></li> </ul>	Ei sovelleta
Machine Care	Laitteen sisäosan puhdistus. Lue lisää kohdasta Huolto ja puhdistus.		<ul style="list-style-type: none"> <li>• Puhdistus 70 °C</li> <li>• Välihuuhtelu</li> <li>• Loppuhuuhdtelu</li> <li>• AirDry <b>1)</b></li> </ul>	Ei sovelleta

**1)** Luukun automaattinen avautuminen kuivausvaiheen aikana. Lue lisää kohdasta Perusasetukset.

## Kulutusarvot

Ohjelma <b>1)2)</b>	Vesi (l)	Energia (kWh)	Kesto (min)
Quick	7.9	0.530	30
1h	11.8	1.020	60
1h 30min	10.9	1.040	90
2h 40min	10.6	1.040	160
ECO	10.5	0.835	240
AUTO Sense	10.7	1.040	170
Machine Care	9.3	0.520	60

**1)** Vedenpaine ja lämpötila, virransyötön vaihtelut, lisätoiminnot sekä astioiden määrä ja lian määrä vaikuttavat kulutusarvoihin.

**2)** Muiden kuin ECO-ohjelman arvot ovat ainoastaan viitteellisiä.

## Tiedoksi testauslaitoksille

Saadaksesi suosituskytysteihin vaaditut tiedot (esim. standardien EN60436 mukaan) lähetä sähköpostia osoitteeseen:

[info.test@dishwasher-production.com](mailto:info.test@dishwasher-production.com)

Ilmoita pyynnössä laitteen arvokilvessä oleva tuotenumero (PNC).

Mikäli sinulla on kysyttävää astianpesukoneeseen liittyen, katso lisätietoa laitteen mukana toimitetusta huolto-oppaasta.

## 6. PERUSASETUKSET

Voit konfiguroida laitteen muuttamalla perusasetuksia tarpeidesi mukaan. Voit myös tarkastella valmiiden ohjelmien lukumäärää ja palauttaa tehdasasetukset.

Numero	Asetus	Arvot	Kuvaus <sup>1)</sup>
1	Veden kovuus	1L - 10L (oletus: 5L)	Säädä vedenpehmentimen taso alueesi veden kovuuden mukaan.
2	Huuhtelukirkasteen taso	0A - 6A (oletus: 4A)	Säädä huuhtelukirkasteen taso vaaditun annostelun mukaan.
3	Lopetusaänimerkki	On Off (oletusasetus)	Ohjelman päättymisestä ilmoittavan äänimerkin kytkeminen päälle tai pois päältä.
4	Autom. luukun avaus	On (oletusasetus) Off	Kytke AirDry päälle tai pois päältä.
5	Painikeäänet	On (oletusasetus) Off	Aktivoi tai deaktivoi painikkeiden äänet.

<sup>1)</sup> Katso lisätietoa tästä luvusta.

Perusasetuksia voi muuttaa asetustilassa.

Kun laite on asetustilassa, ECOMETER-toiminnon palkit esittävät käytettävissä olevat asetukset. Kunkin asetuksen kohdalla vilkkuu erillinen ECOMETER-toiminnon palkki.

Perusasetuksien järjestys taulukossa vastaa asetusten järjestystä ECOMETER-tilassa:

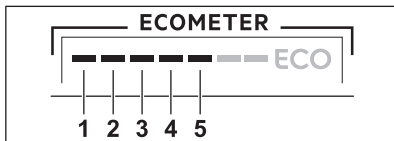

### 6.1 Asetustila

#### Asetustilan asetuksien selaaminen

Voit selata asetustilan asetuksia MY TIME-valintapalkin avulla.

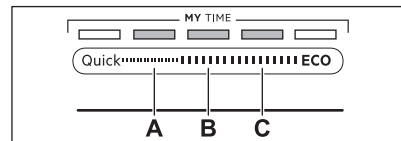

**A. Edellinen** -painike

**B. OK** -painike

**C. Seuraava** -painike

Voit selata perusasetuksia ja säätää niiden arvoja painikkeella **Edellinen** ja **Seuraava**.

Voit siirtyä valittuun asetukseen ja vahvistaa sen arvon säätämisen painikkeella **OK**.

#### Asetustilaan siirtyminen

Asetustilaan voidaan siirtyä ennen ohjelman käynnistämistä. Asetustilaan ei voida siirtyä ohjelman ollessa käynnissä.

Siirry asetustilaan painamalla ja pitämällä alhaalla samanaikaisesti painiketta **Quick** ja **ECO** noin 3 sekunnin ajan.

Merkkivalot **Edellinen**, **OK** ja **Seuraava** palavat.

## Asetuksen muuttaminen

Varmista, että laite on asetustilassa.

1. Valitse painikkeella **Edellinen** tai **Seuraava** ECOMETER-toiminnon palkki valitun asetuksen kohdalla.
  - ECOMETER-toiminnon palkki vilkkuu valitun asetuksen kohdalla.
  - Nykyinen asetus näkyy näytössä.
2. Syötä asetus painamalla **OK**.
  - ECOMETER-toiminnon palkki palaa valitun asetuksen kohdalla. Muut palkit ovat pois päältä.
  - Valittu asetusarvo vilkkuu.
3. Voit muuttaa arvoa painamalla painiketta **Edellinen** tai **Seuraava**.
4. Vahvista asetus painamalla painiketta **OK**.
  - Uusi asetus tallentuu muistiin.
  - Laite palaa perusasetuksien luetteloon.
5. Paina ja pidä alhaalla samanaikaisesti painiketta **Quick** ja **ECO** noin 3 sekunnin ajan poistuaksesi asetustilasta. Laite siirtyy takaisin ohjelman valintaan. Tallennetut asetukset jäävät voimaan, kunnes muutat niitä uudelleen.

## 6.2 Tehdasasetusten palauttaminen

Tehdasasetusten palauttaminen palauttaa tehdasasetukset. Se ei nolaa ohjelmalaskuria. Varmista ennen tehdasasetusten palauttamista, että laite on asetustilassa.

Paina painikkeita **Edellinen** ja **Seuraava** 5 sekunnin ajan. Näytössä näkyy \_\_\_ noin 5 sekunnin ajan. Laite palauttaa käyttäjän ohjelman valintaan.

## Veden kovuus

Saksalaiset asteet (°dH)	Ranskalaiset asteet (°fH)	mmol / l	mg/l (ppm)	Clarken asteet	Vedenpehmittimen taso
47 - 50	84 - 90	8.4 - 9.0	835 - 904	58 - 63	10
43 - 46	76 - 83	7.6 - 8.3	755 - 834	53 - 57	9
37 - 42	65 - 75	6.5 - 7.5	645 - 754	46 - 52	8

## 6.3 Ohjelmalaskuri

Voit tarkastella valmiiden astianpesuohjelmien määrää ohjelmalaskurissa.

1. Paina ja pidä virtapainiketta painettuna, kunnes astianpesukone on kytketty toimintaan.
2. Paina painikkeita **Edellinen** ja **Seuraava** 5 sekunnin ajan.

Näytössä näkyy **uC** ja sen jälkeen ohjelmien määrä.

Poistu ohjelmalaskurista painamalla mitä tahansa painiketta.



Kun lukumäärä 65 535 on saavutettu, ohjelmalaskuri alkaa alusta.

## 6.4 Vedenpehennin

Vedenpehennin poistaa vedestä sellaiset mineraalit, jotka vaikuttaisivat haitallisesti pesutulokseen ja myös itse laitteeseen.

Mitä enemmän vedessä on näitä mineraaleja, sitä kovempaa vesi on. Veden kovuus mitataan ekvivalenttiasteikoilla.

Sääda vedenpehennin vastaamaan alueesi veden kovuutta. Paikallisen vesilaitoksen taholta saat neuvoja, jotka koskevat alueesi veden kovuutta.

Hyvien pesutulosten varmistamiseksi aseta oikea vedenpehennin taso käytetystä pesuaineesta riippumatta, pitääksesi suolan merkkivalon käytössä.



Suolaa sisältävät yhdistelmäpesuainetabletit eivät ole riittävän tehokkaita kovan veden pehmentämiseen.

Saksalaiset asteet (°dH)	Ranskalaiset asteet (°fH)	mmol / l	mg/l (ppm)	Clarken asteet	Vedenpehmentimen taso
29 - 36	51 - 64	5.1 - 6.4	505 - 644	36 - 45	7
23 - 28	40 - 50	4.0 - 5.0	395 - 504	28 - 35	6
19 - 22	33 - 39	3.3 - 3.9	325 - 394	23 - 27	5 1)
15 - 18	26 - 32	2.6 - 3.2	255 - 324	18 - 22	4
11 - 14	19 - 25	1.9 - 2.5	185 - 254	13 - 17	3
4 - 10	7 - 18	0.7 - 1.8	70 - 184	5 - 12	2
<4	<7	<0.7	<70	< 5	1 2)

1) Tehdasasetus:

2) Älä käytä suolaa tällä tasolla.

Vedenpehennin suorittaa automaattisen regeneroinnin. 2)

## 6.5 Huuhtelukirkastetaso

Huuhtelukirkaste auttaa kuivaamaan astiat ilman raitoja ja läikkiä. Sitä annostuu automaattisesti kuuman huuhteluvaiheen aikana. Huuhtelukirkasteen annostelumäärä voidaan asettaa.

Kun huuhtelukirkastesäiliö on tyhjä, huuhtelukirkasteen merkkivalo syttyy täyttötarpeen ilmoittamiseksi. Jos kuivaustulokset ovat tyydyttävät käyttäessä ainoastaan yhdistelmäpesuainetabletteja, säiliö ja merkkivalo voidaan kytkeä pois päältä. Parhaan kuivaustuloksen saavuttamiseksi huuhtelukirkastetta ja merkkivaloa on kuitenkin aina suositeltavaa käyttää.

Huuhtelukirkastesäiliö ja merkkivalo voidaan poistaa käytöstä asettamalla huuhtelukirkasteen tasoksi 0A.

## 6.6 Lopetuksen merkki

Voit ottaa käyttöön äänimerkin, joka kuuluu laitteesta ohjelman päättyttyä.



Äänimerkit kuuluvat myös silloin, kun laitteessa tapahtuu toimintahäiriö. Näitä äänimerkkejä ei voida poistaa käytöstä.

## 6.7 AirDry

AirDry parantaa kuivaustulosta. Laitteen luukku avautuu automaattisesti kuivausvaiheen aikana ja jää raolleen.

AirDry kytkeytyy automaattisesti toimintaan kaikkien ohjelmien kanssa.

2) Vedenpehmentimen tehokkuuden varmistamiseksi pehennyslaitteen hartsit on regeneroitava säännöllisesti. Tämä on automaattinen prosessi, joka on osa astianpesukoneen normaalia toimintaa. Tämä suoritetaan, kun tietty määrä vettä on käytetty edellisen regeneroinnin jälkeen. Veden määrä riippuu vedenpehmentimen tasosta: taso 1 - 250 l, taso 2 - 100 l, taso 3 - 62 l, taso 4 - 47 l, taso 5 - 25 l, taso 6 - 17 l, taso 7 - 10 l, taso 8 - 5 l, taso 9 - 3 l, taso 10 - 3 l. Regenerointi aloitetaan viimeisen huuhtelun ja ohjelman päättämisen välillä. Jos vedenpehennyksen asetus on korkea, se voidaan suorittaa myös ohjelman puolessavälissä ennen huuhtelua (kaksi kertaa ohjelman aikana). Regenerointi ei vaikuta ohjelman kestoon, ellei se tapahdu ohjelman puolessavälissä tai ohjelman lopussa lyhyellä kuivausvaiheella. Regenerointi pidentää tällöin ohjelman kokonaiskestoa 5 minuutilla. Tästä seuraa, että seuraavaksi 5 minuuttia kestävä vedenpehmentimen huuhtelu voi käynnistyä saman ohjelman aikana tai seuraavan ohjelman alussa. Tämä lisää ohjelman vedenkulutusta yhteensä 4 l ja energiankulutusta yhteensä 2 Wh:lla. Vedenpehmentimen huuhtelu päättyy täydelliseen tyhjennykseen. Kukin vedenpehmentimen huuhtelu (voidaan suorittaa useamman kerran saman ohjelman aikana) voi pidentää ohjelman kestoa 5 minuutilla, kun se suoritetaan ohjelman alussa tai puolivälissä. Tämän osion kaikki kulutusarvot on saavutettu laboratorioolosuhteissa voimassa olevien standardien mukaisesti vedenkovuudella 2,5 mmol/litra (vedenpehennin: taso 3) seuraavien asetusten mukaisesti: Komission asetus (EU) N:o 2019/2022. Veden lämpötila, vedenpaine ja virransyötön vaihtelut voivat vaikuttaa kulutusarvoihin.

Kuivausvaiheen kesto ja luukun avautumisaika määräytyvät valitun ohjelman ja käytettyjen lisätoimintojen mukaan.

Kun AirDry avaa luukun, näytössä näkyy käynnissä olevan ohjelman jäljellä oleva aika.

**⚠ HUOMIO!**

Älä yritä sulkea laitteen luukkua 2 minuutin kuluessa sen automaattisesta avautumisesta. Jos teet niin, laite voi vaurioitua.

**⚠ HUOMIO!**

Jos lapset pääsevät käsiksi laitteeseen, suosittelemme kytkemään pois päältä toiminnon AirDry. Luukun avautuminen automaattisesti voi aiheuttaa vaaratilanteen.



Kun AirDry avaa luukun, Beam-on-Floor ei ole välttämättä kokonaan näkyvässä. Tarkista ohjelman päätyminen käyttöpaneelista.

## 6.8 Painikeäänet

Käyttöpaneelin painikkeista kuuluu napsahdusääni niitä painaessa. Tämä ääni voidaan poistaa käytöstä.

## 7. ENNEN ENSIKÄYTTÖÄ

1. **Säädä vedenpehmentimen taso veden kovuuden mukaan.**
2. Täytä suola-astia
3. Täytä huuhtelukirkasteastia.
4. Avaa vesihana.
5. Käynnistä Quick-ohjelma valmistusprosessin mahdollisten jäämien poistamiseksi. Älä käytä pesuainetta tai aseta astioita koreihin.

Ohjelman käynnistämisen jälkeen laite puhdistaa vedenpehmentimen hartsia korkeintaan 5 minuutin ajan. Pesuvaihe käynnistyy vasta tämän toiminnon jälkeen. Toiminto toistetaan säännöllisesti.

### 7.1 Suola-astia

**⚠ HUOMIO!**

Käytä ainoastaan astianpesukoneiden regenerointisuolaa. Älä käytä keittiön suolaa.

Suolaa käytetään vedenpehmentimen hartsin puhdistukseen ja hyvän pesutuloksen takaamiseksi päivittäisessä käytössä.

Suola-astian täyttäminen

1. Kierrä suolalokeron korkkia vastapäivään ja poista se.
2. Lisää 1 litra vettä suolalokeroon (vain ensimmäisellä kerralla).
3. Täytä suolasäiliö astianpesukoneen suolalla (kunnes se on täysi).

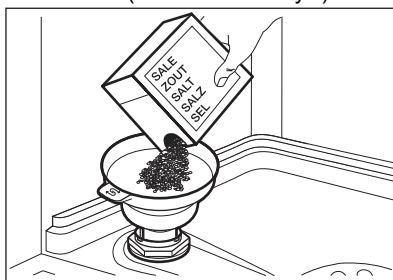

4. Loput rakeista voidaan lisätä säiliöön ravistamalla suppiloa varoen kahvasta kiinnipitäen.
5. Poista suola suolalokeron aukon ympäriltä.

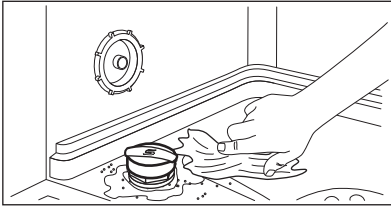

6. Kierrä korkkia myötäpäivään sulkeaksesi suolalokeron.

**⚠ HUOMIO!**

Vettä ja suolaa voi tulla ulos suolasäiliöstä, kun täytät sen. Täytä suolasäiliö ja käynnistä sitten täydellinen astianpesuohjelma pesuaineella korroosion ehkäisemiseksi.

## 7.2 Huuhtelukirkasteannostelijan täyttäminen

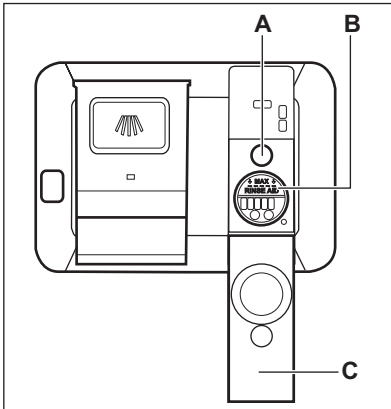

**⚠ HUOMIO!**

Lokero (B) on tarkoitettu pelkästään huuhtelukirkastetta varten. Siihen ei saa laitta pesuainetta.

**⚠ HUOMIO!**

Käytä ainoastaan astianpesukoneille tarkoitettuja huuhtelukirkasteita.

1. Avaa kansi (C).
2. Täytä annostelija (B) kunnes huuhtelukirkasteen pinta saavuttaa merkin "MAX".
3. Pyyhi yliroiskunut huuhtelukirkaste imukykyisellä liinalla. Näin vältty liiallisen vaahdon muodostumiselta.
4. Sulje kansi. Varmista, että kansi lukittuu paikoilleen.



Täytä huuhtelukirkasteannostelija, kun merkkivalo (A) on kirkas.

## 8. PÄIVITTÄISKÄYTTÖ

1. Avaa vesihana.
2. Paina ja pidä alhaalla painiketta ①, kunnes laite kytkeytyy päälle.
3. Täytä suolasäiliö, jos se on tyhjä.
4. Täytä huuhtelukirkastesäiliö, jos se on tyhjä.
5. Korien täyttäminen.
6. Lisää pesuaine.
7. Valitse ja käynnistä ohjelma.
8. Sulje vesihana, kun ohjelma on päättynyt.

## 8.1 Pesuaineen käyttö

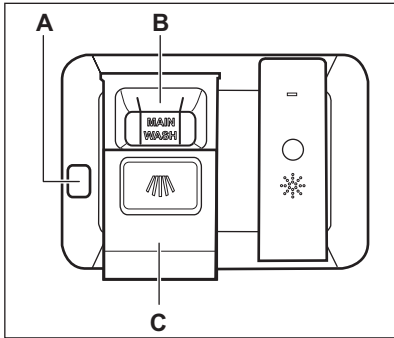

### ⚠ HUOMIO!

Käytä ainoastaan astianpesukoneille tarkoitettuja pesuaineita.

1. Paina vapautuspainiketta (A) avataksesi kannen (C).
2. Lisää pesuaine (geeli, jauhe tai tabletteina) lokeroon (B).
3. Jos ohjelma sisältää esipesun, laita pieni määrä pesuainetta laitteen luukun sisäpuolelle.
4. Sulje kansi. Varmista, että kansi lukittuu paikoilleen.

### i

Pesuaineen annostelutietoja löytyy valmistajan ohjeina tuotteen pakkaukseen painettuina. Tavallisesti 20 - 25 ml geelimäistä pesuainetta riittää normaalilikaisen pesuerän pesemiseen.

### i

Lokeron (B) sisällä kahden pystyasennassa olevan siivekkeen yläpäätt osoittavat enimmäistasoa, kun annostelijaa täytetään geelillä (enint. 30 ml).

## 8.2 Ohjelman valitseminen ja käynnistäminen MY TIME-valintapalkilla

1. Liu'uta sormeasi MY TIME-valintapalkissa sopivan ohjelman valitsemiseksi.
  - Valitun ohjelman merkkivalo palaa.

- ECOMETER ilmoittaa energian- ja vedenkulutustason.
  - Ohjelman kesto näkyy näytössä.
2. Kytke haluamasi EXTRAS-toiminnot päälle.
  3. Sulje laitteen luukku ohjelman käynnistämiseksi.

## 8.3 Miten aktivoida EXTRAS

Lisätoiminnot on aktivoitava aina ennen ohjelman käynnistämistä. Lisätoimintoa ei voi ottaa käyttöön tai poistaa käytöstä ohjelman ollessa käynnissä. Kaikki ohjelmat eivät ole keskenään yhteensopivia.

1. Valitse ohjelma MY TIME-valintapalkilla.
2. Paina haluamasi lisätoiminnon painiketta.
  - Painikkeen valo palaa.
  - ECOMETER ja ohjelman kesto päivittyy.

### i

Lisätoiminnon aktivointi lisää usein veden- ja energiankulutusta sekä pidentää ohjelman kestoä.

## 8.4 AUTO Sense -ohjelman käynnistäminen

1. Paina **AUTO Sense**.
  - Painikkeen valo palaa.
  - Ohjelman pisin kesto näkyy näytössä.
2. Käynnistä ohjelma sulkemalla laitteen luukku.

Laitte tunnistaa astioiden tyyppin ja säätää sopivan pesuohjelman. Anturit toimivat ohjelman aikana useita kertoja ja alustava ohjelman kesto voi lyhentyä.

## 8.5 Ohjelman käynnistäminen ajastuksella

1. Valitse ohjelma.
2. Paina  toistuvasti, kunnes haluamasi viive (1–24 tuntia) näkyy näytössä. Painikkeen valo palaa.
3. Sulje laitteen luukku ohjelman ajanlaskennan käynnistämiseksi.

Et voi vaihtaa ajastusaikaa ja ohjelmaavaintaasi ajanlaskennan aikana.

Ohjelma käynnistyy, kun ajanlaskenta päättyy.

## 8.6 Ajastimen peruuttaminen ajanlaskennan ollessa käynnissä

Paina ja pidä alhaalla painiketta ⓘ noin kolmen sekunnin ajan.  
Laite siirtyy takaisin ohjelman valintaan.



Jos peruutat ajastimen, ohjelma tulee valita uudelleen.

## 8.7 Käynnissä olevan ohjelman peruuttaminen

Paina ja pidä alhaalla painiketta ⓘ noin kolmen sekunnin ajan.  
Laite siirtyy takaisin ohjelman valintaan.



Varmista, että pesuainelokerossa on konetiskiainetta ennen uuden ohjelman käynnistämistä.

## 8.8 Luukun avaaminen laitteen ollessa käynnissä

Jos avaat luukun ohjelman ollessa käynnissä, pesuohjelma menee tauolle. Ohjelman jäljellä oleva kesto näkyy näytössä. Luukun sulkemisen jälkeen ohjelma jatkuu siitä pisteestä, jossa se keskeytyi.

Jos avaat luukun ajastimen ajanlaskennan ollessa käynnissä, ajanlaskenta menee tauolle. Nykyinen ajanlaskennan tila näkyy

näytössä. Luukun sulkemisen jälkeen ajanlaskenta jatkuu.



Jos avaat luukun laitteen ollessa toiminnassa, se voi vaikuttaa energiankulutukseen sekä ohjelman kesto.



Jos avaat luukun yli 30 sekunnin ajaksi kuivausvaiheen aikana, käynnissä oleva ohjelma päättyy. Tämä ei koske niitä tilanteita, joissa AirDry -toiminto on saanut luukun avautumaan.

## 8.9 Auto Off-toiminto

Tämä toiminto säästää energiaa kytkemällä laitteen pois päältä, kun sitä ei käytetä.

Toiminto käynnistyy automaattisesti:

- Kun ohjelma on päättynyt.
- 5 minuutin kuluttua, jos ohjelmaa ei käynnistetty.

## 8.10 Ohjelman päättyminen

Kun ohjelma on päättynyt, näytössä näkyy **0:00**.

Auto Off -toiminto kytkee laitteen automaattisesti pois päältä.

Kaikki muut painikkeet ovat pois päältä paitsi Päällä/Pois päältä -painike.

# 9. VIHJEITÄ JA NEUVOJA

## 9.1 Yleistä

Noudata seuraavia neuvoja optimaalisten puhdistus- ja kuivaustuloksien varmistamiseksi päivittäisessä käytössä ja ympäristön suojelemiseksi.

- Kun astianpesukoneen ohjekirjan ohjeita noudatetaan, vettä ja energiaa kuluu yleensä vähemmän kuin pestäessä astioita käsin.
- Täytä astianpesukone täyteen veden ja energian säästämiseksi. Järjestä astiat koreihin käyttöohjeen mukaisesti ja vältä korien täyttämistä liian täyteen parhaan pesutuloksen saavuttamiseksi.

- Älä esihuuhtelee astioita käsin. Se lisää veden ja energian kulutusta. Valitse tarvittaessa ohjelma, jossa on esipesuvaihe.
- Poista suurimmat ruokajäämät astioista ja tyhjennä kupit sekä lasit ennen niiden asettamista laitteeseen.
- Liota ja hankaa kevyesti keittoastioita, joissa on kiinni palaneita ruokajäämiä, ennen niiden pesemistä laitteessa.
- Varmista, että koreissa olevat astiat eivät kosketa tai peitä toisiaan. Täten varmistat tasaisen veden jakautumisen astioihin hyvän pesutuloksen saavuttamiseksi.

- Voit käyttää konetiskiainetta, huuhtelukirkastetta ja suolaa erikseen tai yhdistelmäpesuainetabletteja (esim. "All in 1"). Noudata pakkauksen ohjeita.
- Valitse ohjelma pestävien astioiden ja likaisuustason perusteella. ECO tarjoaa tehokkaimman veden- ja energiankulutuksen.
- Kalkkierostumien ehkäiseminen laitteen sisällä:
  - Täytä suolasäiliö aina tarvittaessa.
  - Käytä suositeltua määrää pesuainetta ja huuhtelukirkastetta.
  - Varmista, että vedenpehmentimen nykyinen taso vastaa vesijohtoverkon veden kovuutta.
  - Noudata luvun "**Hoito ja puhdistus**" ohjeita.

## 9.2 Suolan, huuhtelukirkasteen ja konetiskiainen käyttö

- Käytä ainoastaan astianpesukoneeseen tarkoitettua suolaa, huuhtelukirkastetta ja konetiskiainetta. Muut tuotteet voivat vahingoittaa laitetta.
- Jos alueen veden kovuus on kovaa tai erittäin kovaa, suosittelemme käyttämään peruskonetiskiainetta (jauhe, geeli, tabletit ilman lisäaineita), huuhtelukirkastetta ja suolaa erikseen optimaalisen puhdistus- ja kuivaustuloksen saavuttamiseksi.
- Pesuainetabletit eivät liukene täysin lyhyissä ohjelmissa. Jotta astioihin ei jäisi pesuainejäämiä, suosittelemme pitkien ohjelmien käyttöä tablettien kanssa.
- Käytä aina oikeaa määrää pesuainetta. Riittämätön pesuainemäärä voi aiheuttaa heikon pesutuloksen sekä kovan veden muodostamia kalvoja tai tahroja astioihin. Jos pesuainetta on liikaa ja vesi pehmeää, astioihin jää pesuainejäämiä. Säädä pesuainemäärä veden kovuuden mukaan. Lue konetiskiainen pakkauksen ohjeet.
- Käytä aina oikeaa määrää huuhtelukirkastetta. Riittämätön määrä huuhtelukirkastetta heikentää kuivaustulosta. Jos huuhtelukirkastetta on liikaa, astioihin muodostuu sinertävä pinta.
- Varmista, että vedenpehmentimen taso on oikea. Jos taso on liian korkea, veden suurempi suolamäärä voi aiheuttaa ruokailuvälineiden ruostumisen.

## 9.3 Yhdistelmäpesuainetablettien käytön lopettaminen

Toimi seuraavasti ennen kuin aloitat käyttämään erikseen pesuainetta, suolaa ja huuhtelukirkastetta:

1. Aseta vedenpehmentimen korkein taso.
2. Varmista, että suolasäiliö ja huuhtelukirkastelokero on täytetty täyteen.
3. Käynnistä Quick-ohjelma. Älä lisää pesuainetta tai aseta astioita koreihin.
4. Kun ohjelma on suoritettu loppuun, säädä vedenpehmentimen alueesi veden kovuuden mukaan.
5. Säädä huuhtelukirkasteen määrä.

## 9.4 Ennen ohjelman käynnistämistä

Ennen valitsemasi ohjelman käynnistämistä, varmista seuraavat asiat:

- suodattimet ovat puhtaat ja oikein asennetut
- suolalokeron korkki on tiukasti paikallaan
- suihkuvarret eivät ole tukossa
- suolaa ja huuhtelukirkastetta on riittävästi suolaa (ellet käytä yhdistelmätabletteja)
- astiat on asetettu oikein koreihin
- ohjelma sopii astioiden tyyppille ja likaisuusasteelle
- oikea määrä pesuainetta on käytössä

## 9.5 Korien täyttäminen

- Käytä aina korien koko tilaa.
- Käytä laitetta ainoastaan konepesua kestävien astioiden ja ruokailuvälineiden pesemiseen.
- Älä pese laitteessa puu-, sarviaines-, alumiini-, tina- ja kupariastioita, sillä ne voivat haljeta, vääntyä, värjäntyä tai pistesyöpyä.
- Älä pese laitteessa esineitä, jotka imevät vettä (sienet, erilaiset kankaat).
- Aseta ontot esineet (kupit, lasit, padat yms.) alasuuniin.
- Varmista, etteivät lasiastiat kosketa toisiaan.
- Aseta kevyet esineet yläkoriin. Tarkista, että astiat eivät pääse liikkumaan.
- Aseta aterimet ja pienet esineet ruokailuvälinekoriin.
- Siirrä yläkoria ylöspäin, jotta suuremmat esineet mahtuisivat alakoriin.

- Varmista ennen ohjelman käynnistämistä, että astianpesukoneen suihkuvarret pyörivät esteettä.

## 9.6 Korien tyhjentäminen

1. Anna astioiden jäähtyä, ennen kuin tyhjennät ne koneesta. Kuumat astiat särkyvät helposti.

2. Tyhjennä ensin alakori ja vasta sen jälkeen yläkori.



Koneen sisäpinnoille voi jäädä vettä ohjelman päätyttyä.

# 10. HUOLTO JA PUHDISTUS

## VAROITUS!

Kytke laite pois päältä ja irrota pistoke pistorasiasta ennen minkään muun ylläpitotoimen aloittamista kuin Machine Care -ohjelman suorittamista.



Likaiset suodattimet ja tukkiutuneet suihkuvarret heikentävät pesutuloksia. Tarkista nämä osat säännöllisesti ja puhdista ne tarvittaessa.

## 10.1 Machine Care

Machine Care on laitteen sisäosan optimaaliseen puhdistukseen tarkoitettu ohjelma. Se poistaa kalkki- ja rasvakertymät.

Kun laite tunnistaa puhdistustarpeen, merkkivalo palaa. Käynnistä Machine Care-ohjelma laitteen sisäosan puhdistamiseksi.

## Machine Care -ohjelman käynnistäminen

Ennen kuin käynnistät -ohjelman, puhdista sihdit ja suihkuvarret.

1. Käytä erityisesti astianpesukoneisiin tarkoitettua kalkinpoistainetta tai puhdistusainetta. Noudata pakkauksen ohjeita. Älä laita astioita koreihin.
2. Paina ja pidä painettuina samanaikaisesti painikkeita + ja + <sup>AUTO</sup> Sense noin kolmen sekunnin ajan.

Merkkivalot ja + vilkkuvat. Ohjelman kesto näkyy näytössä.

3. Sulje laitteen luukku ohjelman käynnistämiseksi.

Kun ohjelma on päättynyt, -merkkivalo on sammuneena.

## 10.2 Sisäpuolen puhdistus

- Puhdista laitteen sisäosa kostealla pehmeällä liinalla.
- Älä käytä hankausainetta, hankaavia pesulappuja, teräviä välineitä, voimakkaita kemikaaleja, teräsharjaa tai luottimia.
- Pyyhi luukku puhtaaksi, myös kumitiivisteet, kerran viikossa.
- Käytä erityistä astianpesukoneiden puhdistusainetta vähintään kerran kahdessa kuukaudessa laitteen parhaan suorituskyvyn säilyttämiseksi. Noudata huolellisesti tuotepakkauksen merkittyjä ohjeita.
- Käynnistä Machine Care -ohjelma parhaan pesutuloksen saavuttamiseksi.

## 10.3 Vieraiden esineiden poistaminen

Tarkista sihdit ja allas aina astianpesukoneen käytön jälkeen. Vieraat esineet (esim. lasi- ja muovipalaset, luut tai hammastikut jne.) heikentävät puhdistustehoa ja ne voivat vaurioittaa tyhjennyspumppua.

## HUOMIO!

Jos esineiden poistaminen ei onnistu, ota yhteyttä valtuutettuun huoltopalveluun.

1. Irrota sihtijärjestelmä tämän luvun ohjeita noudattamalla.
2. Poista vieraat esineet käsin.
3. Asenna sihdit takaisin tämän luvun ohjeita noudattamalla.

## 10.4 Ulkopintojen puhdistaminen

- Puhdista laite kostealla pehmeällä liinalla.
- Käytä vain mietoja puhdistusaineita.
- Älä käytä hankausainetta, hankaavia pesulappuja tai liuottimia.

## 10.5 Suodattimien puhdistus

Sihtijärjestelmä koostuu 3 osasta.

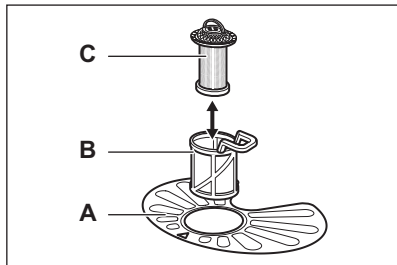

1. Kierrä suodatinta (B) vastapäivään ja irrota se.

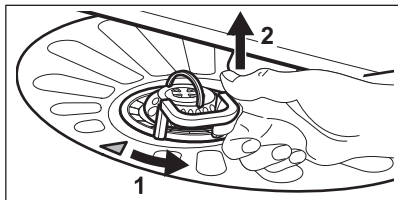

2. Irrota suodatin (C) sihdistä (B).
3. Irrota tasonsuodatin (A).
4. Pese suodattimet.

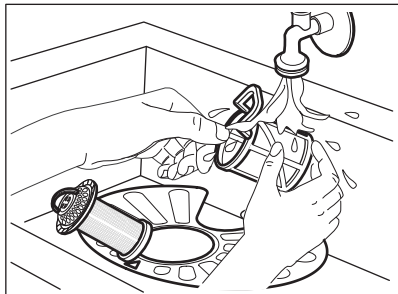

5. Varmista, ettei säiliön reunassa ole ruokajäämiä tai likaa.
6. Aseta tasonsuodatin takaisin paikalleen (A). Varmista, että se on asetettu oikein kahden ohjaimen alle.

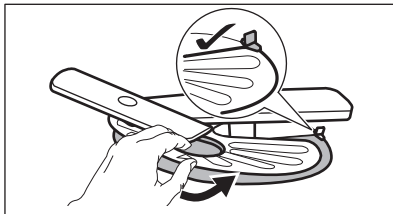

7. Kokoa suodattimet (B) ja (C) uudelleen.
8. Aseta suodatin (B) takaisin tasonsuodattimeen (A). Käännä sitä myötäpäivään, kunnes se lukittuu.

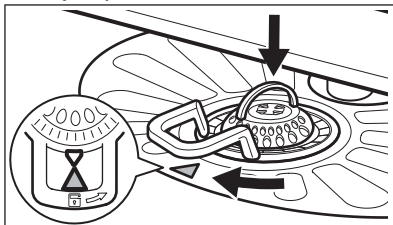

### ⚠ HUOMIO!

Suodattimien virheellinen asento aiheuttaa heikkoja pesutuloksia ja vaurioittaa laitetta.

## 10.6 Alasuihkuvarren puhdistus

1. Irrota alasuihkuvarsi vetämällä sitä ylöspäin.

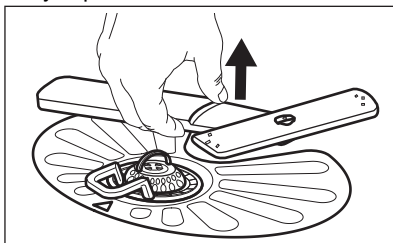

2. Pese suihkuvarsi juoksevan veden alla. Poista likahiukkaset rei'istä ohutkärkisellä välineellä (esim. hammastikku). Pese epäpuhtaudet sisäosasta huuhtelemalla reiät vedellä.
3. Asenna suihkuvarsi takaisin painamalla sitä alas.

## 10.7 Yläsuihkuvarren puhdistus

1. Vedä yläkori ulos.

2. Irrota suihkuvarsi korista painamalla suihkuvartta ylöspäin ja kääntämällä sitä samanaikaisesti myötäpäivään.

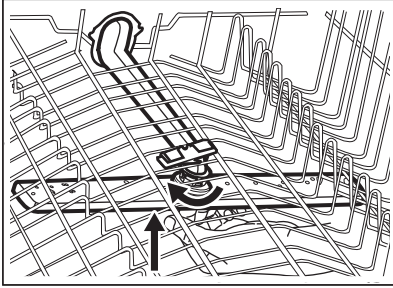

3. Pese suihkuvarsi juoksevan veden alla. Poista likahiukkaset rei'istä ohutkärkisellä välineellä (esim. hammastikku). Pese epäpuhtaudet sisäosasta huuhtelemalla reiät vedellä.
4. Asenna suihkuvarsi takaisin painamalla suihkuvartta ylöspäin ja kääntämällä sitä samanaikaisesti vastapäivään, kunnes se lukittuu paikoilleen.

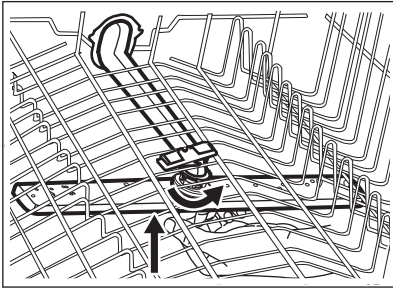

## 10.8 Katon suihkuvarren puhdistaminen

Katon suihkuvarsi sijaitsee laitteen yläosassa. Suihkuvarsi (C) on asennettu syöttöputkeen (A) kiinnittimellä (B).

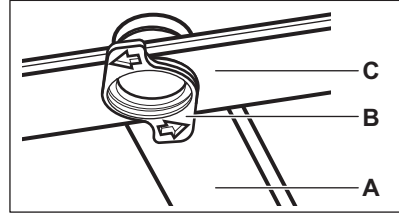

1. Siirrä yläkori alimmalle tasolle, jotta saavuttaisit suihkuvarren helpommin.
2. Irrota suihkuvarsi (C) syöttöputkesta (A) kiertämällä kiinnintä (B) vastapäivään ja vetämällä suihkuvartta alaspäin.
3. Pese suihkuvarsi juoksevan veden alla. Poista likahiukkaset rei'istä ohutkärkisellä välineellä (esim. hammastikku). Pese epäpuhtaudet sisäosasta huuhtelemalla reiät vedellä.
4. Asenna suihkuvarsi (C) takaisin paikoilleen asettamalla kiinnitin (B) suihkuvarteen ja kiinnittämällä se syöttöputkeen (A) myötäpäivään kiertämällä. Varmista, että kiinnitin lukittuu paikoilleen.

## 11. VIANMÄÄRITYS

### VAROITUS!

Laitteen virheellinen korjaus voi vaarantaa käyttäjän turvallisuuden. Korjaustoimenpiteitä saa suorittaa vain asiantunteva henkilöstö.

Suurin osa mahdollisista ongelmista voidaan ratkaista ottamatta yhteyttä valtuutettuun huoltoilikkeeseen.

Katso lisätietoa mahdollisista ongelmista alla olevasta taulukosta.

Joidenkin ongelmien ilmetessä näytölle ilmestyy hälytyskoodi.

Ongelma- ja hälytyskoodi	Mahdollinen syy ja ratkaisu
Laitetta ei saa käyntiin.	<ul style="list-style-type: none"> <li>• Varmista, että pistoke on kiinnitetty pistorasiaan.</li> <li>• Varmista, ettei sulakerasiassa ole vaurioitunua sulaketta.</li> </ul>
Ohjelma ei käynnisty.	<ul style="list-style-type: none"> <li>• Varmista, että laitteen luukku on suljettu.</li> <li>• Jos ajastettu käynnistyminen on asetettu, peruuta ajastus tai odota, kunnes ajanlaskenta on kulunut umpeen.</li> <li>• Laite lataa vedenpehmentimessä olevan hartsin. Tämä kestää noin 5 minuuttia.</li> </ul>
Laitte ei täyty vedellä. Näytössä näkyy <b>i10</b> tai <b>i11</b> .	<ul style="list-style-type: none"> <li>• Varmista, että vesihana on auki.</li> <li>• Varmista, että vedensyöttöpaine on riittävä. Tämän tiedon saat paikalliselta vesilaitokselta.</li> <li>• Varmista, ettei vesihana ole tukossa.</li> <li>• Varmista, ettei veden poistoletkun suodatin ole tukossa.</li> <li>• Varmista, ettei veden tuloletkussa ole vääntymiä, vaurioita tai taittumuksia.</li> </ul>
Laitte ei tyhjennä vettä. Näytössä näkyy <b>i20</b> .	<ul style="list-style-type: none"> <li>• Varmista, ettei pesualtaan hana ole tukossa.</li> <li>• Tarkista, ettei sisäinen suodatusjärjestelmä ole tukossa.</li> <li>• Varmista, ettei veden tuloletkussa ole vääntymiä tai taittumuksia.</li> </ul>
Tulvasuojaus on päällä. Näytössä näkyy <b>i30</b> .	<ul style="list-style-type: none"> <li>• Sulje vesihana.</li> <li>• Varmista, että laite on oikein asennettu.</li> <li>• Varmista, että korit on täytetty käyttöohjeen mukaisesti.</li> </ul>
Vedenpinnan korkeuden tunnistin epäkunnossa. Näytössä näkyy <b>i41</b> - <b>i44</b> .	<ul style="list-style-type: none"> <li>• Varmista, että suodattimet ovat puhtaita.</li> <li>• Kytke laite päälle ja pois päältä.</li> </ul>
Pesupumpun tai tyhjennuspumpun toimintahäiriö. Näytössä näkyy <b>i51</b> - <b>i59</b> tai <b>i5A</b> - <b>i5F</b> .	<ul style="list-style-type: none"> <li>• Kytke laite päälle ja pois päältä.</li> </ul>
Laitteen sisällä olevan veden lämpötila on liian korkea tai lämpötilan tunnistin on viallinen. Näytössä näkyy <b>i61</b> tai <b>i69</b> .	<ul style="list-style-type: none"> <li>• Varmista, että tuloveden lämpötila ei ole korkeampi kuin 60 °C.</li> <li>• Kytke laite päälle ja pois päältä.</li> </ul>
Laitteen tekninen häiriö. Näytössä näkyy <b>iC0</b> tai <b>iC3</b> .	<ul style="list-style-type: none"> <li>• Kytke laite päälle ja pois päältä.</li> </ul>
Vedenpinnan korkeus liian suuri. Näytössä näkyy <b>iF1</b> .	<ul style="list-style-type: none"> <li>• Kytke laite päälle ja pois päältä.</li> <li>• Varmista, että suodattimet ovat puhtaita.</li> <li>• Varmista, että poistoletku on asennettu oikealle korkeudelle lattiaan nähden. Lue asennusohje.</li> </ul>
Laitte pysähtyy ja käynnistyy useita kertoja käytön aikana.	<ul style="list-style-type: none"> <li>• Tämä on normaalia. Näin taataan optimaaliset puhdistustulokset ja energiansäästö.</li> </ul>
Ohjelma kestää liian pitkään.	<ul style="list-style-type: none"> <li>• Jos viiveellä tapahtuva käynnistyminen on asetettu, peruuta asetukset tai odota, kunnes ajanlaskenta on kulunut umpeen.</li> <li>• Lisätoimintojen käynnistäminen voi pidentää ohjelman kestoa.</li> </ul>

Ongelma- ja hälytyskoodi	Mahdollinen syy ja ratkaisu
Näytöllä näkyvä ohjelman kesto poikkeaa kulutusarvotaulukon kestopista.	<ul style="list-style-type: none"> <li>Vedenpaine ja lämpötila, virransyötön vaihtelut, lisätoiminnot sekä astioiden määrä ja lian määrä voivat aiheuttaa muutoksia ohjelman kestoksi.</li> </ul>
Jäljellä oleva aika kasvaa näytössä ja säätyy lähes ohjelman keston loppuun.	<ul style="list-style-type: none"> <li>Tämä ei ole laitevika. Laite toimii oikein.</li> </ul>
Laitteen luukussa on pieni vuoto.	<ul style="list-style-type: none"> <li>Laitetta ei ole asennettu vaakatasoon. Löysää tai kiristä säädettäviä jalakoja (jos mahdollista).</li> <li>Laitteen luukua ei ole keskitetty altaaseen. Säädä takajalkaa (jos mahdollista).</li> </ul>
Laitteen luukun sulkeminen on vaikeaa.	<ul style="list-style-type: none"> <li>Laitetta ei ole asennettu vaakatasoon. Löysää tai kiristä säädettäviä jalakoja (jos mahdollista).</li> <li>Astioiden osia on työntynyt ulos koreista.</li> </ul>
Laitteen luukku avautuu pesuohjelman aikana.	<ul style="list-style-type: none"> <li>AirDry -toiminto on käynnistynyt. Voit kytkeä toiminnon pois päältä. Katso luku "Perusasetukset".</li> </ul>
Laitteen sisältä kuuluu kolinaa tai iskuääniä.	<ul style="list-style-type: none"> <li>Astioita ei ole sijoitettu oikein koreihin. Katso lisätietoa korin täyttöä koskevasta esitteestä.</li> <li>Varmista, että suihkuvarret pääsevät kiertämään vapaasti.</li> </ul>
Laitteen virrankatkaisin laukeaa.	<ul style="list-style-type: none"> <li>Ampeeriarvo on riittämätön syöttämään virtaa kaikkiin käytössä oleviin laitteisiin samanaikaisesti. Tarkista pistokkeen ampeeriarvo ja mittarin kapasiteetti tai kytke jokin käytössä olevista laitteista pois päältä.</li> <li>Laitteen sisäisen sähköjärjestelmän vika. Ota yhteyttä valtuutettuun huoltoliikkeeseen.</li> </ul>

Tarkastettuasi laitteen, kytke se pois päältä ja sen jälkeen kytke se takaisin päälle. Jos ongelma toistuu, ota yhteys valtuutettuun huoltoliikkeeseen.

#### VAROITUS!

Älä käytä laitetta ennen kuin ongelma on saatu täysin korjatuksi. Irrota laite verkosta ja älä kytke sitä uudelleen, ennen kuin voit olla varma, että se toimii oikein.

## 11.1 Pesu- ja kuivaustulokset eivät ole tyydyttäviä

Ongelma	Mahdollinen syy ja ratkaisu
Huono pesutulos.	<ul style="list-style-type: none"> <li>Katso lisätietoa Päivittäiskäyttö, Neuvoja ja vinkkejä sekä korin täyttöä koskevasta lehtisestä.</li> <li>Käytä tehokkaampia pesuohjelmia.</li> <li>Valitse SprayZone-lisätoiminto, kun astiat ovat erittäin likaisia tai niissä on pintyneitä tahroja.</li> <li>Valitse ExtraPower-lisätoiminto valitun ohjelman pesutuloksen parantamiseksi.</li> <li>Puhdista suihkuvarret ja sihdit. Lue lisää kohdasta Huolto ja puhdistus.</li> </ul>

Ongelma	Mahdollinen syy ja ratkaisu
Huonot kuivaustulokset.	<ul style="list-style-type: none"> <li>Astiat jätetty liian pitkäksi ajaksi suljetun laitteen sisälle. Aktivoi AirDry luukun avautumisen asettamiseksi ja kuivaustuloksen parantamiseksi.</li> <li>Huuhtelukirkaste on loppunut tai sitä ei ole riittävästi. Täytä huuhtelukirkasteannostelija tai aseta sen taso korkeammaksi.</li> <li>Huuhtelukirkasteen laatu voi olla syynä.</li> <li>Käytä huuhtelukirkastetta aina, myös monitoimitablettien yhteydessä.</li> <li>Muoviset esineet voi olla tarpeen kuivata pyyhkeellä.</li> <li>Ohjelmassa ei ole kuivausvaihetta. Katso ohjelmataulukosta lisätietoja.</li> </ul>
Laseissa ja muissa astioissa on valkeita juovia tai sinertävä pinta.	<ul style="list-style-type: none"> <li>Huuhtelukirkasteen annostelu on liian runsas. Säädä tasoa alemmas.</li> <li>Pesuainetta on liian paljon.</li> </ul>
Laseissa ja muissa astioissa on tahroja ja kuivia vesipisaroihin.	<ul style="list-style-type: none"> <li>Huuhtelukirkastetta on annosteltu liian vähän. Säädä tasoa korkeammaksi.</li> <li>Huuhtelukirkasteen laatu voi olla syynä.</li> </ul>
Laitteen sisäosa on märkä.	<ul style="list-style-type: none"> <li>Kyse ei ole laiteviasta. Kosteaa ilmaa kondensoituu laitteen seiniin.</li> </ul>
Epätavallinen määrä vaahtoa pesun aikana.	<ul style="list-style-type: none"> <li>Käytä ainoastaan astianpesukoneille tarkoitettuja pesuaineita.</li> <li>Käytä muun valmistajan pesuainetta.</li> <li>Älä esihuuhtelee astioita juoksevan veden alla.</li> </ul>
Ruokailuvälineissä on ruosteen merkkejä.	<ul style="list-style-type: none"> <li>Pesuvedessä on liikaa suolaa. Katso vedenpehmentimen asetukset.</li> <li>Hopeisia ja ruostumattomasta teräksestä valmistettuja ruokailuvälineitä on sekoitettu. Älä aseta hopeisia ja ruostumattomasta teräksestä valmistettuja ruokailuvälineitä lähelle toisiaan.</li> </ul>
Annostelijassa on pesuainejäämiä ohjelman päättyessä.	<ul style="list-style-type: none"> <li>Pesuainetabletti juuttui lokeroon, eikä vesi huuhdellut sitä kokonaan pois.</li> <li>Vesi ei huuhtelee pesuainetta pois annostelijasta. Varmista, etteivät suihkuvarret ole juuttuneet kiinni tai tukossa.</li> <li>Varmista, etteivät korissa olevat astiat estä pesuaineen annostelijan avautumista.</li> </ul>
Laitteessa on hajuja.	<ul style="list-style-type: none"> <li>Katso luku Huolto ja puhdistus.</li> <li>Käynnistä Machine Care-ohjelma käyttäen astianpesukoneelle tarkoitettua kalkinpoistoaainetta.</li> </ul>
Kalkkijäämiä astioissa, altaassa ja luukun sisäosassa.	<ul style="list-style-type: none"> <li>Alhainen suolasäiliön taso, tarkista suolan merkkivalo.</li> <li>Suolalokeron korkki on löystynyt.</li> <li>Hanavesi on kovaa. Katso vedenpehmentimen asetukset.</li> <li>Käytä suolaa ja aseta vedenpehmentimen regenerointi myös yhdistelmäpesuainetabletteja käyttäessä. Katso vedenpehmentimen asetukset.</li> <li>Käynnistä Machine Care-ohjelma käyttäen astianpesukoneille tarkoitettua kalkinpoistoaainetta.</li> <li>Jos kalkkijäämiä esiintyy edelleen, puhdistu late tarkoitukseen soveltuvalla pesuaineella.</li> <li>Kokeile toista pesuainetta.</li> <li>Ota yhteyttä pesuaineen valmistajaan.</li> </ul>
Astiat ovat himmeitä, värjäytyneitä tai niissä on lohkeamia.	<ul style="list-style-type: none"> <li>Varmista, että laitteessa pestään ainoastaan konepesun kestäviä astioita.</li> <li>Täytä ja tyhjennä kori varoen. Katso lisätietoja korin täyttöä koskevasta lehtisestä.</li> <li>Aseta helposti särkyvät astiat yläkoriin.</li> <li>Kytke GlassCare-lisätoiminto päälle arkalaatuisten astioiden ja lasien hellävarais- ta käsittelyä varten.</li> </ul>

Katso muut mahdolliset syyt kohdista Ennen ensikäyttöä, Päivittäiskäyttö ja Neuvoja ja vinkkejä.

## 12. TEKNISET TIEDOT

Mitat	Leveys / korkeus / syvyys (mm)	596 / 818 - 898 / 550
Sähköliitäntä <b>1)</b>	Jännite (V)	220 - 240
	Taajuus (Hz)	50
Vedenpaine	Min. / maks. MPa (bar)	0.05 (0.5) / 1 (10)
Vedensyöttö	Kylmä vesi tai kuuma vesi (°C) <b>2)</b>	min. 5 – max. 60
Tilavuus	Astiastojen lukumäärä	13

**1)** Katso muut arvot arvokilvestä.

**2)** Jos vesi kuumennetaan vaihtoehtoisen, ympäristöystävällisemmän energian avulla (esim. aurinkopaneeleilla), käytä kuumaa vettä energiankulutuksen vähentämiseksi.

### 12.1 Linkki EU EPREL -tietokantaan

Laitteen mukana toimitetun energialuokkamerkinnän QR-koodi sisältää linkin verkkosivustolle, jossa tämä laite voidaan rekisteröidä EU EPREL -tietokantaan. Säilytä energiamerkki käyttöohjeen ja kaikkien muiden tämän laitteen mukana toimitettujen asiakirjojen kanssa.

Tuotteen suorituskykyä koskevia tietoja on saatavilla myös Energiamerkintöjen eurooppalaisesta EPREL-tuotetietokannasta käyttämällä linkkiä <https://eprel.ec.europa.eu> sekä laitteen arvokilpeen merkittyä mallin nimeä ja tuotenumeroa. Katso luku "Tuotekuvaus".

## 13. YMPÄRISTÖNSUOJELU

Kierrätä materiaalit, jotka on merkitty merkillä

 Kierrätä pakkaus laittamalla se asianmukaiseen kierrätysastiaan. Suojele ympäristöä ja ihmisten terveyttä kierrättämällä sähkö- ja elektroniikkaromut.

Älä hävitä merkillä  merkittyjä kodinkoneita kotitalousjätteen mukana. Palauta tuote paikalliseen kierrätyskeskukseen tai ota yhteyttä paikalliseen viranomaiseen.

# Välkommen till AEG! Tack för att du har valt en av våra produkter.



Få tips om användning, broschyrer, felsökning, service- och reparationsinformation:  
[www.aeg.com/support](http://www.aeg.com/support)

Med reservation för ändringar.

## INNEHÅLL

1. SÄKERHETSINFORMATION.....	25
2. SÄKERHETSINSTRUKTIONER.....	27
3. PRODUKTBEKRIVNING.....	28
4. KONTROLLPANEL.....	29
5. PROGRAMVAL.....	29
6. GRUNDINSTÄLLNINGAR.....	32
7. FÖRE FÖRSTA ANVÄNDNING.....	35
8. DAGLIG ANVÄNDNING.....	36
9. RÅD OCH TIPS.....	38
10. UNDERHÅLL OCH RENGÖRING.....	39
11. FELSÖKNING.....	42
12. TEKNISKA DATA.....	45
13. MILJÖSKYDD.....	46

## 1. ⚠ SÄKERHETSINFORMATION

Läs noga de bifogade instruktionerna före installation och användning av produkten. Tillverkaren är inte ansvarig för eventuella personskador eller andra skador som uppkommit som ett resultat av felaktig installation eller användning. Förvara alltid bruksanvisningen på en säker och tillgänglig plats för framtida bruk.

### 1.1 Säkerhet för barn och personer med funktionsnedsättning

- Denna produkt kan användas av barn från 8 års ålder och uppåt, och av personer med nedsatt fysisk, sensorisk eller mental förmåga, samt personer med bristande erfarenhet och kunskap om de övervakas eller instrueras om hur produkten används på ett säkert sätt och förstår de risker som är förknippade med användningen. Barn under 8 år eller personer med mycket omfattande och komplexa

funktionsnedsättningar ska inte vistas i närheten av produkten utan ständig uppsikt.

- Barn ska övervakas så att de inte leker med maskinen.
- Förvara rengöringsmedel utom räckhåll för barn.
- Håll barn och husdjur borta från produkten när luckan är öppen.
- Barn får inte utföra rengöring och underhåll av produkten utan uppsikt.

## **1.2 Allmän säkerhet**

- Denna maskin är endast avsedd för rengöring av hushållsartiklar och porslin.
- Denna produkt är avsedd för enskilt hushållsbruk inomhus.
- Produkten kan användas i kontor, hotellrum, gårdsgästhus och liknande boenden där sådan användning inte innebär att genomsnittlig hushållsförbrukning överskrids.
- Ändra inte produktens specifikationer
- Vattentrycket (minimum och maximum) måste vara mellan 0.05 (0.5) / 1 (10) bar (MPa).
- Följ maximalt antal 13 kuvert.
- Produktens lucka får inte lämnas i öppet läge för att undvika snubbelrisk.
- Om nätsladden är skadad måste den bytas av tillverkaren, tillverkarens auktoriserade servicecenter eller personer med motsvarande utbildning, för att undvika fara.
- **WARNING!** Knivar och andra vassa eller spetsiga redskap måste placeras i korgen med spetsarna vända nedåt eller läggas horisontellt.
- Stäng av produkten och koppla bort den från eluttaget före underhåll.
- Använd inte högtrycksvattenspray och/eller ånga för att rengöra produkten.
- Om produkten har ventilationsöppningar nedtill får dessa inte täppas igen med t.ex. en matta.

- Produkten ska anslutas till vattentillförseln med de nya medföljande slanguppsättningarna. Gamla slanguppsättningar får inte återanvändas.

## 2. SÄKERHETSINSTRUKTIONER

### 2.1 Installation

#### **VARNING!**

Endast en behörig person får installera den här produkten.

- Avlägsna allt förpackningsmaterial.
- Installera eller använd inte en skadad produkt.
- Följ installationsinstruktionerna som följer med produkten.
- Var alltid försiktig när produkten rör sig eftersom den är tung. Använd alltid skyddshandskar och täkta skor.
- Installera och använd inte produkten på en plats där temperaturen understiger 0 °C.
- Installera produkten på en säker och lämplig plats som uppfyller installationskraven.
- Av säkerhetsskäl, använd inte produkten innan den installeras i den inbyggda strukturen.
- Om möbelpanelen inte är installerad, öppna luckan försiktigt för att undvika skaderisk. Efter installationen, se till att plastskydden är fästa på plats. Om plastskydden på luckans sidor skadas eller avlägsnas kan det påverka produktens funktion och orsaka skada. Om plastskyddet är skadat, kontakta ett auktoriserat servicecenter för att byta ut det mot ett nytt.

### 2.2 Elanslutning

#### **VARNING!**

Risk för brand och elektriska stötar.

- Varning! Denna produkt är avsedd för att installeras/anslutas till en jordad anslutning i byggnaden.
- Se till att de parametrarna på märkskylten överensstämmer med elnätets elektricitet.
- Använd alltid ett korrekt installerat, stötsäkert och jordat eluttag.

- Använd inte grenuttag eller förlängningssladdar.
- Kontrollera så att du inte skadar stickkontakten och nätkabeln. Om produktens nätkabel behöver bytas måste det göras av vårt auktoriserade servicecenter.
- Anslut stickkontakten till eluttaget först vid slutet av installationen. Kontrollera att stickkontakten är åtkomlig efter installationen.
- Dra inte i anslutningssladden för att koppla bort produkten från eluttaget. Ta alltid tag i stickkontakten.

### 2.3 Vattenanslutning

#### **VARNING!**

Risk för elektrisk stöt!

- Orsaka inga skador på vattenslangarna.
- Före anslutning till nya slangar, slangar som inte använts under en längre tid, där reparationsarbete har utförts eller om nya enheter har monterats (vattenmätare, etc.), ska vattnet rinna en stund tills det är rent och klart.
- Kontrollera att det inte finns några synliga vattenläckor under och efter första användningen av maskinen.
- Om inloppsslangen är skadad, stäng omedelbart vattenkranen och dra ut stickkontakten ur vägguttaget. Kontakta det auktoriserade servicecentret för byte av inloppsslang.
- Utan elektricitet är vattenskyddssystemet inte aktivt. Då finns det risk för översvämning.
- Inloppsslangen har en säkerhetsventil och en hylsa med en inre nätkabel.

### 2.4 Användning

- Placera inte brandfarliga produkter eller föremål som är våta med brandfarliga

produkter i, i närheten av eller på produkten.

- Diskmedel är farligt. Följ säkerhetsanvisningarna på diskmedelsförpackningen.
- Drink och lek inte med vattnet i produkten.
- Ta inte ur disken ur produkten förrän diskprogrammet är klart. Visst diskmedel kan stanna kvar på disken.
- Lägg inte föremål på eller låt maskinens lucka utsättas för tryck när den är öppen.
- Produkten kan avge het ånga om du öppnar luckan medan ett program pågår.

## 2.5 Service

- Kontakta ett auktoriserat servicecenter för reparation av produkten. Använd endast originalreservdelar.
- Observera att reparationer som utförs själv eller på ett icke fackmannamässigt sätt kan få säkerhetsmässiga konsekvenser och kan upphäva garantin.
- Följande reservdelar är tillgängliga i minst 7 år efter att modellen har utgått: motor, cirkulations- och tömningspump, värmare och värmelement, inklusive värmepumpar, rör och relaterad utrustning, inklusive slangar, ventiler, filter och aquastop, konstruktions- och inredningsdetaljer relaterade till luckmontage, tryckta kretskort, elektroniska displayer, tryckbrytare, termostater och givare, programvara och firmware inklusive

- återställningsprogramvara. Följande reservdelar är tillgängliga i minst 10 år efter att modellen har utgått: luckgångjärn och tätningar, andra tätningar, spolarmar, tömningsfilter, inre ställ och plastkomponenter som korgar och lock. Det kan hända att de finns tillgängliga under längre tid i ditt land. För ytterligare information, besök vår webbplats.
- Observera att vissa av dessa reservdelar endast är tillgängliga för professionella reparatörer och att inte alla reservdelar är relevanta för alla modeller.
  - När det gäller lampan/lamporna i denna produkt och reservlampor som säljs separat: Dessa lampor är avsedda att tåla extrema fysiska förhållanden i hushållsapparater, såsom temperatur, vibration, fuktighet eller är avsedda att signalera information om produktens driftsstatus. De är inte avsedda att användas i andra produkter eller som rumsbelysning i hemmet.

## 2.6 Avfallshantering

### **WARNING!**

Risk för kvävning eller skador.

- Koppla loss produkten från eluttaget.
- Klipp av strömkabeln och kassera den.
- Ta bort lucklåset för att hindra att barn eller djur stängs in i produkten.

## 3. PRODUKTBESKRIVNING

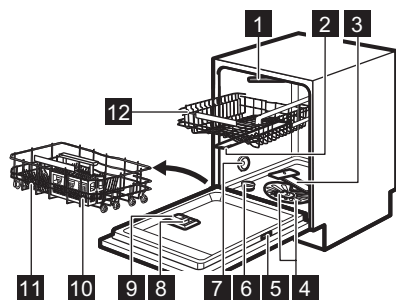

- 1** Takspolarm
- 2** Övre spolarm

- 3** Nedre spolarm
- 4** Filter
- 5** Produktdekal
- 6** Saltbehållare
- 7** Luftventil
- 8** Spolglansbehållare
- 9** Diskmedelsfack
- 10** Bestickkorg
- 11** Nedre korg
- 12** Övre korg

### 3.1 Beam-on-Floor

Beam-on-Floor är en lampa som visas på golvet under produktens lucka. Den är släckt när produkten är avstängd.

- En röd lampa tänds när programmet startar. Den är tänd så länge programmet varar.

- En grön lampa tänds när programmet är klart.
- Om produkten drabbas av ett fel blinkar den röda lampan.

## 4. KONTROLLPANEL

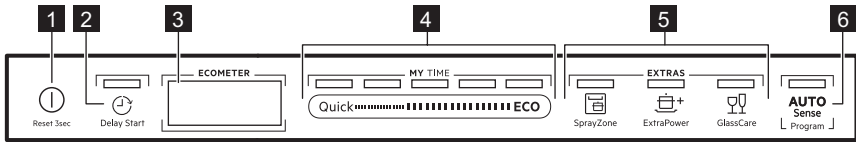

- 1 På/Av-knapp och återställningsknapp
- 2 Fördröjd start-knapp
- 3 Display
- 4 MY TIME programvalsält
- 5 Tillvalsknappar (EXTRAS)
- 6 AUTO Sense-programknapp

fler staplar som lyser, desto lägre förbrukning. ECO indikerar det mest miljövänliga programvalet för normalt smutsad disk.



### 4.1 ECOMETER

ECOMETER indikerar hur programvalet påverkar energi- och vattenförbrukning. Ju

### 4.2 Indikatorer på displayen

Indikator	Beskrivning
	Spolglansindikator. Den lyser när spolglans behöver fyllas på. Se Före första användning
	Saltindikator. Den lyser när saltbehållaren behöver fyllas på. Se Före första användning
	Machine Care-indikator. Den lyser när maskinen behöver rengöras inuti med Machine Care-programmet. Se Underhåll och rengöring
	Indikator för torkfas. Den lyser när ett program med en torkfas har valts. Den blinkar när torkfasen pågår. Se Programval

## 5. PROGRAMVAL

### 5.1 MY TIME

Välj ett lämpligt program baserat på dess programtid.

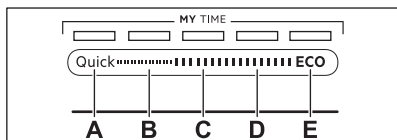

- A. Quick** är det kortaste programmet (**30min**) och lämpar sig för att diska nyligen använd och lätt smutsad disk.
- B. 1h** är ett program som lämpar sig för att diska nyligen använd och lätt intorkad disk.
- C. 1h 30min** är ett program som lämpar sig för diskning och torkning av normalt smutsad disk.
- D. 2h 40min** är ett program som lämpar sig för diskning och torkning av mycket smutsig disk.
- E. ECO** är det längsta programmet och det ger den mest effektiva vatten- och energiförbrukningen för normalt smutsat porslin och bestick. <sup>1)</sup>

## 5.2 AUTO Sense

Med det här programmet känner diskmaskinen av smutsgraden och

## 5.4 Programöversikt

Program	Diskmaskins-laddning	Smutsgrad	Programfaser	EXTRAS
Quick	Porslin, bestick	Färsk	<ul style="list-style-type: none"> <li>Diskning 50 °C</li> <li>Mellanliggande sköljning</li> <li>Sista sköljning 50 °C</li> <li>AirDry <sup>1)</sup></li> </ul>	<ul style="list-style-type: none"> <li>ExtraPower</li> <li>GlassCare</li> <li>SprayZone</li> </ul>
1h	Porslin, bestick	Nyligen lätt intorkad smuts	<ul style="list-style-type: none"> <li>Diskning 60 °C</li> <li>Mellanliggande sköljning</li> <li>Sista sköljning 55 °C</li> <li>AirDry <sup>1)</sup></li> </ul>	<ul style="list-style-type: none"> <li>ExtraPower</li> <li>GlassCare</li> <li>SprayZone</li> </ul>
1h 30min	Porslin, bestick, kastruller, pannor	Normalt lätt intorkad smuts	<ul style="list-style-type: none"> <li>Diskning 60 °C</li> <li>Mellanliggande sköljning</li> <li>Sista sköljning 55 °C</li> <li>Torkning</li> <li>AirDry <sup>1)</sup></li> </ul>	<ul style="list-style-type: none"> <li>ExtraPower</li> <li>GlassCare</li> <li>SprayZone</li> </ul>

diskmängden. Det väljer automatiskt temperatur, vattenmängd och programtid.

## 5.3 EXTRAS

Justera programvalet efter behov genom att aktivera EXTRAS.

SprayZone förbättrar diskresultatet genom att öka vattentrycket och -temperaturen, men också programtiden. Det lämpar sig för smutsig disk, t.ex. kastruller, pannor och grytor. Tillvalet fungerar inom det angivna området i den nedre korgen. Säkerställ att disk som placeras i området inte blockerar den övre spolarmen.

ExtraPower förbättrar diskresultatet för valt program. Tillvalet ökar temperaturen och programtiden.

GlassCare förhindrar att ömtåliga föremål, särskilt glas, skadas. Tillvalet undviker snabba temperaturändringar i valt program och sänker temperaturen till 45 °C.

<sup>1)</sup> Detta är standardprogrammet för testinstitut. Det här programmet används för att bedöma överensstämmelse med förordningen om ekodesign (EU) 2019/2022.

Program	Diskmaskins-laddning	Smutsgrad	Programfaser	EXTRAS
2h 40min	Porslin, bestick, kastruller, panner	Normalt till hårt intorkad smuts	<ul style="list-style-type: none"> <li>Fördisk</li> <li>Diskning 60 °C</li> <li>Mellanliggande sköljning</li> <li>Sista sköljning 55 °C</li> <li>Torkning</li> <li>AirDry <b>1)</b></li> </ul>	<ul style="list-style-type: none"> <li>ExtraPower</li> <li>GlassCare</li> <li>SprayZone</li> </ul>
ECO	Porslin, bestick, kastruller, panner	Normalt lätt intorkad smuts	<ul style="list-style-type: none"> <li>Fördisk</li> <li>Diskning 50 °C</li> <li>Mellanliggande sköljning</li> <li>Sista sköljning 55 °C</li> <li>Torkning</li> <li>AirDry <b>1)</b></li> </ul>	<ul style="list-style-type: none"> <li>ExtraPower</li> <li>GlassCare</li> <li>SprayZone</li> </ul>
AUTO Sense	Porslin, bestick, kastruller, panner	Alla	<ul style="list-style-type: none"> <li>Fördisk</li> <li>Diskning 50 - 60 °C</li> <li>Mellanliggande sköljning</li> <li>Sista sköljning 55 °C</li> <li>Torkning</li> <li>AirDry <b>1)</b></li> </ul>	Ingen uppgift
Machine Care	Rengöring av produktens insida. Se Underhåll och rengöring		<ul style="list-style-type: none"> <li>Rengöring 70 °C</li> <li>Mellanliggande sköljning</li> <li>Sista sköljning</li> <li>AirDry <b>1)</b></li> </ul>	Ingen uppgift

**1)** Automatisk lucköppning under torkfasen. Se Grundinställningar

## Förbrukningsvärden

Program <b>1)2)</b>	Vatten (l)	Energi (kWh)	Koktid (min)
Quick	7.9	0.530	30
1h	11.8	1.020	60
1h 30min	10.9	1.040	90
2h 40min	10.6	1.040	160
ECO	10.5	0.835	240
AUTO Sense	10.7	1.040	170
Machine Care	9.3	0.520	60

**1)** Vattnets tryck och temperatur, spänningsvariationer i nätanslutningen, funktioner och mängden disk kan påverka värdena.

**2)** Värden för andra program än ECO är endast indikativa.

## Information för testinstitut

För att få den information som krävs för test av prestanda (t.ex. enligt: EN60436 ), skicka ett e-postmeddelande till:

[info.test@dishwasher-production.com](mailto:info.test@dishwasher-production.com)

Uppge produktnumret (PNC) från typskylten i er begäran.

För övriga frågor angående diskmaskinen, se serviceboken som medföljer produkten.

## 6. GRUNDINSTÄLLNINGAR

Du kan konfigurera maskinen genom att ändra normalinställningarna efter dina behov. Du kan också visa antalet slutförda cykler och återställa fabriksinställningarna.

Nummer	Inställning	Värden	Beskrivning <sup>1)</sup>
1	Vattenhårdhet	1L - 10L (standard: 5L)	Ställ in nivån på vattenavhärningsmedlet efter vattnets hårdhet där du bor.
2	Spolglansnivå	0A - 6A (standard: 4A)	Justera spolglansnivån enligt nödvändig dosering.
3	Sluttjud	On Off (förinställt)	Aktivera eller avaktivera ljudsignalen som indikerar att programmet är klart.
4	Aut. lucköppn.	On (förinställt) Off	Aktivera eller avaktivera AirDry.
5	Knappljud	On (förinställt) Off	Aktivera eller avaktivera ljudet som hörs när du trycker på knapparna.

<sup>1)</sup> Läs mer i informationen som finns i det här kapitlet.

Du kan ändra normalinställningarna i inställningsläget.

När maskinen är i inställningsläge representerar fälten för ECOMETER möjliga inställningar. För varje inställning blinkar ett fält för ECOMETER.

Ordningen för normalinställningarna som visas i tabellen är också ordningen för inställningarna i ECOMETER:

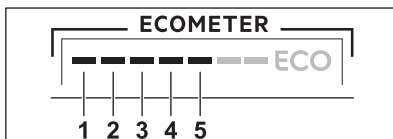

### 6.1 Inställningsläge

Hur man navigerar i inställningsläget

Man kan navigera i inställningsläget med hjälp av MY TIME markeringfältet.

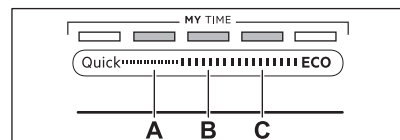

**A. Föregående-knapp**

**B. OK-knapp**

**C. Nästa-knapp**

Använd **Föregående** och **Nästa** för att hoppa mellan normalinställningar och ändra deras värden.

Använd **OK** för att ange vald inställning och bekräfta ändring av värdet.

### Öppna inställningsläge

Du kan gå in i inställningsläge innan du startar ett program. Du kan däremot inte gå in i inställningsläge när ett program är igång.

Tryck på **Quick** och **ECO** samtidigt i minst 3 sekunder för att öppna inställningsläge.

Lamporna för **Föregående**, **OK** och **Nästa** lyser.

## Ändra en inställning

Kontrollera att produkten är i inställningsläge.

1. Använd **Föregående** eller **Nästa** för att välja fältet ECOMETER för önskad inställning.
  - Fältet för ECOMETER för vald inställning blinkar.
  - På displayen visas det aktuella inställningsvärdet.
2. Tryck på **OK** för att aktivera inställningen.
  - Fältet för ECOMETER för vald inställning lyser. De andra fälten är släckta.
  - Aktuellt inställningsvärde blinkar.
3. Tryck på **Föregående** eller **Nästa** för att ändra värdet.
4. Tryck på **OK** för att bekräfta inställningen.
  - Den nya inställningen har sparats.
  - Produkten återgår till normalinställningslistan.
5. Tryck och håll nere **Quick** och **ECO** samtidigt i 3 sekunder för att lämna inställningsläget.

Produkten återgår då till programvalsläge. De sparade inställningarna gäller tills du ändrar dem igen.

## 6.2 Fabriksåterställning

Fabriksåterställning återställer fabriksinställningarna. Den återställer inte programräknaren. Kontrollera att produkten är i inställningsläge före återställning.

Håll inne **Föregående** och **Nästa** i 5 sekunder.

Displayerna visar \_\_\_ i cirka 5 sekunder.

## Vattenhårdhet

Tyska värden (°dH)	Franska värden (°fH)	mmol/l	mg/l (ppm)	Clarke-värden	Vattenavhårdarens nivå
47 - 50	84 - 90	8.4 - 9.0	835 - 904	58 - 63	10
43 - 46	76 - 83	7.6 - 8.3	755 - 834	53 - 57	9
37 - 42	65 - 75	6.5 - 7.5	645 - 754	46 - 52	8
29 - 36	51 - 64	5.1 - 6.4	505 - 644	36 - 45	7

Produkten återgår då till programvalsläget.

## 6.3 Cykelräknare

Du kan se antalet avslutade diskprogram i programräknaren.

1. Tryck på och håll ned på/av-knappen tills diskmaskinen aktiveras.
2. Tryck och håll in **Föregående** och **Nästa** i 5 sekunder.

Displayerna visar **uC** och sedan antalet cykler.

Tryck på valfri knapp för att avsluta cykelräknaren.



Efter att ha nått 65535 startar cykelräknaren om.

## 6.4 Vattenavhårdare

Vattenavhårdaren avlägsnar mineraler från vattnet, som normalt skulle ha skadlig inverkan på diskresultatet och på maskinen.

Ju mer mineraler vattnet innehåller, desto hårdare är vattnet. Vattenhårdhet mäts i skalor.

Vattenavhårdaren ska ställas in efter hur hårt vattnet är i området där du bor. Din lokala myndighet kan ge dig råd om vattnets hårdhet där du bor.

Oavsett vilken typ av diskmedel som används, välj rätt vattenhårdhetsnivå för att säkerställa ett bra resultat och hålla saltpåfyllningsindikatorn aktiv.



Multitabletter med salt är inte tillräckligt effektiva för att mjuka upp hårt vatten.

Tyska värden (°dH)	Franska värden (°fH)	mmol/l	mg/l (ppm)	Clarkevärden	Vattenavhårdarens nivå
23 - 28	40 - 50	4.0 - 5.0	395 - 504	28 - 35	6
19 - 22	33 - 39	3.3 - 3.9	325 - 394	23 - 27	5 <b>1)</b>
15 - 18	26 - 32	2.6 - 3.2	255 - 324	18 - 22	4
11 - 14	19 - 25	1.9 - 2.5	185 - 254	13 - 17	3
4 - 10	7 - 18	0.7 - 1.8	70 - 184	5 - 12	2
<4	<7	<0.7	<70	< 5	1 <b>2)</b>

1) Fabriksinställning.

2) Använd inte salt på denna nivå.

Vattenavhårdaren genomgår en automatisk regenereringsprocess. **2)**

## 6.5 Spolglansnivå

Genom att använda spolglans kan disken torkas utan att det blir ränder eller fläckar. Det släpps automatiskt ut under den heta sköljfasen. Man kan ställa in den mängd spolglans som ska släppas ut.

När spolglansfacket är tomt lyser indikatorn så att du ska fylla på. Om torkningsresultatet är tillfredsställande endast med multitabletter, kan du inaktivera indikatorn för påfyllning av spolglans. För bästa torkningsresultat är det dock alltid bäst att använda spolglans och att spolglansindikatorn alltid är aktiverad.

För att inaktivera spolglansdispensern och indikatorn, ställ in spolglansnivån till 0A.

## 6.6 Slutljud

Du kan aktivera en ljudsignal som ska höras när programmet är klart.



Ljudsignaler låter också när ett fel uppstår i produkten. Det går inte att stänga av dessa ljudsignaler.

## 6.7 AirDry

AirDry ger bättre torkresultat. Under torkningsfasen öppnas luckan automatiskt och lämnas på glänt.

AirDry aktiveras automatiskt med alla program.

Hur länge torkningen pågår och luckan är öppen varierar beroende på det valda programmet och tillvalen.

2) För rätt vattenavhårdning måste hartset på vattenavhårdningsanordningen regenereras regelbundet. Den här processen är automatisk och en del av diskmaskinens normala drift. Den inträffar när den föreskrivna mängden vatten har använts sedan föregående regenereringsprocess. Mängden vatten beror på vattenavhårdarens nivå: nivå 1 – 250 l, nivå 2 – 100 l, nivå 3 – 62 l, nivå 4 – 47 l, nivå 5 – 25 l, nivå 6 – 17 l, nivå 7 – 10 l, nivå 8 – 5 l, nivå 9 – 3 l, nivå 10 – 3 l. En regenereringsprocess initieras mellan slutsköljningen och programmets slut. Om hög vattenavhårdning har ställts in, kan det förekomma även i mitten av programmet, före sköljningen (två gånger under ett program). Regenereringsinitiering har ingen inverkan på programtiden, såvida den inte sker i mitten eller i slutet av ett program med en kort torkfas. I sådana fall förlänger regenereringen den totala programtiden med 5 minuter. Därefter kan sköljningen av vattenavhårdaren som varar i 5 minuter börja i samma program eller i början av nästa program. Denna aktivitet ökar programmets totala vattenförbrukning med 4 l och programmets totala energiförbrukning med 2 Wh. Sköljningen av mjukmedlet avslutas med en fullständig sköljning. Varje utförd vattenavhårdningssköljning (möjligtvis fler än en i samma cykel) kan förlänga programtiden med 5 minuter när det inträffar någon gång i början eller i mitten av ett program. Alla förbrukningsvärden som nämns i detta avsnitt bestäms i enlighet med den för närvarande gällande standarden under laboratorieförhållanden med vattenhårdhet 2,5 mmol/L (vattenavhårdare: nivå 3) enligt förordningen: kommissionens förordning (EU) 2019/2022. Vattnets temperatur, tryck samt strömförsörjningsvariationer kan påverka värdena.

När AirDry öppnar luckan visar displayen återstående tid av programmet.

#### **⚠ FÖRSIKTIGHETSÅTGÄRDER!**

Försök att inte stänga luckan inom 2 minuter efter att den har öppnats automatiskt. Det kan skada maskinen.

#### **⚠ FÖRSIKTIGHETSÅTGÄRDER!**

Om barn kan komma åt produkten är det lämpligt att avaktivera AirDry. Den automatiska öppningen av luckan kan utgöra en skaderisk.



När AirDry öppnar luckan kan det hända att Beam-on-Floor inte visas fullständigt. Titta på kontrollpanelen för att se om programmet är klart.

## 6.8 Knappljud

Knapparna på kontrollpanelen avger ett ljud när du trycker på dem. Du kan stänga av det ljudet.

## 7. FÖRE FÖRSTA ANVÄNDNING

1. Ställ in nivån på vattenavhårdaren efter vattentillförselns hårdhet.
2. Fyll på saltbehållaren.
3. Fyll på spolglansfacket.
4. Öppna vattenkranen.
5. Starta programmet Quick för att ta bort eventuella rester från tillverkningsprocessen. Använd inte diskmedel och ladda inte korgarna med disk.

Efter att programmet har startat laddar maskinen hartset i vattenavhårdaren i upp till 5 minuter. Diskfasen startar bara när den här proceduren är klar. Proceduren upprepas periodvis.

### 7.1 Saltbehållaren

#### **⚠ FÖRSIKTIGHETSÅTGÄRDER!**

Använd endast regenereringssalt till diskmaskiner. Använd inte kökssalt.

Saltet används för att ladda hartset i vattenavhårdare och ge goda diskresultat vid daglig användning.

### FÖRSTA ANVÄNDNING Fylla på saltbehållaren

1. Vrid saltbehållarens lock moturs och ta bort det.
2. Häll 1 liter vatten i saltbehållaren (endast första gången).

3. Fyll saltbehållaren med diskmedelssalt (tills den är full).

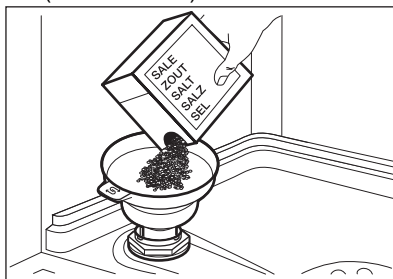

4. Skaka försiktigt på tratten i handtaget för att få ut de sista kornen.
5. Ta bort saltet runt saltbehållarens öppning.

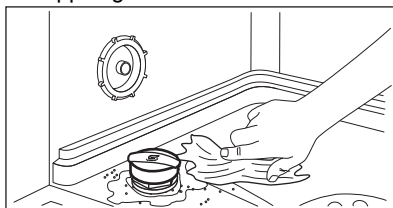

6. Vrid locket medurs för att stänga saltbehållaren.

#### **⚠ FÖRSIKTIGHETSÅTGÄRDER!**

Vatten och avhårdningssalt kan rinna ut från saltbehållaren när du fyller på den. För att förhindra korrosion, fyll på saltbehållaren och starta sedan omedelbart en fullständig diskcykel med maskindiskmedel.

## 7.2 Fylla på spolglansdoseringen

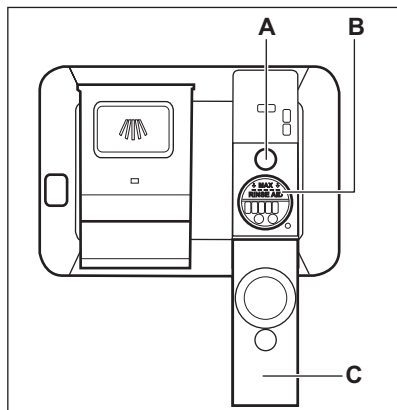

### ⚠ FÖRSIKTIGHETSÅTGÄRDER!

Facket (B) är endast avsett för spolglans. Fyll inte på med diskmedel.

### ⚠ FÖRSIKTIGHETSÅTGÄRDER!

Använd endast spolglans som är särskilt avsett för diskmaskiner.

1. Öppna locket (C).
2. Fyll på dispensern (B) tills spolglansmedlet når markeringen "MAX".
3. Torka upp eventuellt utspilld spolglans med en absorberande trasa för att förhindra överdriven skumbildning.
4. Stäng locket. Kontrollera att locket låses i rätt position.



Fyll på spolglansfacket när indikatorn (A) är genomskinlig.

## 8. DAGLIG ANVÄNDNING

1. Öppna vattenkranen.
2. Tryck och håll nere  tills produkten är aktiverad.
3. Fyll saltbehållaren om den är tom.
4. Fyll spolglansbehållaren om den är tom.
5. Fyll korgarna med disk.
6. Tillsätt diskmedel.
7. Välj och starta ett program.
8. Stäng av vattenkranen när programmet är klart.

### 8.1 Använda diskmedel

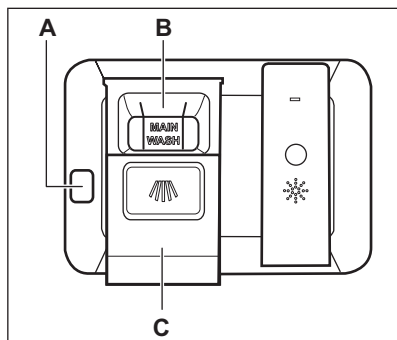

### ⚠ FÖRSIKTIGHETSÅTGÄRDER!

Använd bara diskmedel som är särskilt avsett för diskmaskiner.

1. Tryck på spärrknappen (A) för att öppna locket (C).
2. Häll tvättmedlet (gel, pulver eller tabletter) i facket (B).
3. Om diskprogrammet har en fördiskfas, lägg en liten mängd diskmedel på insidan av diskmaskinens dörr.
4. Stäng locket. Kontrollera att locket låses i rätt position.



För information om tvättmedelsdosering, se tillverkarens anvisningar på produktens förpackning. Vanligtvis räcker 20–25 ml tvättmedelsgel för att diska normalt smutsad disk.



De övre ändarna av de två vertikala ribborna i facket (B) indikerar maximal nivå för påfyllning av gel i spolglansfacket (max. 30 ml).

## 8.2 Hur man väljer och startar ett program med MY TIME markeringsfält

1. Glid med ditt finger över MY TIME markeringsfältet för att välja ett lämpligt program.
  - Lampan för valt program lyser.
  - ECOMETER indikerar nivån av vatten- och energiförbrukning.
  - Displayen visar programmets längd.
2. Aktivera tillgänglig EXTRAS om så önskas.
3. Stäng luckan för att starta programmet.

## 8.3 Aktivera EXTRAS

Tillval måste aktiveras varje gång innan du startar ett program. Det går inte att aktivera eller inaktivera alternativ medan ett program körs. Alla alternativ kan inte väljas samtidigt.

1. Välj ett program med hjälp av markeringsfältet MY TIME.
2. Tryck på knappen för det alternativ du vill aktivera.
  - Lampan för vald knapp lyser.
  - ECOMETER och programmets varaktighet uppdateras.



Aktivering av tillval ökar ofta vatten- och energiförbrukningen och även programtiden.

## 8.4 Hur man startar AUTO Sense-programmet

1. Tryck på: **AUTO**  
Sense
  - Lampan för vald knapp lyser.
  - Displayen visar programmets maximala varaktighet.
2. Stäng luckan för att starta programmet. Maskinen känner av vilken typ av disk det är och justerar till ett lämpligt diskprogram. Under programmets gång känner sensorerna

av flera gånger och den initiala programlängden kan minska.

## 8.5 Fördröja starten av ett program

1. Välj ett program.
2. Tryck upprepade gånger tills displayen visar önskad tidsfördröjning (från 1 till 24 timmar).  
Lampan för vald knapp lyser.
3. Stäng luckan för att starta nedräkningen. Under nedräkningen kan du inte ändra fördröjningstiden eller programvalet.  
När nedräkningen är klar startar programmet.

## 8.6 Avbryta den fördröjda starten medan nedräkningen pågår

Tryck och håll intryckt i 3 sekunder. Produkten återgår då till programvalsläge.



Om du avbryter en fördröjd start måste du välja programmet igen.

## 8.7 Avbryta ett pågående program

Tryck och håll intryckt i 3 sekunder. Produkten återgår då till programvalsläge.



Kontrollera att det finns diskmedel i diskmedelsfacket innan du startar ett nytt program.

## 8.8 Öppna luckan medan maskinen körs

Om luckan öppnas medan ett program pågår, görs en paus i tvättprogrammet. Displayen visar programmets återstående varaktighet. När du har stängt luckan fortsätter tvättprogrammet från den punkt där det avbröts.

Om du öppnar luckan under nedräkning av fördröjd start, pausas nedräkningen. På displayen visas status för den aktuella nedräkningen. När du har stängt luckan återupptas nedräkningen.



Om luckan öppnas medan maskinen är igång kan det påverka energiförbrukningen och programmets varaktighet.



Om luckan är öppen längre än 30 sekunder under torkfasen avslutas det pågående programmet. Detta händer inte om luckan öppnas med AirDry-funktionen.

## 8.9 Auto Off-funktion

Denna funktion sparar energi genom att stänga av produkten när den inte används.

Funktionen sätts på automatiskt:

- När programmet är klart.
- Efter 5 minuter om programmet inte har startat.

## 8.10 Programavslut

När programmet har avslutats visar diplayen **0:00**.

Auto Off-funktionen stänger av maskinen automatiskt.

Alla knappar är inaktiva utom på/av-knappen.

# 9. RÅD OCH TIPS

## 9.1 Allmänt

Följ tipsen nedan för optimal rengöring och torkning vid daglig användning och även för att skydda miljön.

- Diska i diskmaskinen enligt instruktionerna i användarmanualen förbrukar vanligtvis mindre vatten och energi än att diska för hand.
- Se till att diskmaskinen körs full för att spara vatten och energi. För bästa rengöringsresultat ska disken placeras i korgarna enligt instruktioner i användarmanualen utan att korgarna överbelastas.
- Skölj inte tallrikarna för hand i förväg. Det ökar vatten- och energiförbrukningen. Välj ett program med fördisk om så behövs.
- Ta bort större rester av mat från disken och töm koppar och glas innan du stoppar in dem i maskinen.
- Blötlägg eller skölj kokkärl där maten har fastnat eller bränt vid innan du stoppar in dem i maskinen.
- Se till att föremålen i korgarna inte vidrör eller står på varandra. Bara då kan vattnet helt komma åt och diska all disk.
- Du kan använda maskindiskmedel, spolglans och salt separat eller så kan du använda multitabletter (t.ex. "Allt i 1"). Följ instruktionerna på förpackningen.

- Välj ett program enligt typen av disk och hur smutsig den är. ECO erbjuder den mest effektiva användningen av vatten och energiförbrukning.
- För att förhindra uppbyggnaden av kalk inuti maskinen:
  - Fyll på saltbehållaren vid behov.
  - Använd rekommenderad dos vad gäller diskmedel och spolglans.
  - Kontrollera att den aktuella nivån på vattenavhårdare överensstämmer med vattnets hårdhet.
  - Följ instruktionerna i kapitlet "**Skötsel och rengöring**".

## 9.2 Använda salt, spolglans och diskmedel

- Använd endast salt, spolglans och diskmedel avsett för diskmaskin. Andra sorters produkter kan skada maskinen.
- I områden med hårt vatten och mycket hårt vatten rekommenderar vi att man använder vanligt diskmedel (pulver, gel, tabletter utan ytterligare funktioner), spolglans och salt separat för optimal diskning och torkning.
- Diskmedelstabletter löses inte upp helt vid korta program. För att undvika diskmedelsrester på porslinet rekommenderar vi att du använder tabletter för långa program.

- Använd alltid rätt mängd diskmedel. Otillräcklig dosering av diskmedel kan leda till dåligt resultat och fläckar från hårt vatten på disken. Användning av för mycket diskmedel med mjukt eller avhärdat vatten resulterar i diskmedelrester på disken. Justera mängden diskmedel baserat på vattnets hårdhet. Se tillverkarens anvisningar på diskmedelsförpackningen.
- Använd alltid rätt mängd diskmedel. Otillräcklig dosering av spolglans gör att torkresultatet blir mindre bra. Användning av för mycket spolglans ger blåaktiga ränder på disken.
- Se till att nivån på vattenavhärningen är korrekt. Om nivån är för hög kan den ökade mängden salt i vattnet resultera i rost på besticken.

### 9.3 Vad du ska göra om du vill sluta använda multitabletter

Innan du börjar använda separat diskmedel, salt och spolglans ska du göra följande:

1. Ställ in vattenavhärnarens högsta nivå.
2. Kontrollera att saltbehållaren och spolglansbehållaren är fulla.
3. Starta Quick-programmet. Använd inte diskmedel och ladda inte korgarna med disk.
4. När programmet är klart, ställ in avhärnaren efter vattenhårdheten där du bor.
5. Justera den utsläppta mängden spolglans.

### 9.4 Innan ett program startas

Innan du startar ett valt program måste du se till att:

- Filtren är rengjorda och korrekt monterade.

- Saltbehållarens lock sluter tätt.
- Spolarmarna är inte igensatta.
- Det finns salt och spolglans (såvida du inte använder multitabletter).
- Disken är korrekt placerad i korgarna.
- Programmet är lämpligt för typen av disk och smutsgraden.
- Rätt mängd diskmedel används.

### 9.5 Ladda korgarna

- Använd alltid hela utrymmet i korgarna.
- Diska endast föremål som tål maskindisk.
- Föremål gjorda av trä, horn, aluminium, tenn och koppar ska inte diskas i maskinen eftersom de kan spricka, vridas, bli missfärgade eller nötas.
- Placera inte föremål i maskinen som kan absorbera vatten (svampar, disktrasor).
- Placera ihåliga föremål (till exempel koppar, glas och kokkärl) med öppningen nedåt.
- Se till att glas inte vidrör andra glas.
- Lägg lätta föremål i den övre korgen. Se till att föremålen inte kan flytta på sig.
- Lägg bestick och små föremål i bestickkorgen.
- Flytta den övre korgen uppåt för att större föremål ska få plats i den nedre korgen.
- Se till att spolarmarna kan röra sig fritt innan du startar ett program.

### 9.6 Plocka ut disken ur korgarna

1. Låt disken kallna innan den plockas ut ur produkten. Varm disk kan lätt skadas.
2. Plocka först ut diskgodis från den nedre korgen, sedan från den övre.



När programmet är klart kan det fortfarande finnas vatten inuti maskinen.

## 10. UNDERHÅLL OCH RENGÖRING

### VARNING!

Innan något underhåll utförs förutom att köra programmet Machine Care, stäng av produkten och koppla bort den från eluttaget.



Smutsiga filter och igensatta spolarmar försämrar diskresultaten. Kontrollera regelbundet och rengör dem vid behov.

## 10.1 Machine Care

Machine Care är ett program avsett att rengöra maskinens insida med optimala resultat. Det tar bort kalk och fett.

När maskinen känner av att rengöring behövs lyser indikatorn . Starta Machine Care-programmet för att rengöra maskinens insida.

### Så här startar du Machine Care-programmet

Rengör filtren och spolarmarna innan du startar -programmet.

1. Använd ett avkalkningsmedel avsett för diskmaskiner. Följ instruktionerna på förpackningen. Stoppa inte in någon disk i korgarna.
2. Tryck och håll in  och **AUTO** Sense samtidigt i cirka 3 sekunder.

Indikatorerna  och  blinkar. Displayen visar programmets längd.

3. Stäng luckan för att starta programmet.

När programmet är klart är inaktiveras -indikatorn.

## 10.2 Invändig rengöring

- Rengör produktens insida med en mjuk, fuktig trasa.
- Använd inte produkter med slipeffekt, skursvampar, vassa verktyg, starka kemikalier, avfettningsmedel eller lösningsmedel.
- Torka av luckan, inklusive gummipackningen, en gång i veckan.
- För att behålla din produkts prestanda ska ett rengöringsmedel som är utformat speciellt för diskmaskiner användas minst en gång varannan månad. Följ noga anvisningarna på förpackningen till produkten.
- För optimalt rengöringsresultat, starta Machine Care-programmet.

## 10.3 Ta bort främmande föremål

Kontrollera filtren och bottensilen efter varje användning av diskmaskinen. Främmande föremål (exempelvis av glas, plast, ben eller tandpetare) minskar rengöringseffekten och kan skada tömningspumpen.

### FÖRSIKTIGHETSÅTGÄRDER!

Kontakta ett auktoriserat servicecenter om du inte kan ta bort främmande föremål.

1. Ta isär filtersystemet enligt beskrivning i detta kapitel.
2. Ta bort alla främmande föremål manuellt.
3. Sätt tillbaka filtren enligt beskrivning i detta kapitel.

## 10.4 Utvärdig rengöring

- Rengör produkten med en fuktig, mjuk trasa.
- Använd bara neutrala rengöringsmedel.
- Använd inte produkter med slipeffekt, skursvampar eller lösningsmedel.

## 10.5 Rengöring av filtren

Filtersystemet består av 3 delar.

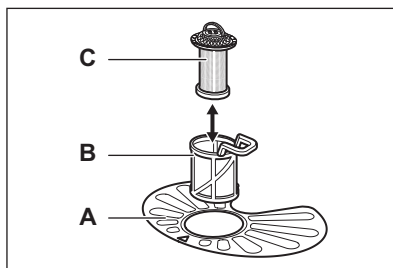

1. Vrid filtret (B) moturs och ta bort det.

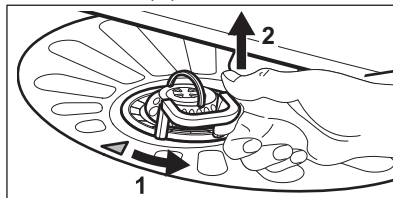

2. Ta ut filtret (C) ur filtret (B).
3. Ta bort det platta filtret (A).
4. Tvätta filtren.

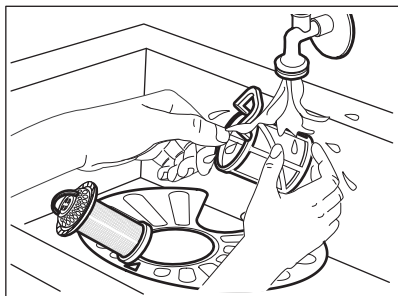

5. Säkerställ att det inte finns några mat- eller smutsrester i eller runt kanten på sumpen.
6. Sätt tillbaka det platta filtret (A). Säkerställ att det är korrekt placerat under de 2 guiderna.

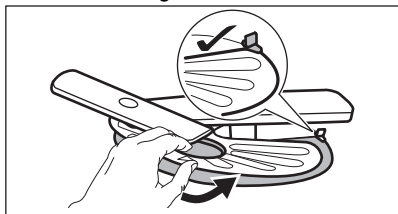

7. Sätt tillbaka filtren (B) och (C).
8. Sätt tillbaka filtret (B) i det platta filtret (A). Vrid medurs tills det låses.

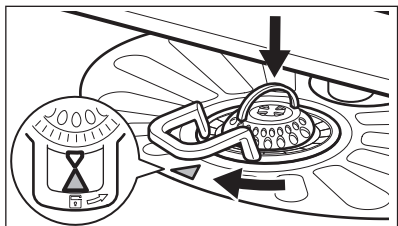

#### **⚠ FÖRSIKTIGHETSÅTGÄRDER!**

En felaktig placering av filtren kan ge dåliga diskresultat och orsaka skada på produkten.

### 10.6 Rengöring av den nedre spolarmen

1. Dra den nedre spolarmen uppåt för att ta bort den.

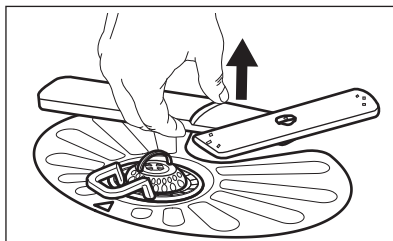

2. Tvätta spolarmen under rinnande vatten. Använd ett smalt spetsigt föremål, t.ex. en tandpetare, för att avlägsna smuts från hålen. Spola vatten genom hålen för att skölja ur smutspartiklar från insidan.
3. Sätt tillbaka spolarmen genom att trycka den nedåt.

### 10.7 Rengöring av den övre spolarmen

1. Dra ut den övre korgen.
2. Lossa spolarmen från korgen genom att vrida den moturs och samtidigt trycka den uppåt.

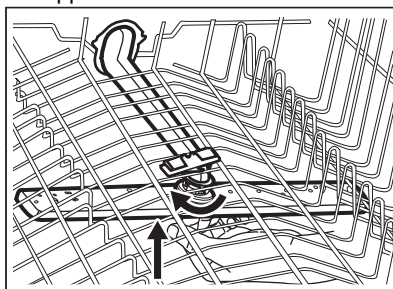

3. Tvätta spolarmen under rinnande vatten. Använd ett smalt spetsigt föremål, t.ex. en tandpetare, för att avlägsna smuts från hålen. Spola vatten genom hålen för att skölja ur smutspartiklar från insidan.
4. För att sätta tillbaka spolarmen, tryck den uppåt och vrid den moturs tills den låses på plats.

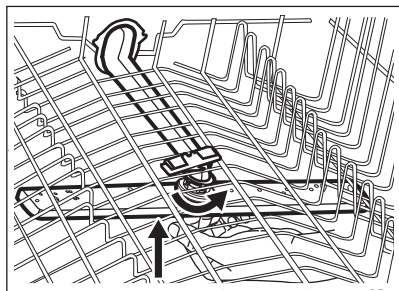

## 10.8 Rengöring av takspolarmen

Takspolarmen är placerad i produktens tak. Spolarmen (C) är installerad i tillloppsroret (A) med monterings-elementet (B).

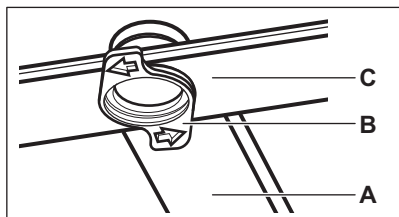

1. Flytta den övre korgen till den nedersta nivån för att enklare komma åt spolarmen.
2. För att lossa spolarmen (C) från tillloppsroret (A), vrid monterings-elementet (B) moturs och dra spolarmen neråt.
3. Tvätta spolarmen under rinnande vatten. Använd ett smalt spetsigt föremål, t.ex. en tandpetare, för att avlägsna smuts från hålen. Spola vatten genom hålen för att skölja ur smutspartiklar från insidan.
4. Sätt tillbaka spolarmen (C) genom att föra in monterings-elementet (B) i spolarmen och sätta fast det i tillloppsroret (A) genom att vrida det medurs. Kontrollera att monterings-elementet är fastlåst i rätt position.

## 11. FELSÖKNING

### ⚠ VARNING!

Felaktig reparation kan utgöra en fara för användarens säkerhet. Reparationer får endast utföras av kvalificerad personal.

De flesta problemen som kan uppstå kan lösas utan att man behöver kontakta en auktoriserad serviceverkstad.

Se nedanstående tabell för information om eventuella problem.

Vid vissa problem visas en larmkod på displayen.

Problem och larmkod	Möjlig orsak och lösning
Du kan inte aktivera maskinen.	<ul style="list-style-type: none"> <li>• Se till att stickkontakten sitter ordentligt i eluttaget.</li> <li>• Kontrollera att det inte finns någon utlöst säkring i säkringsdosan.</li> </ul>
Programmet startar inte.	<ul style="list-style-type: none"> <li>• Kontrollera att maskinens lucka är stängd.</li> <li>• Om fördröjd start är inställd avbryter du den inställningen eller väntar tills nedräkningen är slut.</li> <li>• Saltet fylls på i maskinens vattenavhårdare. Avhårdningsprocessen tar cirka 5 minuter.</li> </ul>

<b>Problem och larmkod</b>	<b>Möjlig orsak och lösning</b>
Diskmaskinen fylls inte med vatten. Displayen visar <b>i10</b> eller <b>i11</b> .	<ul style="list-style-type: none"> <li>• Kontrollera att vattenkranen är öppen.</li> <li>• Kontrollera att trycket från vattenledningen inte är för lågt. Kontakta din lokala vattenleverantör för information om detta.</li> <li>• Kontrollera att vattenkranen inte är igentäppt.</li> <li>• Kontrollera att filtret i tilloppslangen inte är igentäppt.</li> <li>• Kontrollera att inloppsslangen inte är böjd, skadad eller vriden.</li> </ul>
Maskinen tömmer inte ut vattnet. Displayen visar <b>i20</b> .	<ul style="list-style-type: none"> <li>• Kontrollera att avloppsmuffen inte är igentäppt.</li> <li>• Kontrollera att det inre filtersystemet inte är igentäppt.</li> <li>• Kontrollera att avloppsslangen inte är böjd eller vriden.</li> </ul>
Översvämningsskyddet är aktiverat. Displayen visar <b>i30</b> .	<ul style="list-style-type: none"> <li>• Stäng vattenkranen.</li> <li>• Kontrollera att maskinen är rätt installerad.</li> <li>• Se till att korgarna fylls så som visas i användarmanualen.</li> </ul>
Fel på vattennivåsensorn. Displayen visar <b>i41</b> - <b>i44</b> .	<ul style="list-style-type: none"> <li>• Kontrollera att filtren är rena.</li> <li>• Stäng av maskinen och sätt på den igen.</li> </ul>
Fel på diskpumpen eller tömningspumpen. Displayen visar <b>i51</b> - <b>i59</b> eller <b>i5A</b> - <b>i5F</b> .	<ul style="list-style-type: none"> <li>• Stäng av maskinen och sätt på den igen.</li> </ul>
Temperaturen på vattnet i maskinen är för hög eller så är det fel på temperatursensorn. Displayen visar <b>i61</b> eller <b>i69</b> .	<ul style="list-style-type: none"> <li>• Se till att temperaturen på inloppsvattnet inte överstiger 60 °C.</li> <li>• Stäng av maskinen och sätt på den igen.</li> </ul>
Tekniskt fel på maskinen. Displayen visar <b>iC0</b> eller <b>iC3</b> .	<ul style="list-style-type: none"> <li>• Stäng av maskinen och sätt på den igen.</li> </ul>
Vattennivån i maskinen är för hög. Displayen visar <b>iF1</b> .	<ul style="list-style-type: none"> <li>• Stäng av maskinen och sätt på den igen.</li> <li>• Kontrollera att filtren är rena.</li> <li>• Se till att avloppsslangen är installerad vid rätt höjd ovanför golvet. Se installationsanvisningen.</li> </ul>
Maskinen stannar och startar flera gånger under körning.	<ul style="list-style-type: none"> <li>• Det är helt normalt. Det ger ett optimalt rengöringsresultat och sparar energi.</li> </ul>
Programmet tar för lång tid.	<ul style="list-style-type: none"> <li>• Om fördröjd start är inställd avbryter du den inställningen eller väntar tills nedräkningen är slut.</li> <li>• Aktivering av dessa funktioner kan förlänga programtiden.</li> </ul>
Den visade programtiden är inte samma som programtiden i tabellen med förbrukningsvärden.	<ul style="list-style-type: none"> <li>• Vattnets tryck och temperatur, spänningsvariationer i nätanslutningen, tillval, mängden disk och smutsgrad kan påverka programmets längd.</li> </ul>
Den återstående tiden på displayen ökar och hoppar nästan till slutet av programtiden.	<ul style="list-style-type: none"> <li>• Detta är inget fel. Maskinen fungerar som den ska.</li> </ul>
Litet läckage från maskinens lucka.	<ul style="list-style-type: none"> <li>• Produkten står inte plant. Lossa eller dra åt de justerbara fötterna (om tillämpligt).</li> <li>• Maskinens lucka är inte centrerad på trumman. Justera den bakre foten (om tillämpligt).</li> </ul>

Problem och larmkod	Möjlig orsak och lösning
Luckan är svår att stänga.	<ul style="list-style-type: none"> <li>• Produkten står inte plant. Lossa eller dra åt de justerbara fötterna (om tillämpligt).</li> <li>• Delar av porslinet sticker ut från korgarna.</li> </ul>
Luckan öppnas när ett program är igång.	<ul style="list-style-type: none"> <li>• Funktionen AirDry är aktiverad. Du kan avaktivera funktionen. Se kapitel Grundinställningar.</li> </ul>
Skramlande/knackande ljud inifrån maskinen.	<ul style="list-style-type: none"> <li>• Porslinet är inte ordentligt insatt i korgarna. Se broschyren om hur man laddar korgarna.</li> <li>• Se till att sprayarmen kan röra sig fritt.</li> </ul>
Produkten löser ut automatsäkring- en.	<ul style="list-style-type: none"> <li>• Strömstyrkan är otillräcklig för strömförsörjning av alla apparater som används samtidigt. Kontrollera uttagets strömstyrka och kapaciteten på mätaren eller stäng av någon av apparaterna som används.</li> <li>• Internt elektriskt fel på maskinen. Kontakta ett auktoriserat servicecenter.</li> </ul>

När du har kontrollerat maskinen, stäng av och slå på den igen. Kontakta en auktoriserad serviceverkstad om problemet uppstår igen.

### **WARNING!**

Vi rekommenderar att du inte använder maskinen förrän problemet är helt fixat. Koppla från maskinen och anslut den inte igen förrän du är säker på att den fungerar korrekt.

## 11.1 Disk- och torkresultatet är inte tillräckligt bra

Problem	Möjlig orsak och lösning
Dåligt diskresultat.	<ul style="list-style-type: none"> <li>• Se broschyren Daglig användning, Råd och tips om hur man laddar korgarna.</li> <li>• Använd ett intensivare diskprogram.</li> <li>• Aktivera tillvalet SprayZone för hårt smutsad disk.</li> <li>• Aktivera tillvalet ExtraPower för bättre diskresultat med ett valt program.</li> <li>• Rengör spolarmnstyckena och filtren. Se Underhåll och rengöring.</li> </ul>
Maskinen torkar disken dåligt.	<ul style="list-style-type: none"> <li>• Disken har lämnats kvar för länge i maskinen med luckan stängd. Aktivera alternativet AirDry för att ställa in automatisk lucköppning och förbättra torkresultatet.</li> <li>• Det finns ingen spolglans eller så är doseringen inte tillräcklig. Fyll spolglansbehållaren eller ställ in doseringen på en högre nivå.</li> <li>• Spolglansens kvalitet kan vara orsaken.</li> <li>• Använd alltid spolglans, även med multitabletter.</li> <li>• Plastföremål kan behöva handtorkas.</li> <li>• Programmet har ingen torkningsfas. Se programtabellen.</li> </ul>
Det finns vitaktiga ränder eller blåaktiga beläggningar på glas och porslin.	<ul style="list-style-type: none"> <li>• Den utsläppta mängden spolglans är för stor. Välj en lägre doseringsnivå.</li> <li>• För mycket diskmedel har använts.</li> </ul>
Det finns fläckar och torrade vattendroppar på glas och porslin.	<ul style="list-style-type: none"> <li>• Den utsläppta mängden spolglans är inte tillräcklig. Välj en högre doseringsnivå.</li> <li>• Spolglansens kvalitet kan vara orsaken.</li> </ul>

Problem	Möjlig orsak och lösning
Insidan på maskinen är blöt.	<ul style="list-style-type: none"> <li>• Detta är inget fel på maskinen. Fukt kondenserar på maskinens väggar.</li> </ul>
Ovanligt skum under diskning.	<ul style="list-style-type: none"> <li>• Använd diskmedlet som är avsett för diskmaskiner.</li> <li>• Använd ett diskmedel från en annan tillverkare.</li> <li>• Skölj inte disken under rinnande vatten före diskningen.</li> </ul>
Det finns rost på besticken.	<ul style="list-style-type: none"> <li>• Det finns för mycket salt i vattnet som används för att diska. Se avsnittet "Vattenavhårdare".</li> <li>• Bestick av silver och rostfritt stål placerades tillsammans. Sätt inte bestick av silver och rostfritt stål intill varandra.</li> </ul>
Det finns rester kvar i diskmedelsfacket vid slutet av programmet.	<ul style="list-style-type: none"> <li>• Diskmedelstabletten fastnade i facket och kunde därför inte sköljas bort helt av vattnet.</li> <li>• Vatten kan inte skölja bort diskmedlet från facket. Se till att spolarmen roterar fritt och inte är igentäppt.</li> <li>• Se till att föremålen i korgarna inte hindrar locket till diskmedelsfacket från att öppna.</li> </ul>
Dålig lukt i maskinen.	<ul style="list-style-type: none"> <li>• Se avsnittet "Underhåll och rengöring".</li> <li>• Starta Machine Care-programmet med ett avkalkningsmedel eller en rengöringsprodukt avsedd för diskmaskiner.</li> </ul>
Kalkavlagringar på porslin, i diskmaskinen och på insidan av dörren.	<ul style="list-style-type: none"> <li>• Saltnivån är låg, kontrollera påfyllningsindikatorn.</li> <li>• Saltbehållarens lock sitter löst.</li> <li>• Vattnets hårdhetsgrad är hög. Se avsnittet "Vattenavhårdare".</li> <li>• Använd salt och ställ in avhårdningen även när multifunktionstabletter används. Se avsnittet "Vattenavhårdare".</li> <li>• Starta Machine Care-programmet med ett avkalkningsmedel avsedd för diskmaskiner.</li> <li>• Om kalkavlagringar finns kvar, rengör maskinen med lämpliga rengöringsmedel.</li> <li>• Testa ett annat diskmedel.</li> <li>• Kontakta diskmedelstillverkaren.</li> </ul>
Matt, missfärgat eller naggat porslin.	<ul style="list-style-type: none"> <li>• Se till att endast diskmaskinssäkra föremål diskas i maskinen.</li> <li>• Ladda och plocka ur korgarna försiktigt. Se broschyren om hur man laddar korgarna.</li> <li>• Placera ömtåliga plagg i den övre korgen.</li> <li>• Aktivera alternativet GlassCare för att säkerställa specialbehandling av glas och ömtåliga föremål.</li> </ul>

Se Före första användning, Daglig användning eller Råd och tips för andra möjliga orsaker.

## 12. TEKNISKA DATA

Mått	Bredd / Höjd / Djup (mm)	596 / 818 - 898 / 550
------	--------------------------	-----------------------

Elanslutning <b>1)</b>	Spänning (V)	220 - 240
	Frekvens (Hz)	50
Vattentryck	Min. / max. MPa (bar)	0.05 (0.5) / 1 (10)
Vattenförsörjning	Kallt vatten eller varmt vatten (°C) <b>2)</b>	min. 5 – max. 60
Kapacitet	Kuvert	13

**1)** Se produktdekalen för andra värden.

**2)** Om varmvattnet kommer från en alternativ energikälla (t.ex. solpaneler) kan en varmvattensanslutning användas för att minska energiförbrukningen.

## 12.1 Länk till EU EPREL databasen

QR-koden på energimärkningsetiketten som medföljer produkten ger en webblänk till registreringen av denna produkt i EU EPREL databasen. Förvara energimärkningsetiketten för referens tillsammans med användarhandboken och alla andra dokument som medföljer denna produkt.

Det är också möjligt att hitta information om produktens prestanda i EU EPREL databasen med hjälp av länken <https://eprel.ec.europa.eu> och det modellnamn och produktnummer som du hittar på produktens typskylt. Se avsnittet "Produktbeskrivning".

## 13. MILJÖSKYDD

Återvinn material med symbolen . Återvinn förpackningen genom att placera den i lämpligt kärl. Bidra till att skydda vår miljö och vår hälsa genom att återvinna avfall från elektriska och elektroniska produkter. Släng

inte produkter märkta med symbolen  med hushållsavfallet. Lämna in produkten på närmaste återvinningsstation eller kontakta kommunkontoret.



**aeg.com**

117864786-A-402024



**CE**