



FI Käyttöopas | **Kahvinkeitin**

**NKC8N7T**

**NKC8N7B**

**TC8NK7T**

**TC8NK7B**

**CK7100T**

**CK7100B**

**PSC8000T**

**PSC8000B**



# Tervetuloa AEGin maailmaan! Kiitos, että valitsit tuotteemme.



Käyttövinkkejä, vianmäärittystietoja, tukea ja korjauksia varten voit vieraila osoitteessa: [aeg.com/support](http://aeg.com/support)

Voidaan muuttaa ilman ennakoilmoitusta.

## SISÄLTÖ

1. TURVALLISUUSTIEDOT .....	2
2. TURVALLISUUSOHJEET .....	4
3. TUOTEKUVAUS .....	6
4. OHJAUSPANEELI.....	7
5. ENNEN ENSIMMÄISTÄ KÄYTTÖÄ.....	8
6. PÄIVITTÄINEN KÄYTTÖ.....	8
7. HUOLTO JA PUHDISTUS.....	11
8. KALKINPOISTO.....	12
9. VEDEN KOVUUDEN MÄÄRITTÄMINEN.....	12
10. VEDENSUODATIN .....	12
11. TEKNISET TIEDOT.....	13
12. YMPÄRISTÖÄ KOSKEVAT ASIAT .....	13
13. ENERGIATEHOKKUUS.....	13
14. NÄKYVÄT VIESTIT .....	13
15. VIANMÄÄRITYS .....	15

## 1. ⚠️ TURVALLISUUSTIEDOT

Lue huolella toimitetut ohjeet ennen keittimen asentamista ja käyttöä. Valmistaja ei ole vastuussa väärästä asennuksesta ja käytöistä jotka aiheuttavat onnettomuuksia ja vahinkoja. Säilytä ohjeita aina keittimen mukana tulevaa tarvetta varten.

### 1.1 Lasten ja haavoittuvassa asemassa olevien henkilöiden turvallisuus

- Keitintä ei ole tarkoitettu sellaisten henkilöiden käytettäväksi, joiden fyysinen, aisteja koskeva tai henkinen toimintakyky on alentunut tai joilla ei ole riittävästi kokemusta tai tietoa, ellei heitä valvota asianmukaisesti tai ellei heidän turvallisuudestaan vastaava henkilö ole ohjeistanut heitä laitteen käytössä.
- Lapsia tulee valvoa, jotta he eivät pääse leikkimään keittimellä.
- Vain Euroopan markkinoille:
- Tätä keitintä saavat käyttää vähintään 8-vuotiaat lapset, mikäli heitä valvotaan tai mikäli heitä on ohjeistettu keittimen turvalli-

seen käyttöön ja mikäli he tiedostavat käyttöön liittyvät vaarat. Lapset eivät voi tehdä käyttäjän vastuulla olevia puhdistus- ja huoltotoimenpiteitä, elleivät he ole yli 8-vuotiaita ja heitä valvota. Pidä keitin ja sen virtajohto alle 8-vuotiaiden lasten ulottumattomissa.

- Lapset eivät saa leikkiä keittimellä.

## 1.2 Yleinen turvallisuus

- Käyttötarkoitus: tämä keitin on suunniteltu ja kehitetty valmistamaan maito-, kahvi- ja kuuma vesi -juomia. Kaikkea muuta käyttöä on pidettävä väärinkäyttönä ja näin ollen vaarallisena. Valmistaja ei vastaa vahingoista, jotka johtuvat keittimen väärästä käytöstä.
- Lämmityselementin pinta jää kuumaksi käytön jälkeen ja keittimen ulkopinta voi säilyä kuumana usean minuutin ajan käytöstä riippuen.
- Puhdista kaikki osat läpikotaisesti kiinnittämällä erityistä huomiota kahvin ja maidon kanssa kosketuksiin joutuviin osiin.
- Lapset eivät voi tehdä käyttäjän vastuulla olevaa puhdistusta ja huoltoa ilman valvontaa.
- Älä koskaan upota keitintä veteen.
- VAROVAISUUTTA: Keittimen vaurioitumisen ennaltaehkäisemiseksi laitetta ei saa puhdistaa emäksisillä puhdistusaineilla. Puhdista laite pehmeällä liinalla ja miedolla pesuaineella.
- Tämä keitin on tarkoitettu vain kotona käytettäväksi. Sitä ei ole tarkoitettu käytettäväksi henkilökunnan keittiötiloissa myymälöissä, toimistoissa, muissa työympäristöissä tai maatila-matkailutiloissa. Asiakkaat eivät saa käyttää sitä hotelleissa, motelleissa ja muissa asuinympäristöissä eivätkä B&B-tyyppisissä paikoissa.
- Anna vahingoittuneen pistokkeen tai sähköjohdon korjaus ainoastaan asiakaspalvelun suoritettavaksi, jotta riskeiltä vältyttäisiin.
- Keittimet irrotettavalla johdolla: vältä virtajohdon liittimeen tai laitteen takana olevaan pistokkeeseen meneviä vesiroiskeita.
- VAROITUS: Lasipinnoilla varustetut mallit: älä käytä keitintä,

jos pinnassa esiintyy säröjä.

- Vain Euroopan markkinoille:
- Keitintä saavat käyttää sellaiset henkilöt, joiden fyysinen, aisteja koskeva tai henkinen toimintakyky on alentunut tai joilla ei ole riittävästi kokemusta tai tietoa vain, mikäli heitä valvotaan tai mikäli heitä on ohjeistettu keittimen turvalliseen käyttöön ja mikäli he tiedostavat käyttöön liittyvät vaarat.
- Kytke keitin aina irti virrasta, kun sitä ei käytetä ja ennen sen puhdistusta.



Tällä symbolilla merkityt pinnat kuumentuvat käytön aikana (symboli on vain joissakin malleissa).

## 2. TURVALLISUUSOHJEET

### 2.1 Asennus



#### **VAROITUS!**

Ainoastaan pätevä henkilökunta saa asentaa tämän keittimen.

Lue nämä ohjeet huolella ennen keittimen käyttöä.

- Säilytä ohjeita huolellisesti
- Näiden ohjeiden laiminlyöminen voi aiheuttaa tapaturmia ja vahingoittaa keitintä.
- Älä koske koskaan keittimeen, jos kätesi ovat märät.
- Älä koske pistokkeeseen, jos kätesi ovat märät.
- Varmista, että käytetty pistorasia on helpopääsyisessä paikassa, jotta voit irrottaa pistokkeen aina tarvittaessa.
- Irrota pistoke pistorasiasta vain pistoketta vetämällä.
- Älä vedä sähköjohdosta, sillä se saattaa vahingoittua.
- Keittimen kytkemiseksi kokonaan irti virrasta aseta keittimen sivussa oleva pääkatkaisin (A1) kohtaan 0.
- Jos keittimessä on vikoja, älä yritä korjata sitä.
- Sammuta keitin virtakatkaisinta käyttämällä (A1), irrota pistoke pistorasiasta ja ota yhteys asiakaspalveluun.

- Pidä kaikki pakkaukset (muovipussit) lasten ulottumattomissa.
- Asenna keitin oppaan ohjeiden mukaan estääksesi vuodot, kun se irrotetaan kehikostaan.
- Keittimessä on tuuletin jäähdyttämistä varten. Se käynnistyy joka kerta kun kahvia, höyryä tai kuumaa vettä annostellaan. Muutaman minuutin kuluttua tuuletin sammuu automaattisesti.

#### **Soveltuvat kaapelityypit asennusta tai vaihtoa varten:**

H05 VV-F, H05 V2V2-F (T90)

Kaapelin kokoa varten katso tyyppikilvessä kerrottu kokonaisteho. Myös toista taulukkoa voidaan käyttää:

<b>Kokonaisteho (W)</b>	<b>Kaapelin koko (mm<sup>2</sup>)</b>
maksimi 2300	3 x 1

### 2.2 Sähköliitäntä



#### **VAROITUS!**

Tulipalo- ja sähköiskuvaara.

- Tarkista, että syöttöjännite vastaa koneen sivussa olevan tyyppikilven tietoja. Liitä keitin asianmukaisesti liitettävään ja

maadoitettuun virtapistorasiaan vain 10 A:n vähimmäisvirralla. Anna ammattitaitoisen sähköasentajan vaihtaa pistoke uuteen, mikäli pistoke ja pistorasias eivät sovi yhteen.

Turvallisuuteen liittyvien määräysten mukaisesti on asennettava moninapainen katkaisin, jossa on vähintään 3 mm:n kontaktiväli.

Älä käytä jakopistorasioita tai jatkojohtoja.

- Virtalähteessä tulee olla turvakatkaisijoita asennusmaassa voimassa olevien asennusmääräysten mukaisesti.

## 2.3 Keittimen käyttö



### VAROITUS!

Tapaturma-, palovamma-, sähköisku- tai räjähdysvaara.

- Keittimestä tulee kuumaa vettä ja höyryä käytön aikana. Ole erittäin varovainen, ettei kuumaa vettä tai höyryä pääse suihkuamaan päällesi. Käytä nuppeja ja kahvoja.
- Älä ota kiinni keittimestä, kun se ei ole kehikossaan. Älä aseta keittimen päälle astioita, joissa on syttyviä tai syövyttäviä nesteita tai materiaaleja riippumatta siitä, onko se irrotettuna vai paikoillaan. Käytä lisävarustelaatikkaa kahvin valmistukseen tarvittavien varusteiden säilyttämiseen (esim. mittalusikka). Älä aseta keittimen päälle suuria tai epävakaita esineitä, jotka voivat estää sen liikkeen. Älä anna lasten ja eläinten oleskella keittimen lähellä tai pysähtyä sen kohdalle, kun se on irti kehikostaan. Älä poistu keittimen luota, kun se ei ole kehikossaan. Älä jätä keitintä kehikkonsa ulkopuolelle, ellei se ole ehdottomasti välttämätöntä.
- Älä käytä keitintä, jos se on irrotettu kehikostaan. Tarkista, että keitin on sammutettu ennen sen irrottamista. Poikkeuksena on kahvimyllyn säätö, joka on suoritettava keitin ulos vedettynä (ks. kappale ”Kahvimyllyn säätö”).
- Käytä ainoastaan alkuperäisiä tai valmistajan suosittelemia lisävarusteita ja varaosia.
- Tämä keitin on suunniteltu ja kehitetty valmistamaan kahvia ja muita lämpimiä juomia. Kaikki muu käyttö katsotaan laitteen virheelliseksi käytöksi.

Tämä keitin ei sovellu kaupalliseen käyttöön. Valmistaja ei vastaa vahingoista, jotka johtuvat keittimen väärästä käytöstä.

Tämä keitin voidaan asentaa kalusteeseen- nettavan uunin päälle, jos uuni on varustettu takaosassa olevalla jäädyttimellä (mikroaaltouunin maksimiteho: 3 kW).

- Valmistaja ei vastaa mistään sellaisista vahingoista, jotka johtuvat käyttöohjeiden laiminlyömisestä.

## 2.4 Huolta ja puhdistus



### VAROITUS!

Tapaturman, tulipalon tai koneen vaurioitumisen vaara.

- Sammuta keitin aina ennen huoltoa.
- Puhdista keitin pehmeällä ja kostealla liinalla. Käytä vain neutraaleja puhdistusaineita. Älä käytä hankaavia tuotteita, hankaavia puhdistussieniä, liuotinaaineita tai metalliesineitä.
- Laitetta ei saa upottaa veteen (EN/IEC 60335-2-15).

## 2.5 Tuki

- Ota yhteyttä valtuutettuun huoltokeskukseen keittimen korjausta varten.
- Käytä ainoastaan alkuperäisiä varaosia.

## 2.6 Hävittäminen



### VAROITUS!

Tapaturman tai tukehtumisen vaara.

- Kytke keitin irti verkkovirrasta.
- Poista laitteen lähellä oleva verkkokaapeli ja hävitä se asianmukaisesti.

## 3. TUOTEKUVAUS

### 3.1 Yleiskatsaus

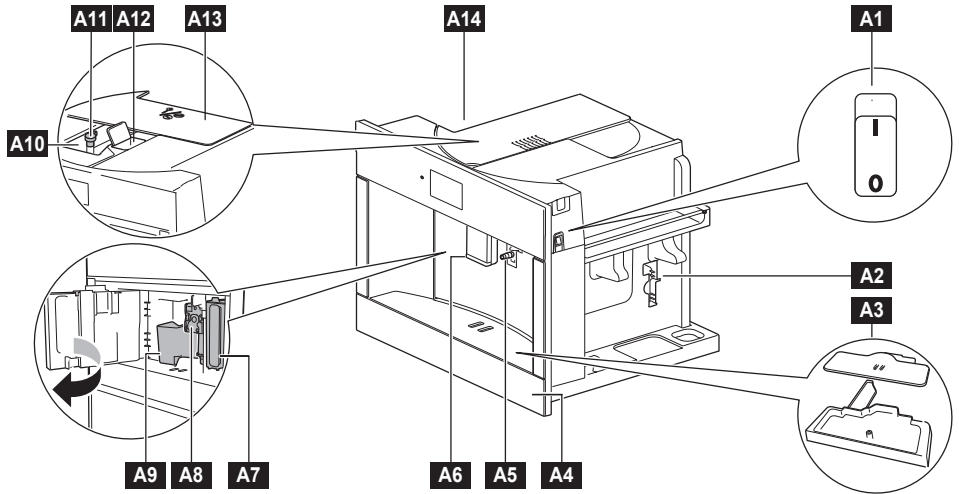

- A1** Pääkatkaisin
- A2** Lisävarusteiden osasto (vasen/oikea)
- A3** Tippa-alusta
- A4** Tippa-alustan kansi
- A5** Kuuman veden/höyryn liitossuutin
- A6** Kahvisuuttimien nokat (korkeussäädettävät)
- A7** Irrotettava vesisäiliö
- A8** Uutinyksikkö

- A9** Sakkasäiliö
- A10** Kahvipapusaaliö
- A11** Jauhatusasteen säätönuppi
- A12** Kahvijauhesuppilo
- A13** Kääntökansi
- A14** Kupin lämmitin (vasen)

Keskimääräinen lämpötila on 35 °C kupinlämmittötoiminto päällä ja automaattinen sammuus asetettuna vähintään 2 tuntiin

### 3.2 Lisävarusteet

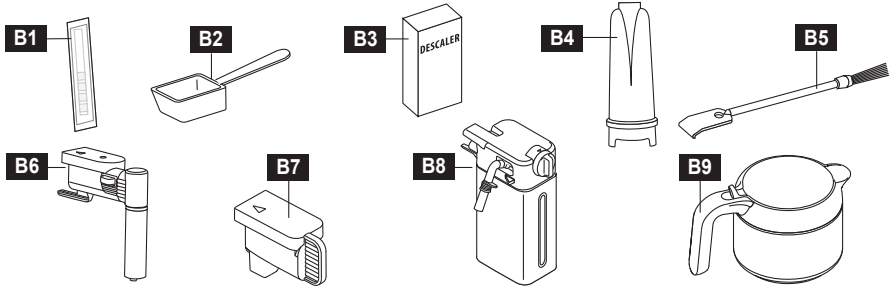

- B1** "Total Hardness Test" -testipaperi
- B2** Kahvijauheen lusikka
- B3** Kalkinpoistoaine \*
- B4** Vedensuodatin \*
- B5** Puhdistusharja

- B6** Kuuma vesi/höyrysuutin
- B7** Liitossuuttimen kansi
- B8** Maitosäiliö
- B9** Kahvikannu \*

(\*) Saatavilla vain tietyille malleille

## 4. OHJAUSPANEELI

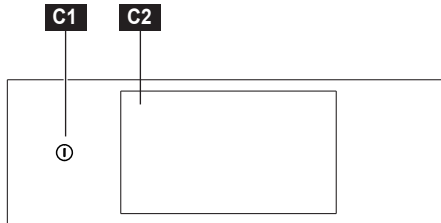

Näppäimet	Toiminto	Kuvaus
<b>C1</b> ①	ON/STAND-BY	Keittimen laittamiseksi päälle ja pois. Pidä tätä näppäintä painettuna (3 sekunnin ajan) lämmitysosien sammuttamiseksi.
<b>C2</b>	NÄYTTÖ	Näyttää kahvinkeitTIMEN vallitsevat asetukset. Napauta laittaaksesi näytön päälle "Käyttövalmis"-tilassa.

 <b>Paina</b>	 <b>Liikuta</b>	 <b>Pidä painettuna</b>
Napauta pintaa sormenpäällä.	Liu'uta sormenpäätä pinnalla	Napauta pintaa 3 sekunnin ajan

## 5. ENNEN ENSIMMÄISTÄ KÄYTTÖÄ

### VAROITUS!

Tutustu turvallisuuslukuihin.

1. Puhdista keitin ennen ensimmäistä käyttökertaa



Katso "Huolto ja puhdistus" -luku.

### 2. Liitä keitin

Liitä keitin verkkoon ja laita pääkatkaisin päälle.

**A1**

### 3. Asetukset ja huuhtelu

Noudata näytön ohjeita.

## 6. PÄIVITTÄINEN KÄYTTÖ

### VAROITUS!

Tutustu turvallisuuslukuihin.

**TÄRKEÄÄ TIETOA VIRRANKULUTUKSESTA**  
Tehonkulutusvaatimusten täyttämiseksi keitin on tehdasasetettu pysymään Käyttövalmis-tilassa 30 minuutin ajan.



Tänä aikana lämmitysosat ovat päällä ja keitin on käyttövalmis.

Perusasetukset-kohdasta on mahdollista asettaa lyhyempi tai pidempi aika "Lämpimänä pito" (Käyttövalmis) -toiminnolle.

Kun keitin on päällä eikä Käyttövalmis-tilassa, se suorittaa automaattisen esilämmityksen ja huuhtelujakson, joita ei voi keskeyttää. Keitin on käyttövalmis vasta kun tämä jakso on suoritettu loppuun.

Kunkin juoman asetuksia voidaan muokata, ja ne voidaan tallentaa Suosikit-kohtaan.

### 6.1 Halutun juoman asetukset

Näppäimet	Juomat
	<b>Kuuma vesi</b> Kuumaa vettä suosikkiteetäsi varten
	<b>Ristretto</b> Lyhyt Espresso, jonka vesimäärä on noin puolet tavallisen espresson vesimäärästä. Täydellinen, kun halutaan voimakkaampi espresson maku
	<b>Espresso</b> Klassinen italialainen kahviannos. Täyteläinen, tiivistetty, juodaan pienistä kupeista

Näppäimet	Juomat
	<b>Espresso lungo</b> Pidempi espresso. Yhä täyteläinen, juodaan pienistä kupeista
	<b>Café Crème</b> Espresso, joka on yli kaksinkertainen tavalliseen verrattuna. Valmistettu tavallisesta määrästä kahvijauhetta ja suuvästä esi-infuusioista lisämakua varten
	<b>Long Coffee</b> Kahvi, jossa yhdistyvät suodatinkahvin maku ja vaahto. Valmistettu tavallista espressoa pidemmällä uuttamisajalla. Americanoa terävämpi maku
	<b>Americano</b> Americano yhdistää espresson maun lisäveteen suodatinkahvin voimakkuuden tarjoamiseksi. Täydellinen, jos haluat täyden kahvikupillisen
	<b>Espresso Macchiato</b> Voimakkaan makuinen juoma: yksi espresso, jota on pehmentetty pienellä määrällä höyrytettyä maitoa
	<b>Macchiato</b> Pitkä kahvi, valmistettu pidemmällä uuttamisajalla. Vahva kuin suodatinkahvi, maullaan Americanoa terävämpi: pehmentetty aavistuksella höyrytettyä maitoa
	<b>Cappuccino</b> Keskipitkoinen kahvi yhdestä espressosta, kuumasta maidosta ja täyteläisestä ja sakeasta vaahdoterroksesta
	<b>Cappuccino Plus</b> Tavallista cappuccinoa suurempi: kaksois-espresso ja kuumaa maitoa, päällä täyteläinen ja sakea vaahdoterros
	<b>Latte Macchiato</b> Yksi espresso höyrytetyn maidon kanssa: keskipitkoinen kahvikupinen keskisuurella vaahdomäärällä

Näppäimet	Juomat
	<b>Flat White</b> Vahva kaksois-ristretto yhdessä höyrytetyn maidon kanssa: samettinen vaahdotkerros päällä
	<b>Caffe Latte</b> Yksi espresso sekoitettuna kuumaan maitoon pehmeää ja hienovaraista juomaa varten. Viimeistely vaahdolla
	<b>Kuuma maito</b> Kuumaa maitoa haluamallasi vaahdotmäärällä
	<b>Höyry</b> Höyryohjelmalla höyrytät maidon täydelliseksi monelle kahvikupilliseksi samalla kertaa. Käytä jääkaappikylmää maitoa sakeamman vaahdon saamiseksi. Puhdista suutin aina käytön jälkeen
	<b>Kannu</b> Kannuohjelma soveltuu ihanteellisesti monelle vieraille tarjoilemiseen samanaikaisesti. Jopa kuusi kupillista haluamaasi kahvia

## 6.2 Kahvin valmistus

### VAROITUS!

Älä käytä vihreitä, karamellisoituja tai sokeoituja kahvipapuja, sillä ne voivat jäädä kiinni kahvimyllyn ja tehdä siitä käyttökelvottoman.

1. Aseta yksi kuppi (tai kaksi kuppia) kahvisuutinten alle **A6**.
2. Laske kahvisuutin kuppiin. Tämä tekee kahvista kermaisemman;
3. Valitse haluamasi kahvi: Ristretto, Espresso, Espresso Lungo, Café Crème, Long Coffee, Americano.



4. Tiettyjä juomia varten maku, kahvin ja kupillisten määrä voidaan mukauttaa.



5. Paina "START" juomien kaatamisen aloittamiseksi.

Paina kuvaketta  saadaksesi tietoa valitusta juomasta

 Juomat voidaan tilata oman valinnan mukaan:

Paina kuvaketta ja pidä sitä painettuna kolmen sekunnin ajan sen juoman kuvakkeen kohdalla, jota haluat siirtää. Heti kun kuvake nousee, raahaa ja pudota haluamaasi asentoon. Palauttaaksesi juomien järjestyksen, valitse "Perusasetukset", "Huolto" ja "Noll. juoman til."

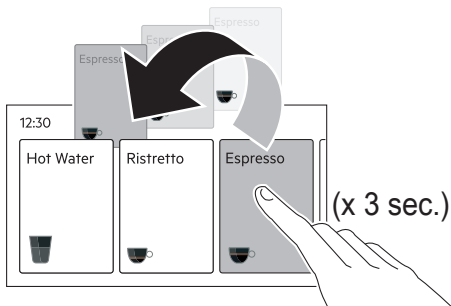

## 6.3 Kahvimyllyn säätö

### VAROVAISUUTTA

Valitse erikoisvahvan aromin kahvi juoma ja käännä jauhatuksen säätönuppia jauhatuksen aikana (jauhatusääni).

#### Säätönupin asento

#### Suosittelaaan...

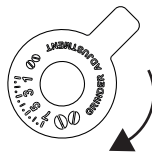

Käännä myötapäivään (suuri numero / karkea jauhatus) vähemmän sakeaa vaahtoa varten. Käännä hitaasti 1 napsaus kerrallaan jauhatuksen aikana (jauhatuksen ääni).

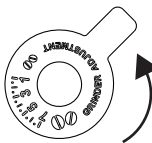

Käännä vastapäivään (pieni numero / hieno jauhatus) sakeampaa vaahtoa varten. Käännä hitaasti 1 napsaus kerrallaan jauhatuksen aikana (jauhatuksen ääni).

Jos näyttöön tulee viesti "Jauhe liian hienoa. Säädä karkeutta" eikä kahvia annostella, käännä nuppia myötapäivään 1 tai 2 napsautusta. Saattaa olla tarpeen valmistaa vähintään 2 juomaa vasta tehdyn säädön tarkistamiseksi.

## 6.4 Esijauhettu kahvi

1. Lisää lusikallinen esijauhettua kahvia vain kun keitin on kytketty päälle.

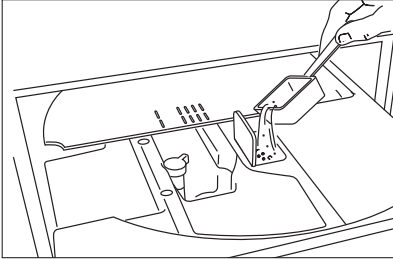

2. Valitse haluamasi juoma (esim. espresso).
3. Paina "Aromi", sitten "Esijauhettu kahvi" ja paina "OK".
4. Paina "START-kuvaketta". Valmistus alkaa. Kaikissa juomissa ei ole esijauhatuksen vaihtoehtoa.

## 6.5 Maitojuomien automaattinen valmistus

**i** Ihanteellista vaahtoa varten suosituksena on käyttää alle 5 °C:n kevytmaidot.

1. Irrota kuumavesi/höyrysuutin **B6** ;
2. Lisää maitosäiliöön **B8** riittävästi maitoa: älä ylitä säiliöön merkittyä MAX-tasoa.
3. Laita maitosäiliö **B8** höyryliitäntäsuuttimeen **A5** kunnes äänimerkki kuuluu.
4. Laita yksi kuppi kahvisuutinten alle.
5. Valitse haluamasi maitojuoma: Espresso Macchiato, Macchiato, Cappuccino, Cappuccino Plus, Latte Macchiato, Flat white, Caffe Latte, Kuuma maito.

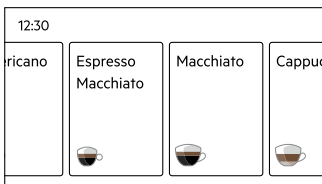

6. Paina "START-kuvaketta". Valmistus alkaa.

Käännä maitosäiliön kannen vaahtodon säätönupia vaahtodermäärän säätämiseksi:

Säätönupin asento	Suosittelaaan...
Ei vaahtoa	Caffe Latte / Kuuma maito
Minimivaahto	Latte Macchiato
Maksimivaahto	Cappuccino / Kuuma maito (vaahtotettu maito)

## 6.6 Maitojuomien valmistus höyrysuuttimella.

1. Aseta höyrysuutin **B6** höyryn liitäntäsuuttimeen **A5** ja valitse "Höyry"-toiminto näytöltä.
2. Paina "START" annostelun aloittamiseksi.

## 6.7 Automaattinen käynnistys

"Automaattinen käynnistys" -aika voidaan asettaa siten, että keitin on käyttövalmis tiettyyn aikaan (esimerkiksi aamulla), jotta kahvi voidaan valmistaa heti. Haluttu aika voidaan asettaa kohdissa "Perusasetukset", "Määrittäminen" ja "Ajastettu käynnistys".

Tämän toiminnon sallimiseksi, kellonajan on oltava oikein asetettu.

## 6.8 Käyttövalmis (Lämpimänä pito)

Keitin voidaan ohjelmoida pysymään Käyttövalmis-tilassa 15 minuutista 3 tuntiin. Haluttu ajanjakso voidaan asettaa kohdissa "Perusasetukset", "Määrittäminen" ja "Lämpimänä pito".

Tänä aikana keitin on aina käyttövalmis ja lämmitysosat pysyvät päällä.

Oletusaika on 30 minuuttia.

## 7. HUOLTO JA PUHDISTUS

### ⚠ VAROITUS!

Tutustu turvallisuuslukuihin.



### Kahvinkeittimen puhdistus

Kahvinkeittimen puhdistamiseksi valitse "Huolto", "Puhdistusohjeet" ja lopuksi "Keittimen Puhdistus". Noudata näytön ohjeita. Seuraavat keittimen osat tulee puhdistaa säännöllisesti, ja niiden tulee antaa kuivua: kahvinkeittimen säiliö, tippa-alusta, vesisäiliö ja kahvisuuttimet. Käytä pehmeää liinaa, kuumaa vettä ja mieto pesuainetta. Mitään näistä keittimen osista ei voida pestä astianpesukoneessa. Älä käytä kahvinkeittimen puhdistamisessa liuottimia, hankaavia pesuaineita tai alkoholia. Tarkista säännöllisesti, että kahvijauhesisäiliö ei ole tukossa. Tarvittaessa poista kaikki kahvijäämät mukana toimitetulla sudilla.

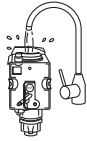

### Uutinyksikkö

Uutinyksikkö **A8** voidaan poistaa vasta kun keitin on sammutettu (eikä Käyttövalmis-tilassa) painamalla "On/Stand-by" **1** -näppäintä ja pitämällä sitä painettuna 3 sekunnin ajan. Paina kahta värillistä vapautuspainiketta sisäänpäin ja vedä uutinyksikköä samalla ulos. Älä käytä uutinyksikön puhdistamisessa pesuaineita. Männän sisäpuoli on käsitelty voiteluaineella, joka huuhtoutuisi pois pesuaineen mukana. Upota uutinyksikkö veteen noin 5 minuutiksi ja huuhtele. **ÄLÄ LAITA UUTINYKSIKKÖÄ ASTIANPESUKONEESEEN.**

### Huuhtelu

Jos keitintä ei ole käytetty yli 3–4 päivään, ennen uudelleenkäyttöä suositellaan vahvasti, että se kytetään päälle ja että käytetään 2–3 huuhtelujaksoa painamalla "Huolto" ja valitsemalla "Huuhtelu".

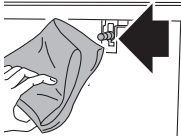

### Kuuman veden/ höyryn liittossuutin

Aina kun maito valmistetaan, kuuman veden/höyryn liittossuutin **A5** tulee puhdistaa puhtaalla liinalla maitojäämien poistamiseksi tiivisteistä.

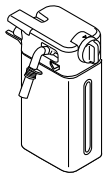

### Maitosäiliö

Maitosäiliön **B8** puhdistamiseksi valitse "Huolto", "Puhdistusohjeet" ja lopuksi "Maitosäiliön Puhdistus". Noudata näytön ohjeita.

osat



pesukoneet

Varmista, että maitojäämiä ei jää säätönupin alla olevaan onttoon uraan. Tarpeen vaatiessa puhdistu ura hammastikulla.

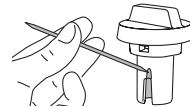

osat

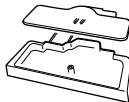

pesukoneet

### Tippa-alusta ja sakkasäiliö

## 8. KALKINPOISTO

Keitin on suunniteltu havaitsemaan, milloin kalkinpoisto on tarpeen.

Jos haluat suorittaa kalkinpoistomenetelmän itse, toimi seuraavasti:

1. Poista vedensuodatin **B4** vesisäiliöstä **A7** (if previously inserted)
2. Valitse "Huolto".
3. Valitse "Kalkinpoisto" ja noudata näytön ohjeita.

Kalkinpoistojaksoa ei voida peruuttaa, mutta se voidaan keskeyttää hetkellisesti painamalla "STOP".

Käytä ainoastaan valmistajan hyväksymää kalkinpoistoainetta.

WebShop AEG: [www.aeg.com/shop](http://www.aeg.com/shop)

## 9. VEDEN KOVUUDEN ASETTAMINEN

Keitin on asetettu oletusarvoisesti kovuustasolle

4. Keittimen asetuksia voidaan muuttaa myös eri alueiden todellisen vedenkovuuden perusteella, minkä ansiosta kalkinpoistoa ei täydy tehdä niin usein.

### 9.1 Veden kovuuden mittaaminen

1. Poista "Total hardness test" **B1** liuska (joka kuuluu pikaoppaaseen) pakkauksestaan.
2. Upota testipaperi kokonaan vesilasiin sekunniksi.

3. Ota testipaperi pois vedestä ja ravistele kevyesti. Noin minuutin kuluttua 1,2,3 tai 4 punaista neliötä värityy, riippuen veden kovuudesta.

### 9.2 Veden kovuuden mittaaminen

1. Valitse "Perusasetukset", "Määrittäminen".
2. Valitse "Veden Kovuus" ja aseta haluamasi taso välillä 1–4 (Taso 1 = pehmeä vesi; Taso 4 = erittäin kova vesi).

Keitin on nyt ohjelmoitu uudelle veden kovuusasteelle.

## 10. PEHMENNYS

Tietyissä malleissa on vedensuodatin **B4**. Jos sitä ei ole asennettu malliisi, hanki se asiakaspalvelusta. Suodattimen käyttöaika on noin kaksi kuukautta, kun keitintä käytetään normaalisti. Jos kahvinkeitintä ei käytetä suodatin asennettuna, se kestää korkeintaan 3 viikkoa.

### 10.1 Suodattimen asennus

1. Poista suodatin pakkauksestaan.
2. Valitse "Huolto".
3. Valitse "Vedensuodatin" ja noudata näytön ohjeita.
4. Valitse "Asenna".

### 10.2 Suodattimen poisto

1. Valitse "Huolto".
2. Valitse "Vedensuodatin" ja noudata näytön ohjeita.
3. Valitse "Poista" ja noudata näytön ohjeita.

### 10.3 Vedensuodattimen vaihto

1. Valitse "Huolto".
  2. Valitse "Vaihda" ja noudata näytön ohjeita.
- Käytä ainoastaan valmistajan hyväksymää vedensuodatinta:

WebShop AEG: [www.aeg.com/shop](http://www.aeg.com/shop).

Koodi **9029798726 M3BICF200**

## 11. TEKNISET TIEDOT

Jännite: 220–240 V~ 50–60 Hz maks. 10 A  
Sähkönkulutus: 1350W  
Paine: 15 bar  
Vesisäiliön tilavuus: 2,5 litraa  
Koko: PxKxS: 594x454x412mm  
Paino: 20 kg



Tämä keitin vastaa EY-asetusta 1935/2004, joka koskee materiaaleja ja aineita, jotka on tarkoitettu kosketuksiin elintarvikkeiden kanssa.

## 12. YMPÄRISTÖÄ KOSKEVAT ASIAT

Kierrätä materiaalit, joissa on symboli . Laita pakkaukset vastaaviin astioihin kierrätystä varten. Auta edistämään ympäristön ja ihmisten hyvinvointia kierrättämällä sähkö- ja elektroniikkalajajätteet.

Älä hävitä laitteita, joissa on symboli , kotitalousjätteen mukana. Vie tuote paikalliseen kierräyslaitokseen tai ota yhteyttä kuntaasi.

## 13. ENERGIATEHOKKUUS

**13.1 Tuotetiedot, jotka koskevat tehonkulutusta ja maksimiaikaa, joka tarvitaan sovellettavan matalan tehon tilan saavuttamiseen**

Tehonkulutus, kun tuote on pois päältä	0 W
Tehonkulutus stand-by-tilassa, kun näyttö on päällä	0,8 W
Tehonkulutus stand-by-tilassa, kun näyttö on pois päältä	0,5 W
Aika, joka tarvitaan siihen, että keitin saavuttaa automaattisesti alhaisen tehon tilan	20 min

## 14. NÄKYVÄT VIESTIT

Näytölle ilmestyvät viestit	Mahdollinen syy	Korjaustoimenpide
TYHJENNÄ JAUHETUN KAHVIN JÄTEASTIA	Sakkasäiliö on täynnä.	Tyhjennä sakkasäiliö, puhdista ja laita se takaisin. TÄRKEÄÄ: säiliö ei välttämättä ole täysi. Tämä on normaali puhdistusviesti, joka estää homeen muodostumisen tietyn ajan kuluttua.
ASETA JAUHETUN KAHVIN JÄTEASTIA PAIKALLEEN	Sakkasäiliötä ei ole asetettu oikeaoppisesti.	Aseta sakkasäiliö oikeaoppisesti paikoilleen puhdistuksen jälkeen.

Näytölle ilmestyvät viestit	Mahdollinen syy	Korjaustoimenpide
LISÄÄ KAHVIJAUHETTA TAI PUHDISTA KAHVIPOROSÄILIÖ	Esijauhetun kahvin toiminto on valittu, mutta esijauhettua kahvia ei ole lisätty suppiloon.	Kaada esijauhettua kahvia suppiloon ja toista annostelu
	Esijauhetun kahvin suppilo on tukossa.	Tyhjennä suppilo harjaa käyttämällä.
JAUHE LIIAN HIENOA. SÄÄDÄ KARKEUTTA	Jauhatus on liian hienoa ja kahvi valuu liian hitaasti tai ei ollenkaan.	Toista kahvin annostelu ja käännä jauhatusasteen nuppia näpäytyksen myötäpäivään numeron "7" suuntaan kun kahvimylly toimii. Jos annostelu on yhä liian hidasta vähintään 2 kahvin annostelun jälkeen, toista korjausmenettely kääntämällä jauhatuskarkeuden säätönuppia vielä yhden napsautuksen verran, kunnes annostelu on oikein. Jos ongelma jatkuu, tarkista, että vesisäiliö on kunnolla paikoillaan.
	Jos vedensuodatin on läsnä, piiriin on saattanut muodostua ilmakupla, tukkien annostelun.	Laita kuuma vesi-/höyrysuutin keittimeen ja annostele pieni määrä vettä, kunnes se virtaa säännöllisesti. Tarkista, että suodatin on asennettu oikein (katso pikaopas)
LIIKAA ESI-JAUHETTUA KAHVIA. VÄHENNÄ MÄÄRÄÄ TAI VALITSE MIEDOMPI AROMI	Olet käyttänyt liikaa kahvia.	Valitse pehmeämpi maku tai vähennä esijauhetun kahvin määrää (max 1 mittalusikallinen).
ASETA UUTINYKSIKKÖ	Uutinyksikköä ei ole asetettu oikein oppisesti	Aseta uutinyksikkö kunnolla puhdistuksen jälkeen.
SUORITA KALKINPOISTO	Kalkinpoisto on suoritettava keittimessä.	Noudata näytön ohjeita ja menettelyä
SUORITA KALKINPOISTO: VIELÄ ## JUOMAA JÄLJELLÄ.	Kalkinpoisto on suoritettava keittimessä.	Valitse "huolto" ja sitten "kalkinpoisto" kalkinpoiston aloittamiseksi. Noudata näytön ohjeita ja menettelyä.
VAIHA PEHMENNYSSUODATIN	Vedensuodatin on kulunut.	Noudata näytön ohjeita suodattimen vaihtamiseksi tai poistamiseksi. Noudata osassa "Vedensuodatin" annettuja ohjeita.
VIRHE TAPAHTUI. OTA YHTEYTTÄ TEKNISEEN TUKEEN APUA VARTEN.	Keittimen sisäosa on hyvin likainen.	Puhdista keittimen sisäosa huolellisesti "Puhdistus"-osiossa kerrotusti. Jos viesti näkyy vielä puhdistuksen jälkeen, ota yhteys asiakaspalveluun.
SÄILYTÄ MAITOSÄILIÖTÄ JÄÄKAAPISSA	Maitosäiliö on ollut keittimessä yli 20 minuuttia.	Poista maitosäiliö keittimestä ja laita se jääkaappiin.
KIINNITÄ SUUTIN MAITOSÄILIÖÖN	Pyydä ensin maitojuomaa	Noudata näytön ohjeita

## 15. VIANMÄÄRITYS

Ongelma	Mahdollinen syy	Korjaustoimenpide
Kahvi ei ole kuumaa.	Alhainen kahvinlämpötila asetetaan.	Lisää kahvinlämpötilaa perusasetuksista.
	Kuppeja ei ole esikuumennettu.	Lämmitä kupit kuumalla vedellä: valitse "Huolto" ja sitten "Huuhtelu". Heitä vesi pois ja kuivaa kupit huolellisesti.
	Keitin on jäähtynyt, koska viimeisestä kahvin valmistuksesta on kulunut jonkin verran aikaa.	Lämmitä kahvisuuttimet huuhtelulla: valitse "Huolto" ja sitten "Huuhtelu"
	Kalkinpoisto on suoritettava keittimessä	Toimi noudattamalla "Kalkinpoisto"-osion ohjeita. Tarkista sitten vedenkovuus ("Vedenkovuuden mittaaminen") ja tarkista, että keittimen asetukset vastaavat paikallisen veden kovuutta ("Veden kovuuden asetus").
Kahvi on laihaa eikä riittävän kermaista.	Kahvi on jauhettu liian karkeaksi.	Käännä jauhatusasteen nuppia näpäytyksen vastapäivään numeron "1" suuntaan kun kahvimylly toimii. Käännä yksi naksahdus kerrallaan, kunnes kahvi valuu parhaalla mahdollisella tavalla. Vaikutus näkyy vain 2 kahvin annostelun jälkeen (ks. osa "Kahvimyllyn säätö").
	Kahvi ei ole tuoretta.	Kahvipakkaus jäi auki liian pitkäksi aikaa, joten kahvi menetti arominsa.
	Kahvi ei ole sopivaa.	Käytä espressokeittimille valmistettu kahvia.
Kahvi valuu liian hitaasti tai tippoittain.	Kahvi on jauhettu liian hienoksi.	Käännä jauhatusasteen nuppia näpäytyksen vastapäivään numeron "7" suuntaan kun kahvimylly toimii. Käännä yksi naksahdus kerrallaan, kunnes kahvi valuu parhaalla mahdollisella tavalla. Vaikutus näkyy vain 2 kahvin annostelun jälkeen (ks. osa "Kahvimyllyn säätö").
Kahvia ei tule ulos yhdestä tai molemmista suuttimista.	Kahvisuuttimet ovat tukossa.	Puhdista suuttimet hammastikulla ja suorita huuhtelumenettely.
Keitin ei käynnisty	Sitä ei ole kytketty verkkovirtaan.	Kytke verkkovirtaan.
	Pääkatkaisin ei ole päällä.	Paina pääkatkaisinta <b>A1</b> .
Uutinyksikköä ei voida irrottaa	Keitintä ei ole sammutettu oikein	Sammuta keitin painamalla "On/Stand-by"  -näppäintä ja pitämällä sitä painettuna 3 sekunnin ajan.
Kalkinpoiston päätteeksi keitin pyytää kolmatta huuhtelua	Vesisäiliötä ei ole täytetty MAX-tasoon kahden huuhtelujakson aikana	Noudata keittimen näytön ohjeita, mutta tyhjennä ensin tippa-alusta, jotta vettä ei pääse vuotamaan ulos.
Maitoa ei valu suuttimesta	Maitosäiliön kansi on likainen	Puhdista maitosäiliön kansi

Ongelma	Mahdollinen syy	Korjaustoimenpide
Maidossa on suuria kuplia ja se ruiskuu maitosuuttimesta tai vaahtoa esiintyy vähän	Maito ei ole riittävän kylmää tai se ei ole vähärasvaista tai rasvatonta.	Käytä jääkaappikylmää (noin 5° C) vähärasvaista tai rasvatonta maitoa. Mikäli et saavuta toivomaasi tulosta, vaihda maidonvalmistajan merkkiä.
	Vaahton säätönappi on asetettu väärin.	Noudata seuraavia ohjeita osassa "Vaahtomäärän säätö".
	Maitosäiliön kansi tai jauheen säätönappi on likainen	Puhdista maitosäiliön kansi ja vaahton säätönappi osassa "Maitosäiliön puhdistus" annettujen ohjeiden mukaan.
	Kuuman veden ja höyryn liitossuutin on likainen	Puhdista liitossuutin osassa "Kuuman veden/höyryn liitossuutin" kuvatulla tavalla.
Keittimestä kuuluu ääniä tai pieniä höyrusuihkeita kun se ei ole käytössä	Keitin on käyttövalmis tai se on laitettu pois päältä vastaikään ja lauhdevettä valuu kuumaan höyrystimeen	Tämä kuuluu osana normaaliin toimintaan. Ilmiön rajoittamiseksi, tyhjennä tippa-alusta.







**aeg.com**

DEMOTILAN KOODI: 2.4.6.8

Poistu Demo-tilasta valitsemalla "Perusasetukset", "Huolto" ja "Demotila".

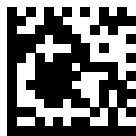

57132C8617\_02\_1024

UK  
CA CE