

# AEG

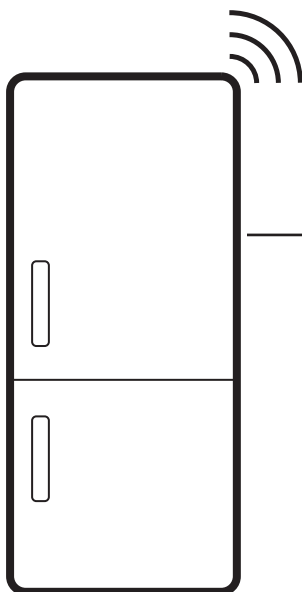

[aeg.com/register](http://aeg.com/register)



PCB9000SB

## INSTALLATION / ASENNUS / INSTALLASJON

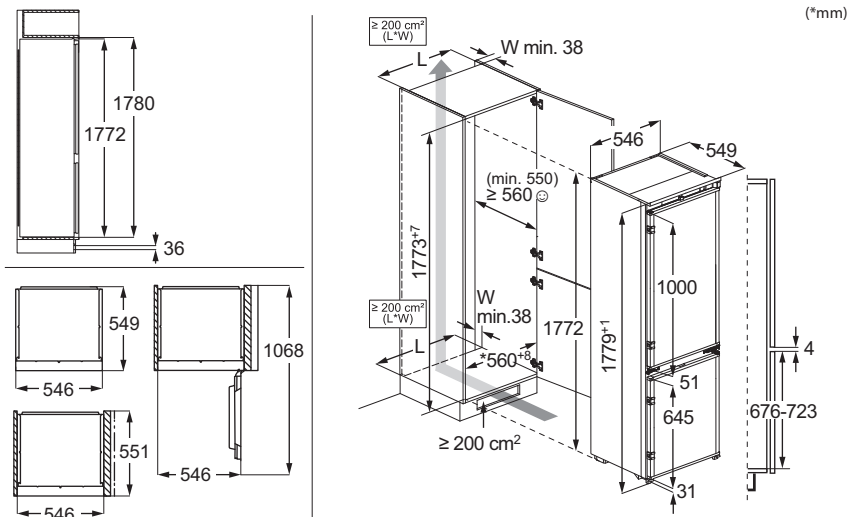

## LYDE / ÄÄNIÄ / LYDER

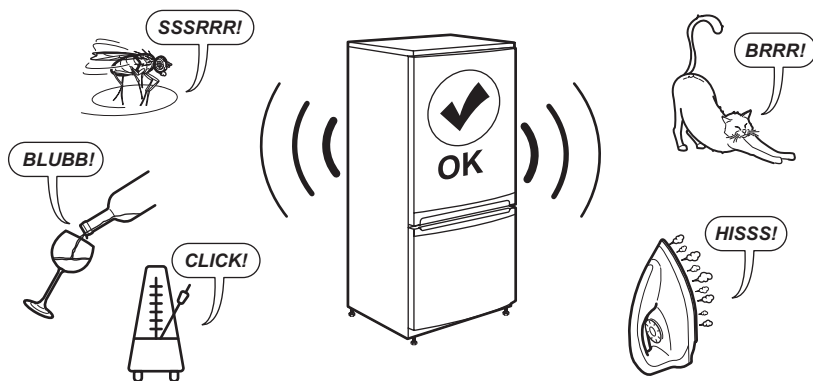

Ret til ændringer uden varsel forbeholdes.

1. SIKKERHEDSOPLYSNINGER.....	3
2. SIKKERHEDSANVISNINGER.....	5
3. BETJENINGSPANEL.....	7
4. DAGLIG BRUG.....	12
5. RÅD OG TIPS.....	16
6. VEDLIGEHOJDELSE OG RENGØRING .....	17

7. FEJLFINDING.....	18
8. TEKNISKE DATA.....	21
9. INFORMATION TIL TESTINSTITUTTER .....	21
10. MILJØHENSYN.....	22

## 1. ⚠ SIKKERHEDSOPLYSNINGER

Læs den medfølgende brugsanvisning grundigt, før produktet installeres og tages i brug. Producenten påtager sig intet ansvar for eventuelle skader, der skyldes forkert installation eller brug. Opbevar altid brugsanvisningen på et sikkert og tilgængeligt sted til senere opslag.

### 1.1 Sikkerhed for børn og sårbare personer

- Produktet må kun bruges af børn fra 8 år og opefter samt af personer med nedsat fysisk, sensorisk eller psykisk funktionsevne, eller som mangler den nødvendige erfaring eller viden, hvis de er under opsyn eller er blevet instrueret i at bruge produktet på en sikker måde samt forstår de farer, det indebærer. Børn i alderen 3 til 8 år og personer med meget omfattende og komplekse handicap har lov til at fylde og tømme

produktet, forudsat at de er blevet instrueret korrekt. Børn på under 3 år skal holdes på afstand af produktet, medmindre de overvåges konstant.

- Børn skal holdes under opsyn for at sikre, at de ikke leger med produktet og mobilenheder med appen.
- Børn må ikke udføre rengøring og vedligeholdelse på produktet uden opsyn.
- Opbevar al emballage utilgængeligt for børn, og bortskaf det korrekt.

### 1.2 Generel sikkerhed

- Dette produkt er kun til opbevaring af mad- og drikkevarer.
- Dette produkt er beregnet til brug i en enkelt husstand i et indendørs miljø.
- Dette produkt kan bruges på kontorer, hotelværelser, bed & breakfast værelser og andre lignende indkvarteringer, hvor brugen ikke

- overstiger (gennemsnitlig) husholdningsforbrug.
- Overhold følgende instruktioner for at undgå kontaminering af mad:
    - Lad ikke lågen stå åben i lange perioder;
    - Rengør regelmæssigt overflader, der kan komme i kontakt med mad og tilgængelige afløbssystemer;
    - Opbevar rå kød og rå fisk i velegnede beholdere i køleskabet, så det ikke kommer i kontakt med eller drypper på andet mad.
  - ADVARSEL: Sørg for, at ventilationsåbninger, både i produktets kabinet og i et evt. indbygningselement, ikke er blokerede.
  - ADVARSEL: Brug ikke mekaniske anordninger eller andre midler til at fremskynede afrimningsprocessen, medmindre de er anbefalet af producenten.
  - ADVARSEL: Undlad at beskadige kølekredsløbet.
  - ADVARSEL: Brug ikke el-apparater inde i produktets rum til madvarer, med mindre de er af den type, som producenten anbefaler.
  - Brug ikke vandspray eller damp til at rengøre produktet.
  - Rengør produktet med en fugtig, blød klud. Brug kun neutralt rengøringsmiddel. Brug ikke slibende midler, skuresvampe, opløsningsmidler eller metalgenstande.
  - Når produktet står tomt i længere tid, skal det slukkes, afrimes, rengøres, aftørres, og lågen skal efterlades åben for at forhindre, at der dannes mug i produktet.
  - Opbevar ikke eksplosive stoffer som f.eks. aerosolbeholdere med brændbar drivgas i dette produkt.
  - Hvis strømledningen er beskadiget, skal den af sikkerhedsgrunde udskiftes af producenten, det autoriserede servicecenter eller en tekniker med tilsvarende kvalifikationer.

## 2. SIKKERHEDSANVISNINGER

### 2.1 Installation

#### ADVARSEL!

Apparatet må kun installeres og tilsluttes af en sagkyndig.

- Fjern al emballagen.
- Undlad at installere eller bruge et beskadiget apparat.
- Brug ikke apparatet, inden det monteres i den indbyggede struktur, pga. sikkerhed.
- Følg de separate instruktioner for installation af produktet og vending af døren, som findes på vores hjemmeside.
- Vær altid forsigtig, når du flytter apparatet, da det er tungt. Brug altid sikkerhedshandsker og lukket fodtøj.
- Sørg for, at luften kan cirkulere omkring produktet.
- Ved første installation eller efter at have vendt døren, skal du vente mindst 4 timer, før du slutter produktet til strømforsyningen. Det er for, at olien kan løbe tilbage i kompressoren.
- Inden der udføres nogen form for arbejde på produktet (f.eks. vending af døren), skal stikket altid tages ud af kontakten.
- Installer ikke produktet tæt på radiatorer eller komfurer, ovne eller kogesektioner, medmindre andet er angivet i installationsvejledningen.
- Udsæt ikke produktet for regn.
- Installer ikke produktet, hvor der er direkte sollys.
- Montér ikke produktet på områder, der er for fugtige eller for kolde.
- Når du flytter produktet, skal du løfte det i forkannten, så gulvet ikke bliver ridset.
- Beskyt gulvet mod ridser, når du vender døren på produktet.
- Produktet indeholder en pose med tørremiddel. Dette er ikke et legetøj. Dette er ikke mad. Skal bortskaffes med det samme.

### 2.2 El-forbindelse

#### ADVARSEL!

Risiko for brand og elektrisk stød.

#### ADVARSEL!

Ved placering af produktet skal du sørge for, at ledningen ikke kommer i klemme eller bliver beskadiget.

#### ADVARSEL!

Brug ikke multistikadaptere og forlængerledninger.

#### FORSIGTIG!

Alt elektrisk arbejde, der kræves for at installere dette produkt, skal udføres af en kvalificeret elektriker.

- Sørg for, at parametrene på typeskiltet er kompatible med de elektriske data for strømforsyningen.
- Apparatet skal tilsluttes strøm med jordforbindelse.
- Brug altid en korrekt installeret stødsikker kontakt.
- Hvis stikkontakten ikke er jordet, skal produktet tilsluttes en separat jordforbindelse i overensstemmelse med gældende bestemmelser. Kontakt en autoriseret installatør.
- Undgå at beskadige de elektriske komponenter (f.eks. netstik, strømkabel, kompressor). Kontakt et autoriseret servicecenter eller en elektriker for at udskifte de elektriske komponenter.
- Strømledningen skal forblive under niveauet for strømstikket.
- Sæt først netstikket i stikkontakten ved installationens afslutning. Sørg for, at der er adgang til stikkontakten efter installationen.
- Produktet må ikke frakobles ved at trække i kablet. Træk altid i stikproppen.
- Dette produkt er forsynet med en 13 A-stikprop. Hvis sikringen i stikproppen skal udskiftes, skal der anvendes en 13 A ASTA (BS 1362)-sikring (kun UK og Irland).

### 2.3 Brug

#### ADVARSEL!

Risiko for personskade, forbrændinger, elektrisk stød eller brand.



Apparatet indeholder brændbar gas, isobutan (R600a), en naturgas med høj miljømæssig kompatibilitet. Vær omhyggelig med ikke at forårsage skade på kølemiddelkreds-løbet, der indeholder isobutan.

- Produktets specifikationer må ikke ændres.
- Enhver brug af produktet som fritstående er strengt forbudt. Det skal anvendes til indbygning.
- Dette produkt er beregnet til at blive brugt ved en omgivende temperatur på mellem 10°C til 38°C. Produktets korrekte drift garanteres inden for det specificerede temperaturområde.
- Stil ikke elektriske produkter (f.eks. ismaskiner) i produktet, medmindre de er angivet som relevante af producenten.
- Hvis der opstår skade på kølemiddelkredsløbet, skal du sørge for, at der ikke er ild og antændelseskilder i rummet. Udluft lokalet.
- Lad ikke varme genstande røre produktets plastdele.
- Læg ikke sodavand i frostrummet. Dette skaber tryk på sodavandsbeholderen.
- Opbevar ikke brandfarlig gas og væske i produktet.
- Anbring ikke brændbare produkter eller genstande, der er våde af brændbare produkter i nærheden af eller på produktet.
- Rør ikke ved kompressoren eller kondensatoren. De er varme.
- Del ikke din WiFi adgangskode.
- Undlad at fjerne eller røre ved ting fra frostrummet, hvis dine hænder er våde eller fugtige.
- Nedfrys ikke mad igen, der er blevet optøet.
- Følg opbevaringsanvisningerne på emballagen til frostvaren.
- Pak madvaren ind i fødevarereget materiale, inden den lægges i fryseren.
- Sørg for, at maden ikke kommer i kontakt med produktets indvendige vægge.

## 2.4 Indvendig belysning

### ADVARSEL!

Risiko for elektrisk stød.

- Dette produkt indeholder en eller flere lyskilder af energieffektivitetsklasse F.
- Vedrørende lampe(rne) i dette produkt og reservedelslamper, der sælges separat: Dette ovenlys er beregnet til at modstå

ekstreme fysiske forhold i husholdningsprodukter, såsom temperatur, vibration, fugt, eller er beregnet til at signalere information om produktets driftsstatus. De er ikke beregnet til at blive brugt i andre produkter, og de er ikke velegnede til belysning af rum.

## 2.5 Vedligeholdelse og rengøring

### ADVARSEL!

Risiko for personskade eller beskadigelse af apparatet.

- Sluk for produktet, og tag stikket ud af kontakten inden vedligeholdelse.
- Dette produkt har kulbrinter i køleenheden. Vedligeholdelse og genopladning af enheden må kun udføres af en faguddannet person.
- Udskift luffilteret hver 6. måned. Kontakt din lokale forhandler for at købe et nyt filter.

## 2.6 Service

- Kontakt et autoriseret servicecenter for at få repareret produktet. Brug kun originale reservedele.
- Bemærk, at hvis man selv reparerer produktet, eller får det repareret af en ikke-fagperson, kan det have sikkerhedsmæssige konsekvenser og vil muligvis gøre garantien ugyldig.
- Følgende reservedele er tilgængelige i mindst 7 år efter, at modellen er udgået: termostater, temperatursensorer, printkort, lyskilder, dørhåndtag, dørhængsler, bækker og kurve. Dørpakninger er tilgængelige i mindst 10 år efter, at modellen er udgået. Varigheden kan være længere i dit land. For yderligere oplysninger bedes du besøge vores hjemmeside.
- Bemærk, at nogle af disse reservedele kun er tilgængelige for fagudlærte reparatører, og at ikke alle reservedele er relevante for alle modeller.

## 2.7 Bortskaffelse

### ADVARSEL!

Risiko for personskade eller kvælning.

- Tag stikket ud af kontakten.
- Klip elledningen af, og kassér den.
- Fjern lågen, så børn og kæledyr ikke kan blive lukket inde i apparatet.

- Apparatets kølekredsløb og isoleringsmaterialer er ozonvenlige.
- Isoleringsskummet indeholder brændbar gas. Kontakt din genbrugsplads ang. oplysninger om, hvordan apparatet bortskaffes korrekt.

- Undgå at beskadige delene til køleenheden, der befinder sig i nærheden af varmeveksleren.

## 3. BETJENINGSPANEL

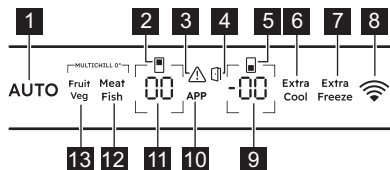

- 1** AI CoolAssist knap / kontrollampe
- 2** Kølerummets kontrollampe
- 3** Kontrollampe for Alarm
- 4** Alarmindikator for åben dør
- 5** Fryserummets kontrollampe
- 6** Extra Cool knap / kontrollampe
- 7** Extra Freeze knap / kontrollampe
- 8** Connectivity knap / kontrollampe
- 9** Fryserens temperaturknap / kontrollampe
- 10** APP-kontrollampe
- 11** Køleskabets temperaturknap / kontrollampe
- 12** Meat & Fish knap / kontrollampe
- 13** Fruit & Veg knap / kontrollampe

### 3.1 Tænd/sluk

#### Tænd

Sæt stikket i kontakten.

Se "Temperaturregulering" for at vælge en anden indstillet temperatur.

Hvis dE on vises på displayet, henvises der til "Fejlfinding".

#### Sluk

1. Tryk og hold knappen for køleskabstemperatur og knappen for frysetemperatur nede samtidig i 5 sek. Displayet viser OF, der blinker.
2. Når displayet viser OF, skal du tage stikket ud af stikkontakten.

### 3.2 Temperaturregulering

Temperaturområdet kan variere mellem  $-15^{\circ}\text{C}$  og  $-24^{\circ}\text{C}$  for fryser (anbefalet  $-18^{\circ}\text{C}$ ) og mellem  $2^{\circ}\text{C}$  og  $8^{\circ}\text{C}$  for køleskab (anbefalet  $4^{\circ}\text{C}$ ).

Tryk på temperaturknapperne for at indstille produktets temperatur.

Temperaturkontrollamperne viser den indstillede temperatur.

- ⓘ Den indstillede temperatur nås inden for 24 t. Efter en strømafbrydelse vender produktet tilbage til den indstillede temperatur.

### 3.3 Tænding og slukning af køleskabsrummet

Sådan slukkes den:

1. Tryk og hold kanppen til køleskabstemperaturen nede i 5 sek. Displayet viser OF, der blinker.
2. Når køleafdelingen er slukket, viser displayet OF.

Sådan tændes den:

1. Tryk og hold kanppen til køleskabstemperaturen nede i 5 sek. Displayet viser On, der blinker.
2. Køleafdelingen tændes, og den tidligere indstillede temperatur genoprettes.

### 3.4 Slukning/tænding af fryserummet

Sådan slukkes den:

1. Tryk på temperaturknappen til fryseren, og hold den nede i 5 sek. Displayet viser OF, der blinker.
2. Når fryseafdelingen er slukket, viser displayet OF.

Sådan tændes den:

1. Tryk på temperaturknappen til fryseren, og hold den nede i 5 sek. Displayet viser On, der blinker.
2. Fryseafdelingen er tændt, og den tidligere indstillede temperatur er genoprettet.

### 3.5 AI CoolAssist

AI CoolAssist er en maskinlæringsdrevet funktion, der justerer apparatets indstillinger baseret på individuelle brugsmønstre, herunder hyppigheden af døråbninger og andre brugerinteraktioner med apparatet. Når AI CoolAssist er aktiveret, aktiverer Y følgende smarttilstande:

- temperaturstyring: regulerer automatisk temperaturen i køleskabet og fryseren for at sikre optimal opbevaring af madvarer.
- Auto Shopping Mode: Justerer automatisk temperaturindstillingerne i køleskabet efter indkøb for hurtigt at afkøle nyligt tilføjede varer. Denne funktion aktiveres automatisk, når AI CoolAssist er aktiveret.
- Auto Vacation Mode: reducerer energiforbruget, når apparatet ikke er i brug i tre eller flere på hinanden følgende dage. Denne funktion aktiveres automatisk, når AI CoolAssist er aktiveret.

Tryk på AUTO for at aktivere/deaktivere funktionen.

Når funktionen er slået til, lyser AUTO, og indikatorerne for køleskabs- og frysertemperatur viser Au.

Tryk på temperaturknappen for køleskab eller fryser for at få vist den aktuelle indstilling.

For at vende tilbage til den manuelle indstilling skal du igen trykke på temperaturknappen for køleskab eller fryser i 7 sek.

Efter deaktivering af funktionen vender apparatet tilbage til standardtemperaturindstillingerne.

- ① Aktivering af AI CoolAssist, mens Extra Cool og/eller Extra Freeze er tændt, deaktiverer Extra Cool og Extra Freeze. Aktivering af Extra Cool og/eller Extra Freeze, mens AI CoolAssist er tændt, sætter AI CoolAssist på pause.

- ① Når MultiSwitch aktiveres, deaktiveres AI CoolAssist. Når MultiSwitch er tændt, omfatter dette kun køleskabsrummet, selv om fryserummet er skiftet til køleskabsbetjening.

- ① Når Auto Vacation Mode er tændt, justeres MultiChill 0°-skuffen automatisk til den varmeste temperaturindstilling.

### 3.6 MultiSwitch

Med denne funktion kan du omdanne fryserummet til et køleskab.

- ① Før MultiSwitch-funktionen aktiveres, skal de frosne madvarer tages ud af fryserummet.

Sådan konverteres rummet:

1. Tryk gentagne gange på knappen for frysetemperatur, indtil displayet viser et blinkende - -.
2. Tryk på - - inden for den næste 7 sek. Hvis du ikke trykker på knappen inden for denne tid, ændres fryseren ikke til et køleskab.
3. Fryserens temperaturindikator viser temperaturen i MultiSwitch-rummet (4°C).

- ① Vent i 24 t før du bruger MultiSwitch-rummet.

Når MultiSwitch-funktionen er på Alarm for høj temperatur er deaktiveret, og det er ikke muligt at aktivere Extra Freeze-funktionen.

MultiSwitch-funktionen deaktiveres, når du slukker for produktet eller slukker for det konverterede rum.

MultiSwitch-funktionen genoptager driften, når strømmen er genetableret efter et strømsvigt.

- ① Før du deaktiverer MultiSwitch-funktionen, skal du fjerne maden fra MultiSwitch-rummet.

Sådan konverteres MultiSwitch-rummet tilbage:

1. Tryk på fryserens temperaturknop, indtil - - begynder at blinke.
2. Tryk på - - inden for den næste 7 sek. Hvis du ikke trykker på knappen inden for denne tid, vil MultiSwitch-rummet ikke blive omdannet til en fryser igen.
3. Fryserens temperaturindikator viser fryserens temperatur.

- ① MultiSwitch-rummet når den indstillede temperatur efter 24 t. Vent, indtil MultiSwitch-rummet har nået den indstillede temperatur, før du bruger det.

Alarm for høj temperatur begynder at arbejde igen 1 t efter, at MultiSwitch-funktionen er blevet deaktiveret.

### 3.7 Extra Cool-funktionen

Med denne funktion kan du hurtigt afkøle store mængder varm mad uden at opvarme mad, der allerede er opbevaret i køleskabsrummet.

Aktivér funktionen ved at trykke på Extra Cool-knappen.

Extra Cool-lampen lyser. Når Extra Cool-funktionen er slået til, starter blæseren muligvis automatisk.

Denne funktion stopper automatisk efter ca. 6 t. Når funktionen er slået fra, slukkes Extra Cool-lampen.

Tryk på Extra Cool-knappen for at deaktivere Extra Cool-funktionen, før den automatisk afsluttes.

① Hvis du vil indstille en anden køleskabstemperatur, skal du slå Extra Cool-funktionen fra.

### 3.8 MultiChill 0° skuffeindstilling

#### Meat & Fish

Tryk på Meat Fish for at aktivere funktionen.

MultiChill 0°-skuffen sikrer den optimale temperatur til opbevaring af kød og fisk.

Hvis køleskabstemperaturen er indstillet til 7°C eller 8°C med Meat & Fish-funktionen aktiveret, skifter køleskabstemperaturen automatisk til 6°C.

#### Fruit & Veg

Tryk på Fruit Veg for at aktivere funktionen.

MultiChill 0°-skuffen sikrer optimal temperatur til opbevaring af emballerede frugter og grøntsager.

#### Single Level Selection

Gå til indstillingsfunktionen for at indstille forskellige temperaturniveauer i MultiChill 0°-skuffen, og derefter:

1. Tryk på og hold Fruit Veg og Meat Fish nede for 3 sek.  
Køleskabets temperaturindikator viser 0C. Fryserens temperaturindikator viser det aktuelt indstillede temperaturniveau.
2. Tryk på knappen Frysertemperatur for at ændre temperaturniveauet mellem 1 og 9. Niveauet 1 er det koldeste, mens niveauet 9 er det varmeste.
3. For at afslutte Single Level Selection skal du trykke på og holde Fruit Veg og Meat

Fish nede i 3 sek. Hvis du ikke trykker på nogen knapper i 5 sek, slukkes indstillingen automatisk.

① Når du forlader indstillingen Single Level Selection, kan du gendanne standardtemperaturniveauet ved at trykke på Meat Fish eller Fruit Veg.

### 3.9 Extra Freeze-funktionen

Extra Freeze-funktionen nedsætter på forhånd temperaturen i fryseren. Denne funktion fremskynder indfrysningen af friske fødevarer og beskytter de allerede opbevarede fødevarer mod opvarmning.

① For at indfryse friske madvarer skal du aktivere Extra Freeze-funktionen mindst 24 t, før du placerer madvarerne for at afslutte indfrysningen.

Tryk på Extra Freeze-knappen for at aktivere denne funktion.

Extra Freeze-kontrollampen lyser. Extra Freeze-funktionen stopper automatisk efter højst 52 t.

Tryk på Extra Freeze-knappen for at deaktivere funktionen, før den automatisk afsluttes.

### 3.10 Alarm for høj temperatur

Når temperaturen i fryserummet stiger, blinker alarmlampen, fryserens temperaturindikator blinker H° og lyden er tændt.

Tryk på en vilkårlig knap for at deaktivere alarmen.

Alarmkontrollampen og lyden er slået fra. Fryserens temperaturindikator viser H° i 5 sek, før frysertemperaturen vises igen.

① Alarmen starter igen 1 t efter deaktivering, indtil de normale forhold er genoprettet.  
Hvis du ikke trykker på en knap, slukkes lyden automatisk efter 1t.

### 3.11 Alarm for åben låge

Alarmindikatoren for åben låge tændes med lyden, hvis køleskabsdøren står åben i 5 min. eller hvis fryserdøren står åben i 80 sek.

Alarmen stopper, når døren lukkes. Tryk på en vilkårlig knap for at slukke for lyden.

① Hvis du ikke trykker på en knap, slukkes lyden automatisk efter 1 time.

### 3.12 APP-kontrollampe

Hvis APP vises på displayet, aktiveres en funktion i den dedikerede app.

❗ Se mobilappen for at administrere funktionerne.

Hvis du ikke kan få adgang til mobilappens funktioner, skal du trykke på forbindelsesknappen og holde den nede i 3 sekunder for at deaktivere Wi-Fi-forbindelsen. Dette stopper de funktioner, der er aktiveret i appen.

❗ Se afsnittet "Nulstilling af produktets trådløse forbindelse" for at gendanne Wi-Fi-forbindelsen.

### 3.13 Wi-Fi opsætning af forbindelse

Denne funktion forbinder produktet til Wi-Fi netværket og forbinder det til mobilenheden. Du kan modtage meddelelser, styre og overvåge produktet fra mobilenheden.

For at tilslutte produktet skal du have en mobilenhed tilsluttet Wi-Fi netværket.

Frekvens/Protokol	Wi-Fi: 2.4 GHz/802.11 bgn
Effekt	Wi-Fi 2.4 GHz: <20 dBm
Kryptering	WPA-PSK, WPA2-PSK, WPA3-Personal

#### Installation af appen

Sådan tilslutter du produktet til Wi-Fi:

1. Kontrollér, om produktet er tændt.
2. Tilslut mobilenheden til det samme Wi-Fi netværk, som du vil tilføje produktet til.
3. For at downloade appen skal du scanne QR-koden, der findes på bagsiden af brugervejledningen. Du kan også downloade appen direkte fra App store.
4. Åbn appen, og tilmeld dig.

#### Konfiguration af produktets trådløse forbindelse

Følg instruktionerne i appen for at gennemføre onboardingprocessen:

1. Tryk og hold forbindelsesknappen på dit produkt nede i 3 sek, indtil du hører et bip. Wi-Fi er slået til.
2. Efter nogle sekunder vises AP på displayet, og forbindelsesindikatoren blinker.
3. Fortsæt med at følge instruktionerne i appen.

4. Under processen kan displayet midlertidigt vise Cn.

Efter onboarding forbliver forbindelsesindikatoren tændt. Displayet viser de indstillede temperaturer.

#### Deaktivering af apparatets trådløse forbindelse

Tryk og hold forbindelsesknappen nede i 3 sek for at deaktivere Wi-Fi. Forbindelsesindikatoren slukkes, og produktet bipper en gang. Tryk og hold forbindelsesknappen nede i 3 sek for at genoprette forbindelsen.

❗ Efter nulstilling er forbindelseslampen muligvis slukket. Vent, indtil den tændes.

#### Nulstilling af produktets trådløse tilslutning

Kontrollér, om forbindelsesindikatoren er synlig på displayet. Hvis Wi-Fi er slukket, vil forsøget på at nulstille forbindelsen tænde for funktionen.

Tryk og hold forbindelsesknappen nede i 10 sek for at nulstille Wi-Fi-konfigurationen. Produktet bipper for at bekræfte, at nulstillingen er gennemført.

Se afsnittet "Deaktivering af produktets trådløse forbindelse" for at genoprette forbindelsen.

### 3.14 Indstillingstilstand

I indstillingsfunktionen kan du aktivere eller deaktivere lyde, funktionen Sabbath, demofunktionen til gendannelse produktets fabriksindstillinger og til ændring af temperaturenheder fra °C til °F:

#### Aktivering af indstillingstilstanden

1. Hold knappen Meat Fish inde i ca. 3 sek. Displayet viser SE tt, der blinker.
2. Når indstillingsfunktionen er slået til, viser displayet tS on.
3. Hold knappen Meat Fish inde i ca. 3 sek for at deaktivere indstillingsfunktionen.

Indstillingsfunktionen deaktiveres automatisk, hvis du ikke betjener betjeningspanelet i 60 sek.

#### Navigering i indstillingsfunktionen

Tryk på Meat Fish for at ændre parameteren. Tryk på knappen til køleskabstemperatur for at ændre parameterværdien.

Display	Standardparametre
tS on	Knaplyde
CF °C	Temperaturenheder
Sb OF	Sabbath-funktion
dE OF	Demo-funktion
FS 03	Fabriksindstillinger

### Knaplyde

Sådan aktiveres eller deaktiveres lydene:

1. Aktivér indstillingsfunktionen.
2. Naviger indstillingsfunktionen, indtil displayet viser tS. Tryk på køleskabets temperaturknop for at slå lyde til eller fra. Kontrollampen skifter til On for de aktiverede lyde og til OF for de deaktiverede lyde.
3. Afslut indstillingsfunktionen.

### Temperaturenheder

Sådan ændres temperaturenheden:

1. Aktivér indstillingsfunktionen.
2. Betjen indstillingsfunktionen, indtil displayet viser CF og °C. Tryk på køleskabets temperaturknop for at vælge mellem °C for Celsius og °F for Fahrenheit.
3. Afslut indstillingsfunktionen.

### Funk. Sabbath

Sabbath-funktionen deaktiverer følgende funktioner under religiøse helligdage:

- alle knapper undtagen den knapkombination, der er nødvendig for at deaktivere funktionen
- lyd, undtagen Alarm for høj temperatur
- alarmindikatorer, undtagen Alarm for høj temperatur.

Sådan slås Sabbath-tilstanden til:

1. Aktivér indstillingsfunktionen.

2. Naviger indstillingsfunktionen, indtil displayet viser Sb. Tryk på køleskabets temperaturknop for at slå funktionen Sabbath til eller fra. Kontrollampen vil skifte til On for den aktiverede eller OF for den deaktiverede Sabbath-funktion.

3. Afslut indstillingsfunktionen.

Når funktionen Sabbath er slået til, viser displayet Sb og On. Adgangen til alle andre indstillinger er blokeret.

### Funk. Demo

Demo-funktionen simulerer apparatets drift uden køling. Den er kun beregnet til showroom- eller udstillingsformål.

 Du kan ikke gemme mad, når Demo Mode er aktiveret.

Sådan slås Demo-tilstanden til:

1. Aktivér indstillingsfunktionen.
2. Naviger indstillingsfunktionen, indtil displayet viser dE. Tryk på køleskabets temperaturknop for at slå funktionen til eller fra. Kontrollampen vil skifte til On for den aktiverede eller OF for den deaktiverede Demo-funktion.
3. Afslut indstillingsfunktionen.

### Fabriksindstillinger

Denne funktion gendanner hver indstilling til fabriksindstillingerne. Sådan gendannes fabriksindstillingerne:

1. Aktivér indstillingsfunktionen.
2. Naviger indstillingsfunktionen, indtil displayet viser FS. Tryk på køleskabets temperaturknop for at gendanne fabriksindstillingerne. Displayet viser on og bliver til 03.
3. Afslut indstillingsfunktionen.

## 4. DAGLIG BRUG

### 4.1 Placering af dørhylder

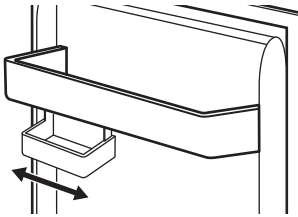

Denne model er udstyret med en variabel opbevaringsboks.

### 4.2 Flytbare hylder

Køleskabets vægge er udstyret med skinner. Du kan ændre placeringen af hylderne.

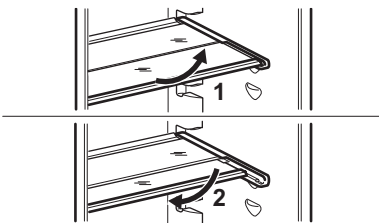

Dette produkt er udstyret med en fleksibel hyld. Den forreste halvdel af hylden kan placeres under anden halvdel:

1. Tag den forreste halvdel forsigtigt ud.
2. Skub den ind på den nedre skinne under den anden halvdel.



ⓘ Flyt ikke glashylden over grøntsagsskuffen. Den sikrer korrekt luftcirkulation.

### 4.3 MultiChill 0° skuffe

Skuffen MultiChill 0° er en udtræksskuffe mærket med  , der er placeret i bunden af køleskabet.

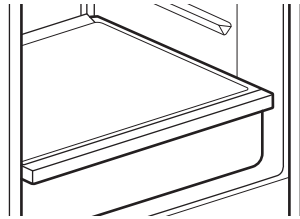

Du kan indstille den optimale temperatur inde i skuffen afhængigt af den type mad, der opbevares (læs mere om temperaturindstillingerne under "MultiChill 0° Skuffeindstilling").

Kød og fisk: Pak det ordentligt ind, og læg det i skuffen.

Frukt og grøntsager: Lægges i en beholder, placeres i en skuffe, og juster temperaturen.

ⓘ Tilstedeværelsen af is i skuffen, mens den er indstillet på Meat fish, skyldes den lave temperatur, der er optimal for at opnå den bedste konservering af kød og fisk. For at fjerne isen skal du ændre temperaturen til en højere indstilling (se "MultiChill 0° skuffeindstilling").

### 4.4 Udtagning af MultiChill 0°

1. Tøm skuffen.
2. Træk skuffen ud af køleskabet, så skinnerne trækkes helt ud.
3. Skub skinnenhætten, og løft forsiden af skuffen op.

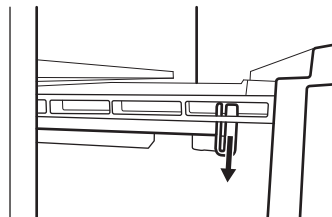

4. Træk skuffen ud, mens du løfter den op, og tag den af skinnerne.

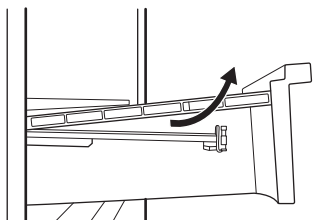

Montering:

1. Træk skinnerne helt ud.

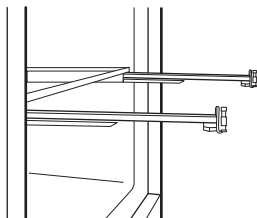

2. Placer den bageste del af skuffen på skinnerne.

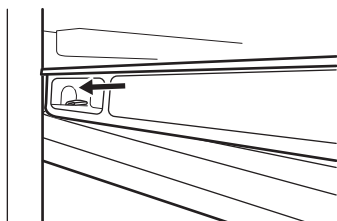
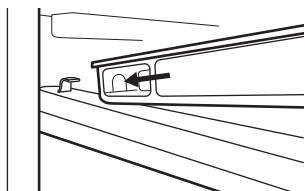

3. Hold forsiden af skuffen oppe, mens du skubber skuffen ind.

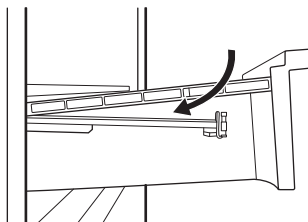

4. Tryk den forreste del af skuffen nedad.

ⓘ Træk skuffen ud igen, og kontrollér, om den er placeret korrekt på både bag- og forsidekroge.

#### 4.5 GreenZone skuffe

GreenZone er en udtrækkelig kuffe, der er markeret med  og placeret i bunden af køleskabet.

Den har en forsegling, der giver den optimale fugtighed inde i skuffen.

#### 4.6 Sådan fjerner du GreenZone-skuffen

1. Tøm skuffen.
2. Træk skuffen ud af køleskabet.

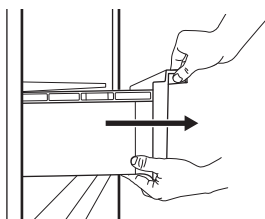

3. Løft forsiden af skuffen.
4. Træk skuffen ud, mens du løfter den opad.

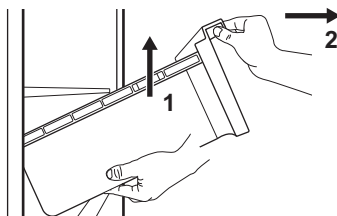

## 4.7 Fjernelse af glasdækslet på skufferne

1. Lås sidegreb fra begge sider samtidigt.

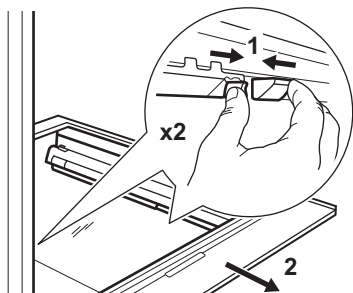

2. Træk støtten til glashylden mod dig selv.

## 4.8 Luftfugtighedskontrolenhed

Glashylden i GreenZone-skuffen er udstyret med en enhed, der sørger for optimal luftfugtighed inde i skuffen.

**i** Anbring ikke fødevarer på luftfugtigheds-kontrolenheden.

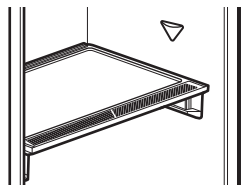

Sådan fjernes fugtighedskontrolenheden:

1. Åbn skuffen under glashylden, og træk dækslet ud.

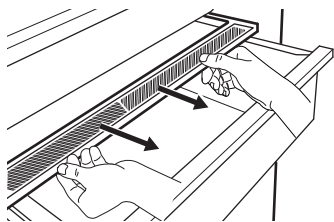

2. For at udskifte enhedens hvide membran skal du tage fat i midten af enheden og adskille membranen fra dækslet ved at trække i dækslet.

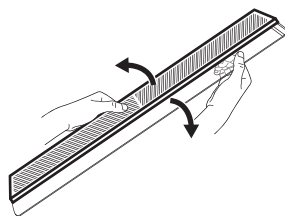

3. Sæt en ny membran i dækslet ved at trykke membranens kant ind i dækslet.

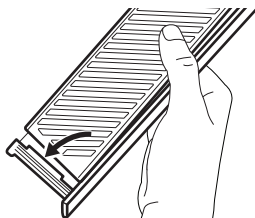

4. Saml igen fugtighedskontrolen på skuffen.

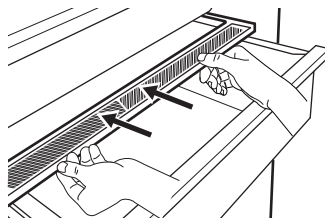

**i** Der kan forekomme kondens i GreenZone-skuffen. Fjern den med en blød klud.

## 4.9 MULTIFLOW

Køleskabet er udstyret med en MULTIFLOWblæser, der giver hurtig og effektiv afkøling af madvarer og holder en ensartet temperatur.

Blæseren aktiveres automatisk og fungerer kun, når døren er lukket.

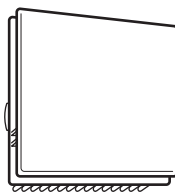

❗ Bloker ikke ventilationsåbningerne.

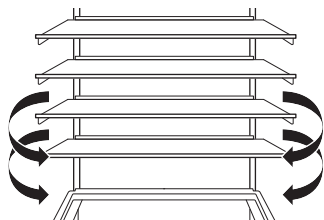

❗ Fjern ikke MULTIFLOWpanelet. Se kapitlet "Vedligeholdelse og rengøring" for rengøringsanvisninger.

#### 4.10 CleanAir+ filter

I produktet kan der være et CleanAir+ kulfilter fra producenten.

Kulfilteret renser luften for lugt i køleskabet og forbedrer opbevaringskvaliteten.

Ved levering ligger filteret og dets plastikhus i en plastikpose (se "Montering og udskiftning af CleanAir+ -filteret" i afsnittet "Vedligeholdelse og rengøring" vedr. installation).

#### 4.11 Bottle Stop

Tilbehøret forhindrer flasker eller dåser i at rulle. Opbevar flaskerne eller dåserne oven på hinanden.

Tilbehøret kræver ingen samling eller værktøj. Placer tilbehøret med silikonebund nedad for at opbevare flaskerne.

❗ Opbevar maks. 10 kg flasker og/eller dåser i forskellige størrelser i op til to rækker, som vist på billedet.

Opbevar kun lukkede flasker eller dåser, og placer dem med åbningen vendt fremad.

❗ Lad ikke uindpakkede fødevarer være i direkte kontakt med tilbehøret.

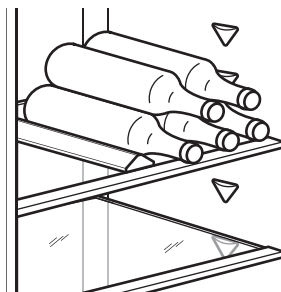

#### 4.12 Nedfrysning af friske madvarer

Brug fryseren til at indfryse friske madvarer og til at opbevare frosne og dybfrosne madvarer i lang tid.

Aktiver Extra Freeze-funktionen som minimum 24 t, før du lægger de madvarer, der skal fryses, i fryseren.

Opbevar de friske madvarer jævnt fordelt i den første afdeling eller skuffe fra oven.

Overskrid ikke den maksimale mængde madvarer, der kan fryses, uden at tilføje andre friske madvarer indeni 24 t (se typeskiltet).

Når fryseprocessen er færdig, vender produktet automatisk tilbage til den tidligere temperaturindstilling (se "Extra Freeze-funktionen").

For yderligere oplysninger henvises der til "Tips til frykning".

#### 4.13 Opbevaring af frosne madvarer

Når produktet tændes første gang eller efter en periode, hvor det ikke er i brug, skal Extra Freeze-funktionen aktiveres, mindst 3 t inden madvarerne lægges i fryseren.

Hvis du skal opbevare store mængder mad, skal du fjerne skufferne og placere maden direkte på hylderne, mindst 15 mm væk fra døren.

#### ⚠ FORSIGTIG!

Hvis strømmen har været slukket i længe tid end den værdi, der er vist på typeskiltet under "optøningstid", skal de optøede madvarer indtages med det samme. Se "Alarm for høj temperatur".

#### 4.14 Fremstilling af isterninger

Produktet har en eller flere isterningbakker.

❗ Brug ikke metalgenstande til at tage bakkerne ud af fryseren.

## 5. RÅD OG TIPS

### 5.1 Råd om energibesparelse

- Fryser: Den oprindelige konfiguration sikrer den mest effektive brug af energi.
- Køleskabet: Konfigurationen med skufferne i bunden af produktet og hyldeerne jævnt fordelt sikrer den mest effektive brug af energi. Placeringen af holderne i lågen påvirker ikke energiforbruget.
- Åbn lågen så lidt som muligt, og lad den ikke stå åben længere end nødvendigt.
- Fryser: Jo koldere temperaturindstilling, des højere er energiforbruget.
- Køleskabet: Indstil ikke for høj temperatur, medmindre det er nødvendigt på grund af madens egenskaber.
- Hvis den omgivende temperatur er høj, og temperaturvælgeren er indstillet til lav temperatur, og skabet er helt fyldt, kan kompressoren køre konstant og skabe rim eller is på fordampere. I dette tilfælde skal du indstille temperaturkontrollen til en højere temperatur for at muliggøre automatisk afrimning.
- Dæk ikke ventilationsristene eller hullerne.
- Sørg for, at madvarerne inde i produktet tillader luftcirkulation gennem hullerne i produktets bageste inderside.

### 5.2 Tips til frysning

- Frys ikke flasker eller dåser med væsker, især ikke drikkevarer, der indeholder kuldioxid. De kan eksplodere under nedfrysning.
- Sæt ikke varm mad i fryseren.
- Anbring ikke friske, ufrosne madvarer direkte ved siden af allerede frosne madvarer.
- Spis ikke isterninger, vandis eller ispinde umiddelbart efter, at du har taget dem ud af fryseren, for at undgå forfrysninger.
- Genfrys ikke optøet mad.

### 5.3 Råd om opbevaring af frosne madvarer

- Fryserummet er markeret med .
- God temperaturindstilling, der sikrer, at opbevaring af frosne madvarer er ved en temperatur på under eller lig med  $-18^{\circ}\text{C}$ .
- En højere temperaturindstilling inden i skabet kan føre til kortere holdbarhed.
- Hele fryseren er velegnet til opbevaring af frosne madvarer.

- Lad der være nok plads omkring maden, til at luften kan cirkulere frit.

### 5.4 Holdbarhed for fryserafdeling

Madvare	Holdbarhed (måneder)
Brød	3
Frugt (bortset fra citrus)	6 - 12
Grøntsager	8 - 10
Rester uden kød	1 - 2
<b>Mejeriprodukter:</b>	
Smør	6 - 9
Blød ost (f.eks. mozzarella)	3 - 4
Hård ost (f.eks. parmesan, cheddar)	6
<b>Skaldyr:</b>	
Fed fisk (f.eks. laks, makrel)	2 - 3
Mager fisk (f.eks. torsk, skrubbe)	4 - 6
Rejer	12
Afskallede muslinger & Blåmuslinger	3 - 4
Tilberedt fisk	1 - 2
<b>Kød:</b>	
Fjerkræ	9 - 12
Oksekød	6 - 12
Svinekød	4 - 6
Lammekød	6 - 9
Pølse	1 - 2
Skinke	1 - 2
Rester med kød	2 - 3

### 5.5 Råd om køling af madvarer

 Rummet til friske madvarer er pladsen over GreenZone og MultiChill  $0^{\circ}$  skufferne.

- God temperaturindstilling, der sikrer opbevaring af friske madvarer, er ved en temperatur på under eller lig med  $+4^{\circ}\text{C}$ .
- Brug altid lukkede beholdere til væske og til mad for at undgå smage eller lugte i rummet.

- For at undgå krydskontaminering mellem tilberedt og rå mad bør du dække den tilberedte mad og adskille den fra den rå.
- Pak kødet ind, og anbring det på glashylden over grøntsagsskuffen.
- Optø maden inde i køleskabet.
- Sæt ikke varm mad i produktet.
- Rengør frugt og grøntsager, og anbring dem i en dedikeret skuffe (grøntsagsskuffe).
- Opbevar ikke eksotiske frugter i køleskabet.
- Opbevar ikke grøntsager som tomater, kartofler, løg og hvidløg i køleskabet.
- Luk flaskerne, før du sætter dem i køleskabet.

## 6. VEDLIGEHOLDELSE OG RENGØRING

### ⚠ ADVARSEL!

Se kapitlerne om sikkerhed.

### 6.1 Indvendig rengøring

Før ibrugtagning rengøres interiøret og alt tilbehør med lunke vand og neutral sæbe, hvorefter det tørres.

### ⚠ FORSIGTIG!

Produktets tilbehør og dele er ikke egnet til vask i opvaskemaskine.

### ⚠ FORSIGTIG!

Rengør betjeningspanelet med en fugtig klud. Brug ikke rengøringsmidler. Tør betjeningspanelet af med en blød klud.

### 6.2 Regelmæssig rengøring

Rengør udstyret regelmæssigt:

- Rengør indersiden og tilbehøret med lunke vand og neutral sæbe. Skyl og tør det af.
- Tør dørpakningerne regelmæssigt af.

### 6.3 Afrimning af køleskabet

Afrimningen af køleafdelingen er automatisk. Det vand, der dannes, løber ind i en beholder på kompressoren og fordamper. Beholderen kan ikke fjernes.

### 6.4 Optøning af fryseren

Fryserummet er fri for rim. Der dannes ikke rim på de indvendige vægge eller på madvarerne, når produktet er i brug.

### 6.5 Montering og udskiftning af CleanAir+ -filteret

- ① Hånder luftfilteret forsigtigt for at undgå at ridse overfladen. Ved leveringen ligger luftfilteret i en plastpose for at sikre korrekt funktion.

Installer luftfilteret, inden apparatet tændes.

1. Åbn plastikhuset, og læg den plisserede overflade på risten, idet filteret monteres inde i det markerede område på den riflede overflade.

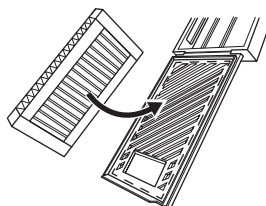

2. Hold filteret nede, mens du lukker plastikhuset, indtil du hører et klik.

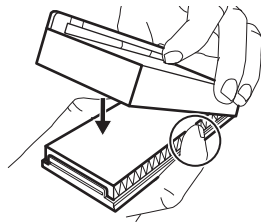

3. Fjern den øverste glashylde fra køleskabet. Skub plastikhuset med luftfilteret på venstre side af glashylden.

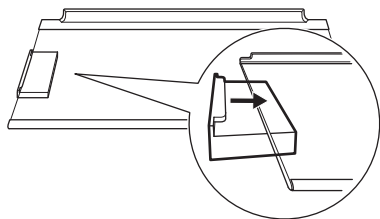

4. Sæt glashylden tilbage i køleskabet. Undgå at ramme filteret.

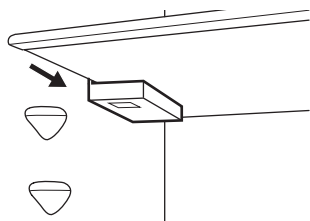

#### Udskiftning af luftfilteret

1. Åbn filterhuset.

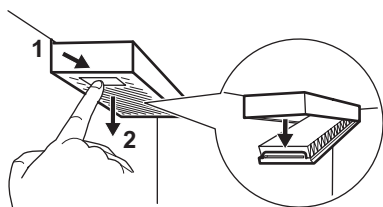

2. Fjern det brugte luftfilter.  
3. Sæt det nye luftfilter i huset, og luk det.

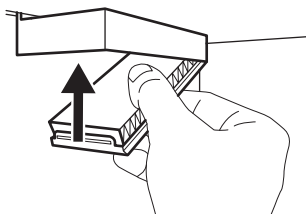

Udskift luftfilteret hver 6. måned.

❗ Luftfilteret er en forbrugsvarer og er derfor ikke dækket af garantien. Du kan købe nye luftfiltre hos din lokale forhandler.

#### 6.6 Pause i brug

Tag følgende forholdsregler, når apparatet ikke skal bruges i længere tid:

1. Kobl apparatet fra strømforsyningen.
2. Fjern alle madvarer.
3. Rengør apparatet og alt tilbehør.
4. Lad lågerne stå åbne for at forebygge ubehagelig lugt.

## 7. FEJLFINDING

### ⚠ ADVARSEL!

Se kapitlerne om sikkerhed.

#### 7.1 Hvad gør du, hvis ...

Problem	Mulig årsag	Løsning
Produktet virker ikke.	Produktet er slukket.	Tænd for produktet.
	Stikket er ikke sat rigtigt i stikkontakten.	Sæt stikket korrekt i stikkontakten.
Produktet støjer.	Der er ingen spænding i stikkontakten.	Tilslut et andet elektrisk produkt til stikkontakten. Kontakt en autoriseret elektriker.
	Produktet er ikke understøttet korrekt.	Kontrollér, om produktet står stabilt.

<b>Problem</b>	<b>Mulig årsag</b>	<b>Løsning</b>
Akustisk eller visuel alarm er tændt.	Skabet er for nylig blevet tændt.	Se "Alarm for høj temperatur" eller "Alarm for åben låge".
	Temperaturen i produktet er for høj.	Se "Alarm for høj temperatur" eller "Alarm for åben låge".
	Døren står åben.	Luk døren.
Kompressoren kører konstant.	Temperaturen er indstillet forkert.	Se kapitlet "Betjeningspanel".
	Der bliver lagt for meget mad i på samme tid.	Vent et par timer, og kontrollér så temperaturen igen.
	Stuetemperaturen er for høj.	Se kapitlet "Installation".
	Madvarerne, der lægges i produktet, er for varme.	Lad maden komme ned på stuetemperatur, før den lægges i.
	Døren er ikke lukket korrekt.	Se afsnittet "Lukning af døren".
	Extra Freeze-funktionen er slået til.	Se afsnittet "Extra Freeze-funktion".
	Extra Cool-funktionen er slået til.	Se afsnittet "Extra Cool-funktion".
Kompressoren starter ikke straks, når der trykkes på "Extra Freeze" eller "Extra Cool", eller når temperaturen er blevet ændret.	Kompressoren går i gang efter et stykke tid.	Dette er normalt, der er ingen fejl.
Døren er forkert justeret eller påvirker ventilationsgitteret.	Produktet står ikke plant.	Se installationsvejledningen.
Døren er ikke let at åbne.	Du forsøgte at åbne døren igen, lige efter den blev lukket.	Vent nogle få sekunder mellem lukning og genåbning af døren.
Lyset virker ikke.	Lyset er i standby tilstand.	Luk, og åbn døren.
	Lyset er defekt.	Kontakt et autoriseret servicecenter.
Der er for meget rim og is.	Døren er ikke lukket korrekt.	Se afsnittet "Lukning af døren".
	Dørpakningen er defekt eller snavset.	Se afsnittet "Lukning af døren".
	Maden er ikke pakket ordentligt ind.	Pak maden ordentligt ind.
	Temperaturen er indstillet forkert.	Se kapitlet "Betjeningspanel".
	Produktet er helt fuldt og står på den laveste temperatur.	Indstil en højere temperatur. Se kapitlet "Betjeningspanel".
Der løber vand ned ad bagpladen i køleskabet.	Den indstillede temperatur i produktet er for lav, og den omgivende temperatur er for høj.	Indstil en højere temperatur. Se kapitlet "Betjeningspanel".
	Under den automatiske afrimning smelter der rim på bagpladen.	Det er korrekt.

Problem	Mulig årsag	Løsning	
Der er for meget kondensvand i køleskabet.	Døren blev åbnet for hyppigt.	Åbn kun døren, når det er nødvendigt.	
	Døren blev ikke lukket helt.	Sørg for, at døren er helt lukket.	
	Opbevaret mad blev ikke pakket ind.	Pak mad ind i velegnet emballage, inden det opbevares i produktet.	
	Det er normalt, at der sommer og efterår kan dannes mere kondens på grund af den øgede luft- og fødevarefugtighed. Køleskabet producerer ikke fugt. Efter denne periode falder luftfugtigheden i køleskabet af sig selv.	Sommer og efterår skal temperaturen i køleskabet indstilles til at være højere (ca. 6-7°C).	
Der er vanddråber på glashylderne.	Der er for meget fugt i køleskabet.	Tør glashylderne af med en klud for at fjerne vanddråberne.	
Der løber vand ned på gulvet.	Afløbet til afrymningsvand er ikke sluttet til fordampningsbakken over kompressoren.	Sæt afløbet til afrymningsvand fast på fordampningsbakken.	
Temperaturen kan ikke indstilles.	Extra Freeze-funktionen eller Extra Cool funktionen er slået til.	Sluk for Extra Freeze funktionen eller Extra Cool funktionen manuelt, eller vent, indtil den deaktiveres automatisk. Se afsnittet "Extra Freeze-funktionen" eller "Extra Cool funktionen".	
Temperaturen i skabet er for lav/høj.	Temperaturen er ikke indstillet korrekt.	Vælg en højere/lavere temperatur.	
	Døren er ikke lukket korrekt.	Se afsnittet "Lukning af døren".	
	Maden er for varm.	Lad maden køle af inden opbevaring.	
	Der opbevares for meget mad på samme tid.	Opbevar mindre mad på samme tid.	
	Døren er blevet åbnet for tit.	Åbn kun lågen, hvis det er nødvendigt.	
	Extra Freeze-funktionen er slået til.	Se afsnittet "Extra Freeze-funktion".	
	Extra Cool-funktionen er slået til.	Se afsnittet "Extra Cool-funktion".	
	Der er ingen cirkulation af kold luft i produktet.	Sørg for, at der er kold luftcirkulation i produktet. Se kapitlet "Råd og tips".	
	dE on vises på displayet.	Produktet er i demo mode.	Se "Demo-funktion" i afsnittet "Indstillingsfunktion".
	Er CE vises, og alarmindikatoren er tændt.	Kommunikationsproblem.	Kontakt et autoriseret servicecenter. Kølesystemet vil fortsat holde maden kold, men det vil ikke være muligt at justere temperaturen.

Problem	Mulig årsag	Løsning
Er t1 eller Er t3 eller Er t5 og den aktuelle indstilling vises skiftevis for 5 sek og alarmindikatoren er tændt.	Problem med temperaturløser.	Kontakt et autoriseret servicecenter. Kølesystemet vil fortsat holde maden kold, men det vil ikke være muligt at justere temperaturen.
Forbindelsesindikatoren blinker rødt eller hvidt i lang tid.	Tilslutningsproblemer.	Sørg for, at din internettilslutningen fungerer korrekt. Hvis tilslutningen ikke genoprettes, skal du prøve at slukke og tænde for den trådløse tilslutning både på produktet og Wi-Fi-adgangspunktet. Hvis problemet fortsætter, skal du foretage en fuld nulstilling af produktets Wi-Fi-tilslutning og følge produktets geninstallationsprocedure. Kontakt et autoriseret servicecenter, hvis problemet fortsætter.

📞 Kontakt et autoriseret servicecenter, hvis problemet fortsætter.

## 7.2 Udskiftning af pæren

Kontakt det autoriserede servicecenter for udskiftning af lampen.

## 7.3 Lukning af døren

1. Rengør dørpakningerne.
2. Se installationsvejledningen for at justere lægen.
3. Kontakt det autoriserede servicecenter for at udskifte de defekte dørpakninger.

## 8. TEKNISKE DATA

Tekniske data er angivet på energimærkningen og på produktets typeskilt, som kan være placeret udvendigt eller indvendigt på produktet.

### Gælder kun for Schweiz

Spænding: 220-240 V

Frekvens: 50 Hz

### Gælder kun for EU

QR-koden på energimærket, der leveres med maskinen, indeholder et weblink til oplysningerne relateret til maskinens ydelse i EU EPREL-databasen. Opbevar energimærket som reference sammen med brugervejledningen og alle andre dokumenter, der følger med

dette produkt. Det er også muligt at finde de samme oplysninger i EPREL ved hjælp af linket <https://eprel.ec.europa.eu> og modelnavnet og produktnummeret, som du finder på maskinens typeskilt. Se linket [www.theenergylabel.eu](http://www.theenergylabel.eu) for detaljerede oplysninger om energimærket.

### Gælder kun for UK

QR-koden på energimærket, der leveres med maskinen, indeholder et link til oplysningerne relateret til apparatets ydeevne. Opbevar energimærket som reference sammen med brugervejledningen og alle andre dokumenter, der følger med dette produkt.

## 9. INFORMATION TIL TESTINSTITUTTER

Installation og klargøring af produktet til en eventuel EcoDesign-godkendelse skal være i overensstemmelse med:

UK	BS EN 62552
----	-------------

EU, Schweiz, Israel	EN 62552
---------------------	----------

Australien	IEC 62552
------------	-----------

Sydafrika	SANS 62552
UAE	UAE.S 5010-3:2022
GCC	SASO-2892_2018

Ventilationskrav, nichemål og mindste friafstand bagtil skal være som angivet i denne brugsanvisning i "Installation". Kontakt producenten for yderligere information, herunder fyldningsplaner.

## 10. MILJØHENSYN

Genbrug materialer med symbolet . Læg emballagen i relevante beholdere for at genbruge den. Hjælper med at beskytte miljøet og folkesundheden ved at genbruge affald fra elektriske og elektroniske apparater. Bortskaf

ikke apparater, der er markeret med symbolet  med husholdningsaffaldet. Returnér produktet til din lokale genbrugsplads eller kontakt dit kommunale kontor.

1. TURVALLISUUSTIEDOT.....	23	7. VIANMÄÄRITYS.....	38
2. TURVALLISUUSOHJEET.....	25	8. TEKNISET TIEDOT.....	41
3. KÄYTTÖPANEELI.....	27	9. TIEDOKSI TESTAUSLAITOKSILLE.....	41
4. PÄIVITTÄINEN KÄYTTÖ.....	31	10. YMPÄRISTÖNSUOJELUNÄKÖKOHTIA	
5. NEUVOJA JA VINKKEJÄ.....	35	.....	42
6. HOITO JA PUHDISTUS.....	36		

## 1. TURVALLISUUSTIEDOT

Lue mukana toimitetut ohjeet huolellisesti ennen laitteen asennusta ja käyttöä. Valmistaja ei ole vastuussa väärästä asennuksesta tai käytöstä johtuvista vammoista tai vahingoista. Säilytä ohjeet aina turvallisessa ja helposti saatavilla olevassa paikassa myöhempää käyttöä varten.

### 1.1 Lasten ja taitamattomien henkilöiden turvallisuus

- 8-vuotiaat ja sitä vanhemmat lapset sekä henkilöt, joilla on fyysisiä, aisteihin liittyviä tai henkisiä rajoitteita tai puutteellinen kokemus tai tuntemus, voivat käyttää tätä laitetta vain, jos heitä valvotaan tai ohjataan laitteen turvallisessa käytössä ja jos he ymmärtävät käyttöön liittyvät vaarat. 3–8-vuotiaat lapset ja erittäin vakavasti liikuntarajoitteiset

henkilöt saavat täyttää ja tyhjentää laitteen, jos heitä on ohjattu asianmukaisesti. Alle 3-vuotiaat lapset tulee pitää kaukana laitteesta, ellei heitä valvota jatkuvasti.

- Lapsia on valvottava, jotta he eivät leiki laitteella tai mobiililaitteilla, joissa on sovellus.
- Lapset eivät saa puhdistaa laitetta tai suorittaa siihen kohdistuvia käyttäjän huoltotoimenpiteitä ilman valvontaa.
- Kaikki pakkaukset tulee pitää lasten ulottumattomissa ja hävittää asianmukaisesti.

### 1.2 Yleinen turvallisuus

- Tämä laite on tarkoitettu ainoastaan ruokien ja juomien säilytykseen.
- Tämä laite on tarkoitettu yhden kotitalouden käyttöön sisätiloissa.

- Tätä laitetta voidaan käyttää toimistoissa, hotellihuoneissa, aamiaismajoituspai-koissa, maatilamajoituspai-koissa ja muissa saman-tyyppisissä majoitustiloissa, joissa kyseinen käyttö ei ylitä (keskimääräisiä) kotitalouskäytön tasoja.
- Noudata seuraavia ohjeita elintarvikkeiden pilaantumisen välttämiseksi:
  - vältä pitämästä ovea pitkään auki
  - elintarvikkeisiin kosketuksissa olevat pinnat ja tyhjennysjärjestelmät tu-lee puhdistaa säännöllisesti
  - säilytä raakaa lihaa ja kalaa asianmukaisissa astioissa jääkaapissa, jotta se ei pääsisi kosketuksiin tai ettei siitä valuisi nestettä muihin elin-tarvikkeisiin.
- VAROITUS: Pidä kalustee-seen asennetun laitteen sy-vennyksen tai kalustekaa-pin ilmanvaihtoaukot esteis-tä vapaina.
- VAROITUS: Älä käytä mui-ta kuin valmistajan suositte-lemia mekaanisia laitteita tai muita välineitä sulattami-sen nopeuttamiseksi.
- VAROITUS: Älä vaurioita jäähdytyspiiriä.
- VAROITUS: Älä käytä mui-ta kuin valmistajan suositte-lemia sähkölaitteita ruoan säilytysosastoissa.
- Älä käytä vesisuihketta ja höyryä laitteen puhdistami-seen.
- Puhdista laite kostealla pehmeällä liinalla. Käytä ai-noastaan neutraaleja pesu-aineita. Älä käytä hankaavia tuotteita, hankaavia sie-niä, liuotteita tai metalliesi-neitä.
- Jos laite on pitkään tyhjä, sammuta, sulata, puhdista ja kuivaa laite ja jätä sen ovi auki, jotta hometta ei synny laitteen sisälle.
- Älä säilytä tässä laitteessa räjähtäviä aineita, kuten syttyvien ponneaineiden aerosolipulloja.
- Jos virtajohto vaurioituu, sen saa sähkövaaran vält-tämiseksi vaihtaa vain val-mistaja, valtuutettu huoltoli-ke tai vastaava ammattitai-toinen henkilö.

## 2. TURVALLISUUSOHJEET

### 2.1 Asennus

#### VAROITUS!

Laitteen asennuksen ja liitännät saa suorittaa vain ammattitaitoinen henkilö.

- Poista kaikki pakkausmateriaalit.
- Vaurioitunutta laitetta ei saa asentaa tai käyttää.
- Älä käytä laitetta ennen kuin se on asennettu turvallisesti kalusteeseen.
- Noudata erillisiä, laitteen asennusta ja oven kätsisyyden vaihtamista koskevia ohjeita verkkosivuillamme.
- Siirrä laitetta aina varoen, sillä se on raskas. Käytä aina suojakäsineitä ja suojaavia jalkineita.
- Varmista, että laitteen ympärillä on hyvä ilmankierto.
- Odota vähintään 4 tuntia ennen laitteen kytkemistä sähköverkkoon ensimmäisen asennuksen tai oven avautumissuunnan vaihtamisen jälkeen. Tänä aikana öljy ehtii virrata takaisin laitteen kompressoriin.
- Irrota pistoke sähköverkosta aina ennen laitteen käsittelyä (esim. oven avautumissuunnan vaihtamista).
- Laitetta ei saa asentaa lämpöpattereiden tai liesien, uunien tai keittotasojen lähelle, ellei asennusohjeissa toisin mainita.
- Suojaa laite vesisateelta.
- Älä asenna laitetta suoraan auringonvaloon.
- Tätä laitetta ei saa asentaa liian kosteisiin tai kylmiin ympäristöihin.
- Kun siirrä laitetta, nosta sitä sen etureunasta, jotta lattia ei naarmuuntuisi.
- Suojaa lattia naarmuilta laitteen oven kätsisyyttä vaihdettaessa.
- Laite sisältää pussin kuivausainetta. Sitä ei ole tarkoitettu leikkikaluksi. Sitä ei ole tarkoitettu syötäväksi. Hävitä se välittömästi.

### 2.2 Sähkökytkentä

#### VAROITUS!

Tulipalon ja sähköiskun vaara.

#### VAROITUS!

Varmista laitteen sijoittamisen yhteydessä, ettei virtajohto ole jäänyt puristuksiin tai ole vaurioitunut.

#### VAROITUS!

Älä käytä monipistokesovittimia ja jatkojohtoja.

#### HUOMIO!

Laitteen asennuksen edellyttämät mahdolliset sähkötyöt on teetettävä pätevällä sähköasentajalla.

- Varmista, että arvokilvessä olevat parametrit ovat verkkovirtalähteen sähköarvojen mukaisia.
- Laite on maadoitettava.
- Käytä aina asianmukaisesti asennettua sähköiskusuojattua pistorasiaa.
- Jos pistorasiaa ei ole maadoitettu, ota yhteyttä pätevään sähköasentajaan ja kytke laite erilliseen maadoitettuun virransyöttöön voimassa olevien määräysten mukaisesti.
- Älä vahingoita sähkökomponentteja (esim. verkkopistoketta, verkkojohtoa, kompressoria). Pyydä huoltoliikettä tai valtuutettua sähköasentajaa vaihtamaan rikkoutuneet sähkökomponentit.
- Verkkojohdon on oltava verkkopistokkeen alapuolella.
- Kytke verkkopistoke verkkopistorasiaan vasta asennuksen lopuksi. Varmista, että verkkopistoke on ulottuvilla laitteen asennuksen jälkeen.
- Älä irrota pistoketta pistorasiasta virtajohdosta vetämällä. Vedä aina verkkopistokkeesta.
- Laitteessa on 13 A:n verkkopistoke. Jos pistokkeen sulakkeen vaihto on tarpeen, käytä vain 13 A:n ASTA (BS 1362) sulaketta (koskee vain Isoa-Britanniaa ja Irlantia).

### 2.3 Valitse

#### VAROITUS!

Henkilövahinkojen, palovammojen tai sähköiskujen tai tulipalon vaara.



Laite sisältää syttyvää kaasua, isobutaania (R600a), joka on hyvin ympäristöystävällinen maakaasu. Varo, ettei isobutaania sisältävä jäähdytysputkisto vaurioidu.

- Älä muuta laitteen teknisiä ominaisuuksia.
- Kalusteeseen asennettavaa tuotetta ei saa käyttää lattialle sijoitettuna.
- Tämä laite on tarkoitettu käytettäväksi ympäristölämpötilassa 10°C–38°C. Määritelty lämpötila-alue takaa laitteen asianmukaisen toiminnan.
- Älä laita sähkölaitteita (esim. jäätelökoneita) laitteeseen, ellei valmistaja ole ilmoittanut, että niin voi tehdä.
- Jos jäähdytysputkisto vaurioituu, varmista, että huoneessa ei avotulta ja syttymislähteitä. Tuuleta huone.
- Estä kuumat esineet joutumasta kosketukseen laitteen muovisten osien kanssa.
- Älä laita virvoitusjuomia pakastusosastoon. Juomien jäätyminen aiheuttaa painetta juomapakkauksessa.
- Älä säilytä syttyviä kaasuja tai nesteitä laitteessa.
- Älä aseta helposti syttyviä tuotteita tai helposti syttyvien aineiden kanssa kosketuksiin olleita tuotteita laitteeseen, laitteen päälle tai sen lähelle.
- Älä kosketa kompressoria tai lauhdutinta. Ne ovat kuumia.
- Älä jaa Wi-Fi-salasaanaasi muille.
- Älä poista pakastusosastosta esineitä tai koske niihin, jos kätesi ovat märät tai kosteat.
- Älä pakasta sulanutta ruokaa uudelleen.
- Noudata pakasteiden pakkauksessa olevia säilytysohjeita.
- Kääri ruoat elintarvikekäyttöön tarkoitettuun materiaaliin ennen niiden asettamista pakastimeen.
- Älä anna elintarvikkeiden joutua kosketuksiin laitteen sisäseinien kanssa.

## 2.4 Sisävalaistus

### VAROITUS!

Sähköiskun vaara.

- Tämä tuote sisältää yhden tai useamman valonlähteen, jonka energiatehokkuusluokka on F.
- Lisätietoa tämän tuotteen sisällä olevista lampuista sekä erikseen myytävistä varalampuista: Kyseiset lamput on suunniteltu kestämään kodinkoneiden vaativia fyysisiä olosuhteita (esim.

lämpötila, värinä, kosteus) tai ne on tarkoitettu antamaan tietoa laitteen toimintatilasta. Niitä ei ole tarkoitettu muihin käyttötarkoituksiin eivätkä ne sovi huoneiden valaisemiseen.

## 2.5 Hoito ja puhdistus

### VAROITUS!

Henkilövahinkojen tai laitteen vaurioitumisen vaara.

- Sammuta laite ja irrota pistoke pistorasiasta ennen ylläpitotoimien aloittamista.
- Tämän laitteen jäähdytyslaite sisältää hiiliviiviyä. Vain alan ammatillisesti pätevä henkilö saa suorittaa laitteen ylläpito- ja lataamistoimia.
- Vaihda ilmansuodatin 6 kuukauden välein. Osta uusi ilmansuodatin paikalliselta jälleenmyyjältä.

## 2.6 Huolto

- Laitteen korjaukseen liittyvissä asioissa tulee ottaa yhteyttä valtuutettuun huoltoliikkeeseen. Ainoastaan alkuperäisiä varaosia saa käyttää.
- Huomioithan, että itse suoritettavat tai muut kuin ammattilaisen suorittamat korjaukset voivat aiheuttaa vaaratilanteita ja mitätöidä takuun.
- Seuraavat varaosat ovat saatavilla vähintään 7 vuoden ajan mallin tuotannon lopettamisesta: termostaatit, lämpötilanturit, piirilevyt, valonlähteet, ovenkahvat, oven saranat, telineet ja korit. Oven tiivisteet ovat saatavilla vähintään 10 vuotta mallin tuotannon lopettamisesta. Aika voi olla maassasi pidempi. Lisätietoja saat verkkosivustoltamme.
- Huomaa, että jotkin näistä varaosista ovat saatavilla ainoastaan ammattilaiskorjaajille ja kaikki varaosat eivät välttämättä koske kaikkia malleja.

## 2.7 Hävittäminen

### VAROITUS!

Loukkaantumisen tai tukehtumisen vaara.

- Irrota pistoke pistorasiasta.
- Leikkaa johto irti ja hävitä se.
- Poista ovi, jotta lapset ja eläimet eivät voisi jäädä kiinni laitteen sisälle.
- Tämän laitteen jäähdytysputkistossa ja eristysmateriaaleissa ei ole otsonikerrokselle haitallisia aineita.

- Eristevaahto sisältää tulenarkaa kaasua. Kysy lisätietoa laitteen oikeaoppisesta hävittämisestä paikalliselta viranomaiselta.

- Älä vaurioita lämmönvaihtimen lähellä olevaa jääkaapin osaa.

## 3. KÄYTTÖPANEELI

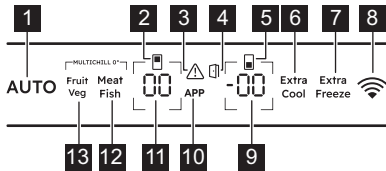

- AI CoolAssist-painike / merkkivalo
- Jääkaapin merkkivalo
- Hälytysmerkkivalo
- Ovi auki -hälytyksen merkkivalo
- Pakastinosaston merkkivalo
- Extra Cool-painike / merkkivalo
- Extra Freeze-painike / merkkivalo
- Yhteyspainike / merkkivalo
- Pakastimen lämpötilapainike / merkkivalo
- APP -merkkivalo
- Jääkaapin lämpötilapainike / merkkivalo
- Meat & Fish-painike / merkkivalo
- Fruit & Veg-painike / merkkivalo

### 3.1 Laitteen käynnistys / kytkeminen pois käynnistä

#### Kytke virta päälle

Kytke pistoke verkkopistorasiaan.

Jos haluat valita eri lämpötilan, tutustu kohtaan "Lämpötilan säätäminen".

Jos näytölle ilmestyy dE on, katso kohta "Vianmääritys".

#### Kytke pois päältä

- Paina pitkään jääkaapin lämpötilapainiketta ja pakastimen lämpötilapainiketta samanaikaisesti 5 s ajan

Näytöllä näkyy vilkkuva OF.

- Kun näytössä lukee OF, irrota virtajohto pistorasiasta.

### 3.2 Lämpötilan säätäminen

Pakastimen lämpötila voi vaihdella välillä  $-15^{\circ}\text{C}$ – $24^{\circ}\text{C}$  (suositus  $-18^{\circ}\text{C}$ ) ja jääkaapin

lämpötila välillä  $2^{\circ}\text{C}$ – $8^{\circ}\text{C}$  (suosituslämpötila on  $4^{\circ}\text{C}$ ).

Aseta laitteen lämpötila painamalla lämpötilapainikkeita.

Lämpötilan merkkivalot näyttävät asetetut lämpötilat.

- i** Asetettu lämpötila saavutetaan 24 t kuluessa. Laitte palauttaa asetetun lämpötilan sähkökatkoksen jälkeen.

### 3.3 Jääkaappiosaston kytkeminen käyttöön ja pois käytöstä

Kytkeminen pois käytöstä:

- Paina pakastimen lämpötilapainiketta 5 s ajan. Näytöllä näkyy vilkkuva OF.
- Kun jääkaappiosasto on kytketty pois päältä, näytössä lukee OF.

Käynnistys:

- Paina pakastimen lämpötilapainiketta 5 s ajan. Näytöllä näkyy vilkkuva On.
- Jääkaappiosasto kytkeytyy päälle ja edellinen asetettu lämpötila palautuu.

### 3.4 Pakastinosaston kytkeminen käyttöön ja pois käytöstä

Kytkeminen pois käytöstä:

- Paina pakastimen lämpötilapainiketta 5 s ajan. Näytöllä näkyy vilkkuva OF.
- Kun pakastinosasto on kytketty pois päältä, näytössä lukee OF.

Käynnistys:

- Paina pakastimen lämpötilapainiketta 5 s ajan. Näytöllä näkyy vilkkuva On.
- Pakastinosasto kytkeytyy päälle ja edellinen asetettu lämpötila palautuu.

### 3.5 AI CoolAssist

AI CoolAssist on koneoppimiseen perustuva toiminto, joka säätää laitteen asetuksia yksilöllisten käyttötapojen mukaan, mukaan lukien oven avaamisen tiheys ja muu käyttäjän

toiminta laitteen kanssa. Kun toiminto on käytössä, AI CoolAssist ottaa käyttöön seuraavat älykkäät tilat:

- lämpötilan hallinta: säätää automaattisesti jääkaappi- ja pakastinosastojen lämpötilan optimaalisen säilyvyyden varmistamiseksi.
- Auto Shopping Mode: säätää automaattisesti jääkaappiosaston lämpötila-asetukset ruokaostosten jälkeen uusien lisättyjen tuotteiden nopeaan jäähdyttämiseen. Tämä tila on käytössä automaattisesti, kun AI CoolAssist on päällä.
- Auto Vacation Mode: vähentää energiankulutusta, kun laitetta ei käytetä vähintään kolmeen peräkkäiseen päivään. Tämä tila on käytössä automaattisesti, kun AI CoolAssist on päällä.

Kytke toiminto päälle / pois päältä painamalla AUTO.

Kun toiminto on päällä, AUTO syttyy ja jääkaapin ja pakastimen lämpötilan merkkivalot osoittavat Au.

Paina jääkaapin tai pakastimen lämpötilapainiketta nykyisen asetuksen näyttämiseksi.

Palaa manuaaliseen asetukseen painamalla uudelleen jääkaapin tai pakastimen lämpötilapainiketta 7 s ajan.

Kun toiminto on kytketty pois päältä, laite palaa takaisin oletuslämpötila-asetuksiin.

**i** Toiminnon AI CoolAssist kytkeminen päälle, kun Extra Cool ja/tai Extra Freeze ovat päällä, kytkee toiminnot Extra Cool ja Extra Freeze pois päältä. Toiminnon Extra Cool ja/tai Extra Freeze kytkeminen päälle, kun AI CoolAssist on päällä, asettaa toiminnon AI CoolAssist piitoon.

**i** Kun MultiSwitch kytketään päälle, AI CoolAssist kytketty pois päältä. Kun toiminto MultiSwitch on päällä, se koskee ai-noastaan jääkaappiosastoa, vaikka pakastinosasto olisi kytketty jääkaappitilaan.

**i** Kun Auto Vacation Mode on päällä, MultiChill 0° -laatikon lämpötila säädetään automaattisesti lämpimimmälle asetukselle.

### 3.6 MultiSwitch

Tämän toiminnon avulla voit muuntaa pakastinosaston jääkaapiksi.

**i** Poista pakasteet pakastimesta ennen toiminnon MultiSwitch kytkemistä toimitaan.

Osaston muuttaminen:

1. Napauta pakastimen lämpötilapainiketta toistuvasti, kunnes näytössä näkyy vilkkuva - -.
2. Paina painiketta - - seuraavien 7 s kuluessa. Jos painiketta ei paineta tämän ajan kuluessa, pakastinosasto ei muutu jääkaapiksi.
3. Pakastimen lämpötilan merkkivalo näyttää MultiSwitch-osaston lämpötilan (4°C).

**i** Odota 24 t ennen MultiSwitch-osaston käyttöä.

Kun MultiSwitch-toiminto on käytössä, Korkean lämpötilan hälytys on pois käytöstä eikä Extra Freeze -toimintoa voida kytkeä toimitaan.

MultiSwitch-toiminto kytketty pois päältä, kun laitteen virta katkaistaan tai muokattu osasto kytketään pois päältä.

MultiSwitch-tila palaa toimintaan, kun virta palautuu sähkökatkoksen jälkeen.

**i** Poista elintarvikkeet MultiSwitch-lokerosta ennen toiminnon MultiSwitch kytkemistä pois käytöstä.

MultiSwitch-osaston tilan palauttaminen:

1. Paina pakastimen lämpötilapainiketta, kunnes - - alkaa vilkkua.
2. Paina painiketta - - seuraavien 7 s kuluessa. Jos painiketta ei paineta tämän ajan kuluessa, MultiSwitch-lokero ei palaudu pakastimeksi.
3. Pakastimen lämpötilan merkkivalo näyttää pakastelokeron lämpötilan.

**i** MultiSwitch-lokeron lämpötila saavuttaa asetetun lämpötilan 24 t kuluttua. Odota, kunnes lokeron MultiSwitch lämpötila on asetetun mukainen, ennen kuin käytät lokeroa.

Korkean lämpötilan hälytys-toiminto käynnistyy uudelleen 1 t kuluttua MultiSwitch-toiminnon kytkemisestä pois päältä.

### 3.7 Extra Cool-toiminto

Tämän toiminnon avulla voit nopeasti jäähdyttää suuria määriä lämpimiä ruokia jää-

kaappiosastossa jo säilytettyjä ruokia lämmit-  
tämättä.

Kytke toiminto päälle painamalla painiketta  
Extra Cool.

Extra Cool -merkkivalo syttyy. Kun Extra Cool  
-toiminto on päällä, puhallin voi toimia auto-  
maattisesti.

Tämä toiminto pysähtyy automaattisesti noin  
6 t kuluttua. Kun toiminto on pois päältä, Ext-  
ra Cool-merkkivalo sammuu.

Paina Extra Cool-painiketta toiminnon Extra  
Cool kytkemiseksi pois päältä ennen kuin se  
päättyy automaattisesti.

**i** Kytke Extra Cool -toiminto pois käytöstä  
jääkaapin eri lämpötilan asettamiseksi.

### 3.8 MultiChill 0° laatikon asetus

#### Meat & Fish

Toiminto otetaan käyttöön napauttamalla  
Meat Fish.

MultiChill 0° -lokero varmistaa optimaalisen  
lämpötilan lihan ja kalan säilyttämiseen.

Jos jääkaapin lämpötilaksi on asetettu 7°C tai  
8°C toiminnon Meat & Fish ollessa käynnis-  
sä, jääkaapin lämpötilaksi tulee automaatti-  
sesti 6°C.

#### Fruit & Veg

Toiminto otetaan käyttöön napauttamalla  
Fruit Veg.

MultiChill 0° -lokero varmistaa optimaalisen  
lämpötilan pakattujen hedelmien ja vihannes-  
ten säilyttämiseen.

#### Yhden tason valinta

Voit asettaa eri lämpötilatasoja MultiChill 0° -  
laatikkoon siirtymällä asetustilaan ja sitten:

1. Paina ja pidä alhaalla painikkeita Fruit  
Veg ja Meat Fish 3 s ajan.  
Jääkaapin lämpötilan merkkivalossa nä-  
kyy 0C. Pakastimen lämpötilan merkkiva-  
lo näyttää asetetun lämpötilatason.
2. Voit muuttaa lämpötilatasoksi 1–9 napaut-  
tamalla pakastimen lämpötilapainiketta.  
Taso 1 on kylmin, kun taas taso 9 on läm-  
pimin.
3. Siirry yhden tason valintaan painamalla ja  
pitämällä alhaalla painikkeita Fruit Veg ja  
Meat Fish ja 3 s ajan. Jos mitään paini-  
ketta ei paineta 5 s kuluessa, asetus kyt-  
keytyy automaattisesti pois päältä.

**i** Kun olet poistunut yhden tason valinta -  
asetuksesta, voit palauttaa oletuslämpötila-  
tason painamalla Meat Fish tai Fruit Veg.

### 3.9 Extra Freeze-toiminto

Extra Freeze-toimintoa käytetään esi- ja pika-  
pakastamiseen pakastinosaston toimintajak-  
soilla. Tämä toiminto nopeuttaa tuoreiden  
elintarvikkeiden pakastumista ja suojaa jo pa-  
kastettuja ruokia lämpenemiseltä.

**i** Kytke Extra Freeze -toiminto päälle vä-  
hintään 24 t ennen pakastettavien elintar-  
vikkeiden asettamista pakastusosastoon,  
jotta esipakastus tulee suoritetuksi loppuun.

Käynnistä toiminto painamalla Extra Freeze -  
painiketta.

Merkkivalo Extra Freeze syttyy Toiminto Ext-  
ra Freeze pysähtyy automaattisesti viimeis-  
tään 52 t kuluttua.

Paina Extra Freeze -painiketta toiminnon kyt-  
kemiseksi pois päältä ennen kuin se päättyy  
automaattisesti.

### 3.10 Korkean lämpötilan hälytys

Kun pakastinosaston lämpötila nousee, häly-  
tysmerkkivalo vilkkuu, pakastimen lämpötilan  
merkkivalo näyttää vilkkuvaa H°-merkkiä ja  
äänimerkki kuuluu.

Hälytyksen saa loppumaan painamalla mitä  
tahansa painiketta.

Hälytyksen merkkivalo ja äänimerkki sam-  
muu. Pakastimen lämpötilan merkkivalo näyt-  
tää H° 5 s ajan, ennen kuin se ilmoittaa pa-  
kastimen lämpötilan uudelleen.

**i** Hälytys käynnistyy uudelleen 1 t kuluttua  
deaktivoinnista, kunnes normaalit olosuh-  
teet palautuvat.  
Jos mitään painiketta ei paineta, äänimerki  
sammuu automaattisesti 1 t kuluttua.

### 3.11 Avonaisen oven hälytys

Oven avautumisen hälytysmerkkivalo syttyy,  
jos jääkaapin ovi on auki 5 min ajan tai jos  
pakastimen ovi on auki 80 s ajan.

Hälytysäänimerkki sammuu, kun ovi on suljet-  
tu. Voit sammuttaa jääkaapin sisävalon ääni-  
merkin.

**i** Jos mitään painiketta ei paineta, ääni-  
merkki sammuu automaattisesti 1 tunti ku-  
luttua.

### 3.12 APP -merkkivalo

Jos APP näkyy näytössä, sovelluksessa on aktivoitu toiminto.

① Hallitse toimintoja mobiilisovelluksella.

Jos et pääse käyttämään mobiilisovelluksen ominaisuuksia, poista Wi-Fi -yhteys käytöstä pitämällä yhteyspainiketta painettuna 3 sekunnin ajan. Tämä pysäyttää sovelluksessa aktivoidut toiminnot.

① Katso kohta "Laitteen langattoman yhteyden nollaus Wi-Fi -yhteyden palauttamiseksi."

### 3.13 Wi-Fi yhteysasetukset

Tällä toiminnolla voit yhdistää laitteesi Wi-Fi-verkkoon ja mobiililaitteeseen. Voit vastaanottaa ilmoituksia sekä hallita ja valvoa laitetta mobiililaitteesta.

Laitteen liittämiseksi tarvitset mobiililaitteen, joka on yhdistetty Wi-Fi-verkkoon.

<b>Taajuus/protokolla</b>	<b>Wi-Fi:</b> 2.4 GHz / 802.11 b/g/n
<b>Teho</b>	<b>Wi-Fi 2.4 GHz:</b> <20 dBm
<b>Salaus</b>	WPA-PSK, WPA2-PSK, WPA3-Personal

#### Mobiilisovelluksen asentaminen

Laitteen yhdistäminen Wi-Fi-verkkoon:

1. Tarkista, onko laite käynnistetty.
2. Yhdistä mobiililaitteeseen samaan Wi-Fi-verkkoon, johon haluat lisätä laitteen.
3. Lataa sovellus skannaamalla käyttöoppaan takakannassa oleva QR-koodi. Voit myös ladata sovelluksen suoraan sovel-luskaupasta.
4. Avaa sovellus ja rekisteröidy.

#### Laitteen langattoman yhteyden määrittäminen

Suorita käyttöönottoprosessi noudattamalla sovelluksen ohjeita:

1. Paina yhteyspainiketta 3 s ajan, kunnes kuulet äänimerkin. Wi-Fi on päällä.
2. Muutaman sekunnin kuluttua näyttöön tulee näkyviin AP, ja yhteyden merkkivalo alkaa vilkkua.
3. Jatka sovelluksen ohjeiden noudattamista.

4. Näytössä voi näkyä väliaikaisesti toiminnon aikana Cn.

Yhteysmerkkivalo jää palamaan käyttöäntön jälkeen. Lämpötila-asetukset näkyvät näytössä.

#### Laitteen langattoman yhteyden poistamisen käytöstä

Kytke Wi-Fi-toiminto pois käytöstä painamalla yhteyspainiketta 3 s ajan. Yhteyden merkkivalo sammuu ja laitteesta kuuluu äänimerkki kerran.

Muodosta yhteys uudelleen painamalla yhteyspainiketta 3 s ajan.

① Kun laite on nolattu, yhteyden merkkivalo voi olla pois päältä. Odota yhteyden käynnistymistä.

#### Laitteen langattoman yhteyden nollaus

Tarkista, näkyykö yhteysmerkkivalo näytössä. Jos Wi-Fi on kytketty pois päältä, yhteyden nollausyritys kytkee toiminnon päälle.

Nollaa 10-asetukset painamalla yhteyspainiketta s Wi-Fi ajan. Laite antaa äänimerkin vahvistaakseen onnistuneen nollauksen.

Katso kohdasta "Laitteen langattoman yhteyden poistaminen käytöstä" lisätietoja, kun haluat muodostaa yhteyden uudelleen.

### 3.14 Asetustila

Asetustilassa voit ottaa käyttöön tai poistaa käytöstä äänet, Sabbath-tilan, Demo-tilan, nolllata laitteen tehdasasetukset ja muuttaa lämpötilayksiköt yksiköistä °C yksikköihin °F.:

#### Asetustilan kytkeminen toimintaan

1. Paina Meat Fish-painiketta noin 3s ajan. Näytöllä näkyy vilkkuva SE tt.
2. Kun asetustila on kytketty päälle, näytössä näkyy tS on.
3. Kytke asetustila pois päältä painamalla painiketta Meat Fish noin 3s ajan.

Asetustila kytkeytyy pois päältä, jos et koske käyttöpaneeliin 60s kuluessa.

#### Navigointi asetustilassa

Muuta parametria napauttamalla Meat Fish. Muuta parametrin arvoa napauttamalla jääkaapin lämpötilapainiketta.

Näyttö	Oletusparametrit
tS on	Painikkeiden äänet
CF °C	Lämpötilayksiköt
Sb OF	Sabbath-tila

Näyttö	Oletusparametrit
dE OF	Demo-tila
FS 03	Tehdasasetukset

### Painikkeiden äänet

Ota käyttöön tai poista käytöstä painikkeiden äänet:

1. Asetustilan aktivointi.
2. Navigoi asetustilassa, kunnes näytössä näkyy tS. Kytke äänet päälle tai pois päältä napauttamalla jääkaapin lämpötilapainiketta. On-merkkivalo syttyy, kun äänet on otettu käyttöön, ja OF-merkkivalo syttyy, kun äänet on poistettu käytöstä.
3. Poistu asetustilasta.

### Lämpötilayksiköt

Lämpötilayksikön muuttaminen:

1. Asetustilan aktivointi.
2. Navigoi asetustilassa, kunnes näytössä näkyy CF ja °C. Valitse Celsius-asteet °C tai Fahrenheit-asteet °F napauttamalla jääkaapin lämpötilapainiketta.
3. Poistu asetustilasta.

### Sabbath-tila

Sabbath-tilassa seuraavat ominaisuudet poistetaan käytöstä uskonnollisten juhlapyhien aikana:

- kaikki painikkeet lukuun ottamatta tilan kytkemiseksi pois käytöstä tarvittavaa painikeyhdistelmää
- ääni, lukuun ottamatta Korkean lämpötilan hälytys
- hälytysmerkkivalot, paitsi Korkean lämpötilan hälytys.

Sabbath-tilan kytkeminen toimintaan:

1. Asetustilan aktivointi.

2. Navigoi asetustilassa, kunnes näytössä näkyy Sb. Kytke Sabbath-tila päälle tai pois päältä napauttamalla jääkaapin lämpötilapainiketta. Merkkivalo muuttuu On, kun Sabbath-tila on otettu käyttöön, ja OF, kun tila on poistettu käytöstä.

3. Poistu asetustilasta.

Kun Sabbath-tila on kytketty päälle, näytössä näkyy Sb ja On. Kaikkien muiden asetusten käyttö on estetty.

### Demo-tila

Demo-tila simuloi laitteen toimintaa ilman jäähdytystä. Se on tarkoitettu ainoastaan esitelytila- tai havainnollistamiskäyttöön.

**i** Ruokaa ei voi säilyttää laitteessa, kun Demo-tila on päällä.

Demo-tilan kytkeminen toimintaan:

1. Asetustilan aktivointi.
2. Navigoi asetustilassa, kunnes näytössä näkyy dE. Kytke tila päälle tai pois päältä napauttamalla jääkaapin lämpötilapainiketta. Merkkivalo muuttuu On, kun Demo-tila on otettu käyttöön, ja OF, kun tila on poistettu käytöstä.
3. Poistu asetustilasta.

### Tehdasasetukset

Tämä toiminto palauttaa kaikki asetukset tehdasasetuksiin. Palauta tehdasasetukset seuraavasti:

1. Asetustilan aktivointi.
2. Navigoi asetustilassa, kunnes näytössä näkyy FS. Palauta tehdasasetukset napauttamalla jääkaapin lämpötilapainiketta. Näytössä näkyy on ja se muuttuu arvoon 03.
3. Poistu asetustilasta.

## 4. PÄIVITTÄINEN KÄYTTÖ

### 4.1 Ovihyllyjen sijoittaminen

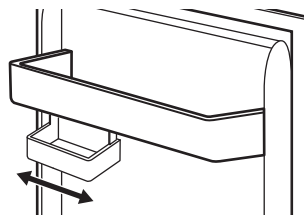

Tämä malli on varustettu muunneltavalla säilytyslaatikolla.

### 4.2 Siirrettävät hyllyt

Jääkaapin seinissä on kannattimet. Voit muuttaa hyllyjen asentoa.

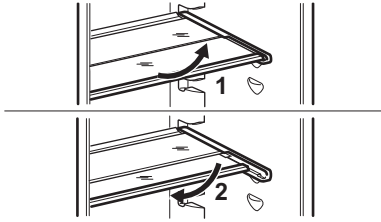

Tässä laitteessa on joustava hylly. Hyllyn etupuoli voidaan asettaa toisen puolen alle:

1. Poista etupuoli varovasti.
2. Liu'uta se alakiskoon ja toisen puolen alle.



ⓘ Älä siirrä vihanneslaatikon yläpuolella olevia lasihyllyjä, jotta jääkaapin ilmankierto toimisi oikein.

### 4.3 MultiChill 0° laatikko

Laatikko MultiChill 0° on ulosvedettävä laatikko jääkaappiosaston alaosassa, ja siinä on merkintä  .

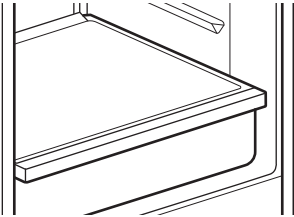

Voit asettaa laatikon sisälämpötilan säilytettävien ruokien mukaan (lisätietoja lämpötilasetuksista on kohdassa "MultiChill 0° laatikon asetukset").

Liha ja kala: pakattava asianmukaisesti ja asetettava sitten laatikkoon.

Hedelmät ja vihannekset: sulje astia, aseta se laatikkoon ja säädä lämpötila.

ⓘ Laatikossa on jäätä Meat fish asetuksen ollessa päällä, sillä se johtuu alhaisesta lämpötilasta, joka on optimaalinen lihan ja kalan säilyttämiseen. Poista jäät muuttamalla lämpötilaa korkeampaan asetukseen (katso kohta "MultiChill 0° laatikon asetus").

### 4.4 Poistaminen MultiChill 0°

1. Tyhjennä laatikko.
2. Vedä vetolaatikko ulos jääkaapista pidentämällä kiskot täyteen pituuteensa.
3. Työnnä kiskojen pysäytintä ja kohota vetolaatikon etuosaa.

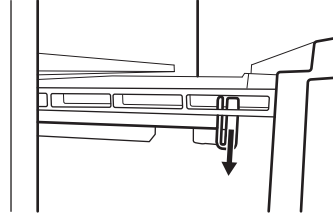

4. Vedä vetolaatikko ulos kohottamalla sitä ja irrottamalla se kiskoista.

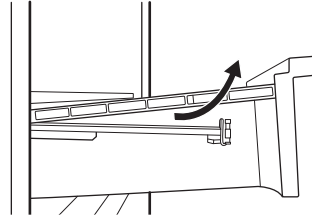

Takaisin asettaminen:

1. Vedä kiskot kokonaan ulos.

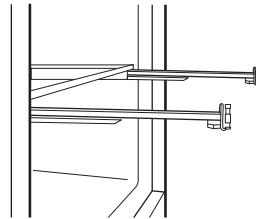

2. Aseta vetolaatikon takaosa kiskoille.

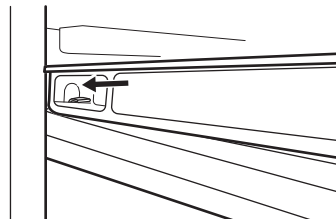
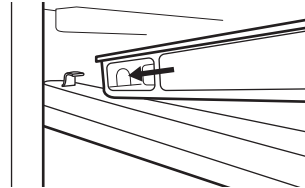

3. Pidä laatikon etuosa koholla painamalla vetolaatikkoa samalla sisään.

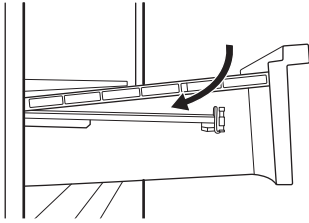

4. Paina laatikon etuosaa alaspäin.

**i** Vedä laatikko uudelleen ulos ja tarkista sen oikea sijainti etu- ja takakoukuissa.

#### 4.5 GreenZone laatikko

GreenZone on ulosvedettävä laatikko, jossa on merkintä  ja sijaitsee jääkaappiosaston alaosassa.

Siinä on tiiviste, joka takaa optimaalisen kosteuden laatikon sisällä.

#### 4.6 GreenZone-vetolaatikon poistaminen

1. Tyhjennä laatikko.
2. Vedä laatikko ulos jääkaapista.

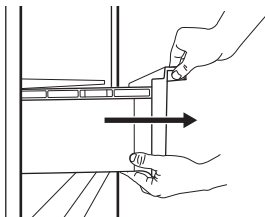

3. Nosta laatikon etuosaa.
4. Vedä laatikko ulos nostaen sitä samalla ylöspäin.

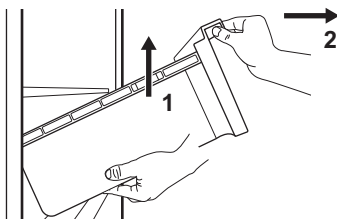

#### 4.7 Laatikoiden lasikannen poistaminen

1. Avaa sivukiinnike samanaikaisesti molemmilta puolilta.

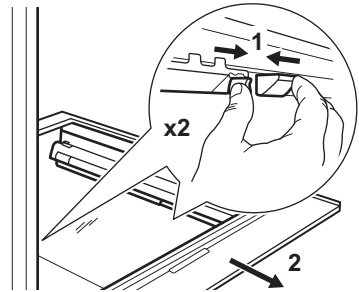

2. Vedä lasihyllyn tuki itseäsi kohti.

#### 4.8 Kosteuden säätö

GreenZone-laatikon lasihylly on varustettu laitteella, joka varmistaa optimaalisen sisäisen kosteuden vetolaatikossa.

**i** Älä aseta mitään elintarvikkeita kosteussäätölaitteen päälle.

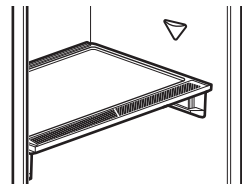

Kosteussäätölaitteen poistaminen:

1. Avaa lasihyllyn alla oleva laatikko ja vedä kansi ulos.

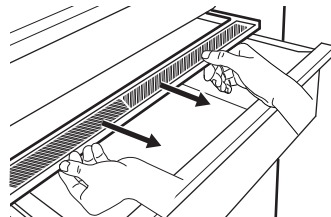

2. Jos laitteen valkoinen kalvo on vaihdettava, tartu laitteeseen keskeltä ja irrota kalvo kannesta vetämällä kantta.

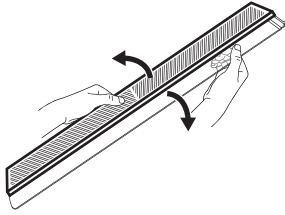

3. Asenna uusi kalvo kanteen painamalla kalvon reunaa kanteen.

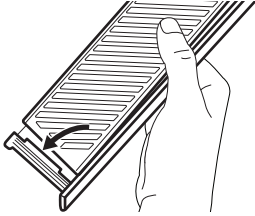

4. Asenna kosteudensäädin takaisin laatikkoon.

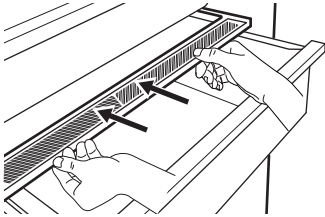

❗ GreenZone Laatikossa voi esiintyä kondenssivettä. Poista se pehmeällä liinalla.

#### 4.9 MULTIFLOW

Jääkaappiosastossa on puhallin MULTIFLOW, joka mahdollistaa elintarvikkeiden nopean ja tehokkaan jäähdyttämisen ja tasaisen osaston lämpötilan.

Puhallin aktivoituu automaattisesti ja toimii vain, kun ovi on kiinni.

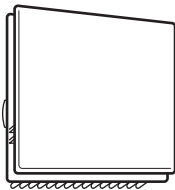

❗ Älä peitä ilmanvaihtoaukkoja.

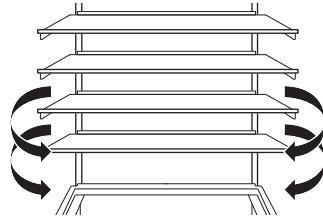

❗ Älä poista MULTIFLOW -paneelia. Puhdistusohjeet löytyvät "Hoito ja puhdistus" -luvusta.

#### 4.10 CleanAir+ suodatin

Laitteessa voi olla valmistajan toimittama CleanAir+-hiilisuodatin.

Hiilisuodatin puhdistaa jääkaappiosaston ilman hajuista, jolloin elintarvikkeet säilyvät paremmin.

Toimitettaessa suodatin ja sen muovikotelo ovat muovipussissa (ks. kohta "CleanAir+ -suodattimen asentaminen ja vaihtaminen" asennusta koskevasta luvusta "Hoito ja puhdistus").

#### 4.11 Bottle Stop

Lisävaruste estää pullojen tai tölkkien vierimisen. Säilytä pulloja tai tölkkejä päällekkäin.

Lisävaruste ei vaadi asennusta tai työkaluja. Aseta pullojen säilytystä varten varuste siten, että silikonipohja osoittaa alaspäin.

❗ Säilytä enintään 10 kg erikokoisia pulloja ja/tai tölkkejä enintään kahdessa rivissä kuvan mukaisesti.

Säilytä vain suljettuja pulloja tai tölkkejä ja aseta ne siten, että aukko on etuosaan päin.

❗ Älä aseta pakkaamattomia elintarvikkeita suoraan kosketuksiin lisävarusteen kanssa.

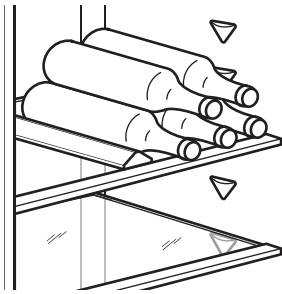

## 4.12 Tuoreiden elintarvikkeiden pakastaminen

Pakastuslokero on tarkoitettu tuoreiden elintarvikkeiden pakastamiseen sekä valmispakasteiden ja syväpakastettujen elintarvikkeiden pitkäaikaiseen säilyttämiseen.

Kytke Extra Freeze -toiminto päälle vähintään 24 t ennen pakastettavien elintarvikkeiden asettamista pakastettaviksi pakastusosastoon.

Aseta tuoreet elintarvikkeet tasaisesti ylhäältä katsoen ensimmäiseen lokeroon tai vetolaitikkoon.

Älä ylitä pakastettavien elintarvikkeiden enimmäismäärää ilman, että mukaan lisätään muita tuoreita elintarvikkeita 24 t kuluessa (katso arvokilpi).

Kun pakastus on valmis, laite palauttaa lämpötilan automaattisesti edelliseen lämpötila-asetukseen (katso kohta "Extra Freeze -toiminto").

Lisätietoa kohdassa "Pakastusvinkkejä".

## 4.13 Pakasteiden säilytys

Kun käynnistät laitteen ensimmäistä kertaa tai käyttämättömän jakson jälkeen, käynnistä Extra Freeze -toiminto vähintään 3 t ennen tuotteiden asettamista pakastelokeroon.

Suurten ruokamäärien säilytystä varten poista laatikot ja aseta elintarvikkeet suoraan hyllyille vähintään 15 mm ovesta poispäin.

### ⚠ HUOMIO!

Jos virta on ollut katkaistuna arvokilven kohdassa "nousuaika" ilmoitettua arvoa kauemmin, sulanut ruoka on käytettävä välittömästi. Lue lisää kohdasta "Korkean lämpötilan hälytys".

## 4.14 Jääkuutioiden valmistus

Laitteen mukana toimitetaan yksi tai useampi jääkuutiotarjotin jääkuutioiden valmistamiseen.

① Älä käytä metallisia välineitä jääkuutiotarjottimia irrottamiseen pakastimesta.

# 5. NEUVOJA JA VINKKEJÄ

## 5.1 Energiansäästövinkejä

- Pakastin: Alkuperäinen kokoonpano varmistaa parhaan energiankäytön tehokkuuden.
- Jääkaappi: Paras energiankäytön tehokkuus varmistetaan, kun vetolaatikot on sijoitettu laitteen pohjaosaan ja kun hyllyt on sijoitettu tasaisesti. Ovien lokeroiden sijainti ei vaikuta energiankulutukseen.
- Älä avaa ovea usein tai jätä ovea auki pidempään kuin on tarpeen.
- Pakastin: Mitä alhaisempi lämpötila-asetus, sitä suurempi on energiankulutus.
- Jääkaappi: Älä aseta liian korkeaa lämpötilaa, ellei ko. elintarvikkeet sitä edellytä.
- Jos ympäristön lämpötila on korkea tai laite on täyteen ladattu, ja laite on asetettu hyvin kylmäksi, se saattaa käydä jatkuvasti, jolloin höyrystimeen muodostuu

huurretta. Tällöin lämpötilan säädin kannattaa kääntää korkeampaan lämpötilaan automaattisen sulatuksen käynnistämiseksi.

- Älä peitä ilmanvaihtosäleikköjä tai reikiä.
- Varmista, että laitteen sisällä olevat elintarvikkeet mahdollistavat ilmankierron laitteen takaosassa olevien reikien kautta.

## 5.2 Pakastusvinkkejä

- Älä pakasta nesteitä sisältäviä pulloja tai tölkkejä, varsinkaan hiilihappolisia juomia. Ne voivat räjähtää pakastuksen aikana.
- Älä laita ruokia pakastinosastoon kuumina.
- Älä aseta tuoreita pakastamattomia elintarvikkeita suoraan pakasteiden viereen.
- Älä nauti jääkuutioita tai mehujäitä heti niiden pakastimesta ottamisen jälkeen paleltumien välttämiseksi.
- Älä pakasta sulaneita ruokia uudelleen.

### 5.3 Vinkkejä pakastettujen elintarvikkeiden säilytykseen

- Pakastuslokerossa on merkintä .
- Hyvä lämpötila-asetus pakasteiden säilyttämiseen on  $-18\text{ }^{\circ}\text{C}$  tai sitä alempi lämpötila.
- Korkeampi laitteen lämpötila-asetus voi lyhentää elintarvikkeiden säilyvyyttä.
- Pakasteita voidaan säilyttää kaikkialla pakastinlokerossa.
- Jätä ruokien ympärille riittävästi tilaa vapaan ilmankierroksen mahdollistamiseksi.

### 5.4 Säilyvyys pakastinosastossa

Ruokatyyppi	Säilyvyys (kuukautta)
Leipä	3
Hedelmät (muut kuin sitruhedelmät)	6 - 12
Vihannekset	8 - 10
Ruoantähteet, jotka eivät sisällä lihaa	1 - 2
<b>Maitotuotteet:</b>	
Voi	6 - 9
Pehmeä juusto (esim. mozzarella)	3 - 4
Kova juusto (esim. parmesaani, cheddar)	6
<b>Äyriäiset:</b>	
Rasvainen kala (esim. lohi, makrilli)	2 - 3
Vähärasvainen kala (esim. turska, kampela)	4 - 6
Katkaravut	12
Simpukat ilman kuoria	3 - 4
Kypsennetty kala	1 - 2
<b>Liha:</b>	

Ruokatyyppi	Säilyvyys (kuukautta)
Linnunliha	9 - 12
Naudanliha	6 - 12
Sianliha	4 - 6
Lampaanliha	6 - 9
Makkara	1 - 2
Kinkku	1 - 2
Lihaa sisältävät ruoantähteet	2 - 3

### 5.5 Vinkkejä elintarvikkeiden säilytykseen

 Tuoreiden elintarvikkeiden osasto on GreenZone- ja MultiChill 0°-laatikoiden yläpuolella.

- Hyvä lämpötila-asetus tuoreiden elintarvikkeiden säilyttämiseen on korkeintaan  $+4\text{ }^{\circ}\text{C}$ .
- Aseta nesteet ja elintarvikkeet aina suljettuihin astioihin, jotta laitteen osastolle ei pääse kulkeutumaan makuja ja hajuja.
- Jotta kypsennettyjen ja raakojen ruokien välinen ristikontaminaatio vältettäisiin, peitä kypsennetyt ruoat ja pidä ne erillään tuoreista elintarvikkeista.
- Kääri ja laita liha vihanneslaatikon päällä olevalle lasihyllylle.
- Sulata elintarvikkeet jääkaapissa.
- Älä laita lämmitä ruokaa laitteeseen.
- Puhdista hedelmät ja vihannekset ja laita ne omaan laatikkoonsa (vihanneslaatikko).
- Älä säilytä eksoottisia hedelmiä jääkaapissa.
- Älä säilytä vihanneksiä, kuten tomaatteja, perunoita, sipulia ja valkosipulia jääkaapissa.
- Sulje pullot ennen niiden laittamista jääkaappiin.

## 6. HOITO JA PUHDISTUS

### VAROITUS!

Lue turvallisuutta koskevat luvut.

### 6.1 Sisustan puhdistus

Ennen ensimmäistä käyttöä puhdista sisäosa ja kaikki varusteet haalealla vedellä ja miedolla astianpesuaineella. Kuivaa.

### ⚠ HUOMIO!

Laitteen lisävarusteet ja osat eivät sovellu pestäviksi astianpesukoneessa.

### ⚠ HUOMIO!

Puhdista käyttöpaneeli kostealla liinalla. Älä käytä pesuainetta. Pyyhi käyttöpaneeli pehmeällä kuivalla liinalla.

## 6.2 Säännöllinen puhdistus

Puhdista laite säännöllisesti:

- Puhdista laitteen sisäpuoli ja varusteet haalealla vedellä ja miedolla astianpesuaineella. Huuhtele ja pyyhi kuiviksi.
- Pyyhi oven tiivisteet säännöllisesti.

## 6.3 Jääkaapin sulattaminen

Jääkaappiosaston sulatus tapahtuu automaattisesti. Sulatuksen aikana muodostunut lauhdevesi valuu kompressorin astiaan ja haihtuu. Astiaa ei voi poistaa.

## 6.4 Pakastimen sulatus

Pakastinosasto on huurtumaton. Sisäseiniin tai elintarvikkeisiin ei kerry huurretta laitteen ollessa toiminnassa.

## 6.5 CleanAir+ -suodattimen asentaminen ja vaihtaminen

**i** Käsittele ilmansuodatinta varovasti, jotta sen pinta ei naarmuunnu. Toimitettaessa suodatin on pakattu muovipussiin toimintakyvyn säilyttämiseksi.

Asenna ilmansuodatin ennen laitteen kytkemistä toimintaan.

1. Avaa muovikotelo ja aseta laskostettu pinta ritilälle ja kiinnitä suodatin merkittyyn kohtaan ritilän pinnalla.

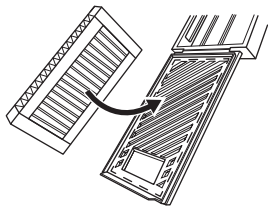

2. Pidä suodatinta pohjassa samalla, kun suljet muovikotelon, kunnes kuulet napsahduksen.

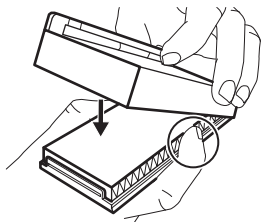

3. Poista ylälasihylly jääkaappiosastosta. Liu'uta muovikotelo siten, että ilmansuodatin on lasihyllyn vasemmalla puolella.

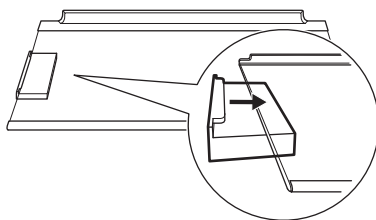

4. Aseta lasihylly takaisin jääkaappiosastoon. Vältä osumasta suodattimeen.

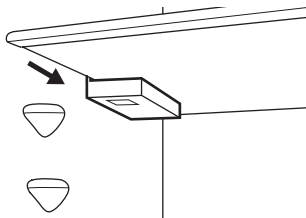

## Ilmansuodattimen vaihtaminen

1. Avaa suodattimen kotelo.

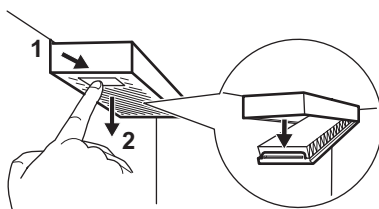

2. Irrota käytetty ilmansuodatin.
3. Aseta uusi ilmansuodatin koteloon ja sulje se.

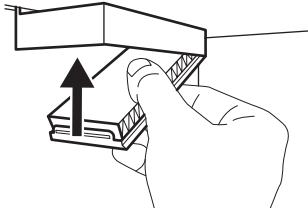

Vaihda ilmansuodatin 6 kuukauden välein.

① Ilmansuodatin on varuste, joka ei kuulu takuun piiriin. Voit ostaa uusia ilmansuodattimia paikalliselta jälleenmyyjältä.

## 6.6 Jos laitetta ei käytetä pitkään aikaan

Jos laitetta ei ole tarkoitus käyttää pitkään aikaan, suorita seuraavat toimenpiteet:

1. Irrota laite verkkovirrasta.
2. Poista kaikki elintarvikkeet.
3. Puhdista laite ja kaikki varusteet.
4. Jätä ovet raolleen, jotta laitteen sisälle ei muodostuisi epämiellyttävää hajua.

## 7. VIANMÄÄRITYS

### ⚠ VAROITUS!

Lue turvallisuutta koskevat luvut.

### 7.1 Mitä tehdä jos...

Ongelma	Mahdollinen syy	Ratkaisu
Laite ei toimi.	Laite on kytketty pois päältä.	Kytke laite päälle.
	Pistoketta ei ole kytketty oikein pistorasiaan.	Kytke pistoke kunnolla pistorasiaan.
	Pistorasiassa ei ole jännitettä.	Kytke jokin toinen laite pistorasiaan. Ota yhteys pätevään sähköasentajaan.
Laitteesta kuuluu melua.	Laitetta ei ole tuettu kunnolla.	Tarkista, onko laite tukevasti paikallaan.
Akustinen tai visuaalinen hälytys on päällä.	Laite on vasta hiljattain kytketty toimintaan.	Katso kohta "Korkean lämpötilan hälytys" tai "Avonaisen oven hälytys".
	Laitteen lämpötila on liian korkea.	Katso kohta "Korkean lämpötilan hälytys" tai "Avonaisen oven hälytys".
	Ovi on jätetty auki.	Sulje ovi.
Kompressori käy jatkuvasti.	Lämpötila on asetettu virheellisesti.	Katso luku "Käyttöpaneeli".
	Laitteeseen on laitettu liikaa elintarvikkeita kerralla.	Odotu muutama tunti ja tarkista lämpötila uudelleen.
	Huoneen lämpötila on liian korkea.	Katso luku "Asennus".
	Elintarvikkeita on pantu laitteen liian lämpimänä.	Anna tuotteiden jäähtyä huoneenlämpöiseksi ennen niiden asettamista laitteeseen.

Ongelma	Mahdollinen syy	Ratkaisu
	Ovi ei ole kunnolla kiinni.	Katso kohta "Oven sulkeminen".
	Toiminto Extra Freeze on kytketty päälle.	Katso kohta "Toiminto Extra Freeze".
	Toiminto Extra Cool on kytketty päälle.	Katso kohta "Toiminto Extra Cool".
Kompressor ei käynnisty heti painikkeen "Extra Freeze" tai painikkeen "Extra Cool" painamisen tai lämpötilan muuttamisen jälkeen.	Kompressor käynnistyy jonkin ajan kuluttua.	Tämä on normaalia, mistään viasta ei ole kyse.
Ovi on vinossa tai haittaa tuuletusritilää.	Laitetta ei ole asennettu vaaka-tasoon.	Lue asennusohjeet.
Ovi ei avaudu helposti.	Yritä avata oven välittömästi sen sulkemisen jälkeen.	Odota muutama sekunti oven sulkemisen jälkeen ennen kuin avaat oven uudelleen.
Lamppu ei toimi.	Lamppu on valmiustilassa.	Sulje ja avaa ovi.
	Lamppu on viallinen.	Ota yhteyttä valtuutettuun huoltokeskukseen.
Huurretta ja jäätä on liian paljon.	Ovi ei ole kunnolla kiinni.	Katso kohta "Oven sulkeminen".
	Tiiviste on vioittunut tai likainen.	Katso kohta "Oven sulkeminen".
	Elintarvikkeita ei ole kääritty kunnolla.	Kääri elintarvikkeet kunnolla.
	Lämpötila on asetettu virheellisesti.	Katso luku "Käyttöpaneeli".
	Laitte on täytetty täyteen ja siihen on asetettu alhaisin lämpötila.	Aseta korkeampi lämpötila. Katso luku "Käyttöpaneeli".
	Laitteen lämpötila-asetus on liian matala ja ympäristölämpötila liian korkea.	Aseta korkeampi lämpötila. Katso luku "Käyttöpaneeli".
Jääkaapin takaseinä on pitkin virtaa vettä.	Automaattisen sulatuksen yhteydessä huurre sulaa taustalevyllä.	Näin kuuluu tapahtua.
Jääkaapin sisällä on liikaa lauhdevettä.	Ovea on avattu liian tiheään.	Avaa ovi vain tarvittaessa.
	Ovea ei ole suljettu kunnolla.	Varmista, että ovi on suljettu kunnolla.
	Säilytettäviä elintarvikkeita ei ole kääritty.	Kääri elintarvikkeet asianmukaiseen pakkaukseen ennen niiden asettamista kaappiin.

Ongelma	Mahdollinen syy	Ratkaisu
	On normaalia, että kesällä ja syksyllä kosteutta voi tiivistyä enemmän ilman ja ruoan suuremman kosteuden vuoksi. Jääkaappi ei muodosta kosteutta. Tämän ajanjakson jälkeen jääkaapin kosteus laskee.	Aseta jääkaappiin kesällä ja syksyllä korkeampi lämpötila (noin 6–7 °C).
Lasihyllyllä on vesipisaroita.	Jääkaapissa on liikaa kosteutta.	Poista vesipisarot pyyhkimällä lasihyllyt liinalla.
Vettä virtaa lattialle.	Sulamisvettä ei ole johdettu haihdutuslevylle, joka sijaitsee kompressorin yläpuolella.	Liitä sulamisveden ulosmenoaukko haihdutuslevyyn.
Lämpötilaa ei voi asettaa.	Extra Freeze -toiminto tai Extra Cool -toiminto on kytketty päälle.	Kytke Extra Freeze -toiminto tai Extra Cool -toiminto pois päältä manuaalisesti tai odota, kunnes toiminto kytketty automaattisesti pois päältä. Katso kohta "Toiminto Extra Freeze" tai "Toiminto Extra Cool".
Laitteen sisälämpötila on liian alhainen tai korkea.	Lämpötilaa ei ole asetettu oikein.	Aseta korkeampi/matalampi lämpötila.
	Ovi ei ole kunnolla kiinni.	Katso osio "Oven sulkeminen".
	Elintarvikkeet ovat liian kuumia.	Anna ruoan jäähtyä ennen säilytystä.
	Liian paljon ruokaa säilytetään samaan aikaan.	Lisää laitteeseen vähemmän elintarvikkeita yhdellä kertaa.
	Ovea on avattu usein.	Avaa ovi vain tarvittaessa.
	Toiminto Extra Freeze on kytketty päälle.	Katso osio "Extra Freeze -toiminto".
	Toiminto Extra Cool on kytketty päälle.	Katso osio "Extra Cool -toiminto".
	Kylmä ilma ei kierrä laitteessa.	Varmista kylmän ilman kiertäminen laitteessa. Katso luku "Neuvoja ja vinkkejä".
dE on ilmestyy näytölle.	Tällöin laite on demo-tilassa.	Katso lisätietoja kohdasta "Demo-tila" kohdassa "Asetustila".
Er CE syttyy ja hälytysmerkkivalo palaa.	Tiedonsiirto-ongelma.	Ota yhteyttä valtuutettuun huoltopalveluun. Jäähdytysjärjestelmä pitää elintarvikkeet edelleen kylmänä, mutta lämpötilan säätö ei ole mahdollista.

Ongelma	Mahdollinen syy	Ratkaisu
Er t1 tai Er t3 tai Er t5 ja senhetkinen asetus tulevat näkyviin vuorotellen 5 s välein ja hälytysmerkkivalo palaa.	Lämpötila-anturin ongelma.	Ota yhteyttä valtuutettuun huoltopalveluun. Jäähdytysjärjestelmä pitää elintarvikkeet edelleen kylmänä, mutta lämpötilan säästö ei ole mahdollista.
Yhteyden merkkivalo vilkkuu punaisena tai valkoisena pitkään.	Yhteysongelmat.	Varmista, että Internet-yhteytesi toimii kunnolla. Jos yhteyttä ei palauteta, yritä kytkeä langaton yhteys pois päältä ja takaisin päälle sekä laitteessa että Wi-Fi-tukiasemassa. Jos ongelma jatkuu, palauta laitteen Wi-Fi-yhteys alusta alkaen ja asenna tuote uudelleen. Jos ongelma toistuu, ota yhteyttä valtuutettuun huoltoliikkeeseen.

**i** Jos ongelma toistuu, ota yhteyttä valtuutettuun huoltoliikkeeseen.

## 7.2 Lampun vaihtaminen

Ota yhteyttä valtuutettuun huoltoliikkeeseen lampun vaihtoa varten.

## 7.3 Oven sulkeminen

1. Puhdista oven tiivisteet.
2. Katso ohjeet oven säätämiseen asennusohjeista.
3. Jos oven tiivisteet ovat viallisia, ota yhteyttä valtuutettuun huoltokeskukseen.

## 8. TEKNISET TIEDOT

Tekniset tiedot löytyvät energiamerkinnästä ja laitteen arvokilvestä, jotka voivat sijaita laitteen päällä tai sisällä.

### Vain Sveitsi

Jännite: 220–240 V

Taajuus: 50 Hz

### Vain EU

Laitteen mukana toimitetun energialuokkamerkinnän QR-koodi sisältää linkin verkkosivustolle, jossa on EU EPREL -tietokannassa olevat laitteen suorituskäytiedot. Säilytä energiamerkki käyttöohjeen ja kaikkien muiden tämän laitteen mukana toimitettujen asia-

kirjojen kanssa. Joitakin tietoja on saatavilla myös EPREL:issä käyttämällä linkkiä <https://eprel.ec.europa.eu> sekä laitteen arvokilpeen merkittyä mallin nimeä ja tuotenumeroa. Lisätietoa energialuokkamerkinnästä on saatavilla linkistä [www.theenergylabel.eu](http://www.theenergylabel.eu).

### Vain Iso-Britannia

Laitteen mukana toimitetun energialuokkamerkinnän QR-koodi sisältää linkin verkkosivustolle, jossa esitetään laitteen suorituskäytiedot. Säilytä energiamerkki käyttöohjeen ja kaikkien muiden tämän laitteen mukana toimitettujen asiakirjojen kanssa.

## 9. TIEDOKSI TESTAUSLAITOKSILLE

Laitteen asennus- ja valmistelutoimet EcoDesign-tarkistusta varten tulee suorittaa tämän mukaisesti:

UK	BS EN 62552
EU, Sveitsi, Israel	EN 62552

Australia	IEC 62552
Etelä-Afrikka	SANS 62552

YHDISTYNEET ARA- BIEMIIRIKUNNAT	UAE.S 5010-3:2022
GCC	SASO-2892_2018

Noudatettavat ilmanvaihtovaatimukset, asennuspaikan mitat sekä takaosan vähimmäis-  
täisyydet on annettu tämän ohjekirjan luvussa  
"Asennus". Voit pyytää valmistajalta lisätietoa  
sekä kuljetusohjeet.

## 10. YMPÄRISTÖNSUOJELUNÄKÖKOHTIA

Kierrätä materiaalit, jotka on merkitty merkillä . Kierrätä pakkaukset viemällä ne asian-  
mukaiseen kierrätysastiaan. Auta suojele-  
maan ympäristöä ja ihmisten terveyttä kierrät-  
tämällä sähkö- ja elektroniikkaromu. Älä hävi-

tä symbolilla merkittyjä laitteita  kotitalous-  
jätteen mukana. Palauta tuote paikalliseen  
kierrätyslaitokseen tai ota yhteyttä kunnan vi-  
rastoön.

1. SIKKERHETSINFORMASJON.....	43	7. FEILSØKING.....	57
2. SIKKERHETSANVISNINGER.....	45	8. TEKNISKE DATA.....	60
3. BETJENINGSPANEL.....	47	9. INFORMASJON FOR TESTINSTITUTTER	61
4. DAGLIG BRUK.....	51	.....	61
5. RÅD OG TIPS.....	55	10. BESKYTTELSE AV MILJØET.....	61
6. STELL OG RENGJØRING.....	56		

## 1. ⚠ SIKKERHETSINFORMASJON

Les nøye gjennom de vedlagte instruksjonene før du monterer og bruker produktet.

Produsenten er ikke ansvarlig for personskader eller andre skader som følge av feilaktig montering eller bruk. Instruksjonene må alltid oppbevares på et trygt og tilgjengelig sted for fremtidig behov.

### 1.1 Sikkerhet for barn og utsatte mennesker

- Dette produktet kan brukes av barn fra 8 år og oppover og personer med reduserte fysiske, sensoriske eller mentale evner eller manglende erfaring og kunnskap, dersom de får tilsyn eller instruksjoner om bruken av produktet på en sikker måte, og forstår farene som er involvert. Barn i alderen 3 til 8 år og personer med svært omfattende og komplekse funksjonshemninger har lov

til å laste og lesse av produktet forutsatt at de har fått ordentlig instruksjon.

Barn yngre enn 3 år må holdes på avstand fra produktet med mindre de er under tilsyn til enhver tid.

- Barn bør være under oppsyn for å sikre at de ikke leker med produktet og mobilenheter med appen.
- Rengjøring og vedlikehold av produktet skal ikke utføres av barn.
- Oppbevar all emballasje utilgjengelig for barn og kast den på riktig måte.

### 1.2 Generell sikkerhet

- Dette produktet er kun for oppbevaring av mat og drikke.
- Dette produktet er beregnet for bruk innendørs.
- Dette produktet kan brukes på kontorer, hotellrom, rom for bed & breakfast, gårds-

- gjestehus og andre lignende steder hvor slik bruk ikke overstiger (gjennomsnittlige) bruksnivåer for husholdningsrom.
- Følg disse instruksjonene for å unngå kontaminering av mat:
    - ikke åpne døren i lengre perioder;
    - rengjør regelmessig tilgjengelige dreneringssytemer og overflater som kan komme i berøring med matvarer;
    - oppbevar rått kjøtt og fisk i egnede beholdere i kjøleskapet, slik at maten ikke kommer i kontakt med, eller drypper på, annen mat.
  - ADVARSEL: Påse at ventilasjonsåpninger ikke blokeres i produktets skap eller i innebygde konstruksjoner.
  - ADVARSEL: Bruk ikke mekaniske enheter eller andre metoder for å akselerere avfrostingsprosessen unnatt de som anbefales av produsenten.
  - ADVARSEL: Ikke ødelegg kjølekretsen.
  - ADVARSEL: Bruk ikke elektriske produkter inne i oppbevaringshyllene på produktet, med mindre de er av den typen som anbefales av produsenten.
  - Bruk ikke vannspray og damp for å rengjøre produktet.
  - Rengjør produktet med en fuktet myk klut. Bruk kun nøytrale vaskemidler. Du må aldri bruke skurende oppvaskmidler, skuresvamper, løsemidler eller metallgjenstander.
  - Når kjøleskapet blir stående tomt i en lengre periode, bør du slå det av, avrime det, rengjøre det, tørke det og la døren bli stående oppe slik at det ikke dannes mugg i produktet.
  - Oppbevar ikke eksplosive stoffer som aerosolbeholdere med brennbart drivstoff i dette produktet.
  - Hvis strømkabelen blir skadet, må den skiftes av produsenten, autorisert servicecenter eller annen kvalifisert person for å unngå risiko.

## 2. SIKKERHETSANVISNINGER

### 2.1 Montering

#### ADVARSEL!

Installering må kun foretas av en kvalifisert person.

- Fjern all emballasje.
- Ikke monter eller bruk et skadet produkt.
- Bruk ikke apparatet før du installerer det i en innebygget enhet med hensyn til sikkerhet.
- Følg de separate instruksjonene for montering av produktet og omhengsling av dører som er tilgjengelig på nettstedet vårt.
- Vær alltid forsiktig når du flytter produktet. Det er tungt. Bruk alltid vernebriller og lukket fotføy.
- Påse at luft kan sirkulere fritt rundt produktet.
- Ved første installering eller etter omhengsling av døren, vent minst 4 timer før du kobler til strømtilførselen. Dette gjør at oljen kan renne tilbake i kompressoren.
- Før du gjør noe med produktet (for eksempel omhengsling av døren), fjern støpselet fra stikkkontakten.
- Ikke monter produktet i nærheten av radiatorer eller komfyrer, ovner eller platetopper, med mindre noe annet er spesifisert i installasjonsinstruksjonene.
- Utsett ikke produktet for regn.
- Ikke installer produktet hvor det kan bli utsatt for direkte sollys.
- Installer ikke produktet på meget fuktige eller kalde steder.
- Når du flytter produktet, løft det i forkant for å unngå riper på gulvet.
- Beskytt gulvet mot riper når du omhengsler produktets dør.
- Produktet inneholder en pose med tørkemiddel. Det er ikke et leketøy. Det er ikke mat. Kast det med det samme.

### 2.2 Elektrisk tilkobling

#### ADVARSEL!

Fare for brann og elektrisk støt.

#### ADVARSEL!

Når du plasserer produktet, må du sørge for at kablen ikke er i klem eller skadet.

#### ADVARSEL!

Bruk ikke multi-plugg-adaptere og skjøteledninger.

#### FORSIKTIG!

Alt elektrisk arbeid som kreves for å montere dette produktet må utføres av kvalifisert elektriker.

- Kontroller at parameterne på typeskiltet er kompatible med de elektriske spesifikasjonene i strømforsyningen.
- Produktet må jordes.
- Bruk alltid en korrekt montert, jordnet stikkontakt.
- Hvis stikkkontakten for strømtilførselen i huset ikke er jordnet, må du koble produktet til en separat jording i samsvar med gjeldende forskrifter. Kontakt en kvalifisert elektriker.
- Sørg for at elektriske komponenter (f.eks. støpsel, nettkabel, kompressor) ikke blir påført skade. Kontakt det autoriserte servicesenteret eller en elektriker for å skifte ut de elektriske komponentene.
- Strømkablen må være under nivået til støpselet.
- Sett ikke støpselet i stikkkontakten før monteringen er fullført. Påse at det er tilgang til stikkkontakten etter monteringen.
- Ikke koble fra produktet ved å trekke i strømledningen. Trekk alltid i selve støpselet.
- Dette produktet er utstyrt med et 13 A-støpsel. Skulle det bli nødvendig å skifte sikringen for støpselet, bruk kun 13 A ASTA (BS 1362)-sikring (kun for Storbritannia og Irland).

### 2.3 Bruk

#### ADVARSEL!

Fare for skade, brannskader, elektrisk støt eller brann.



Produktet inneholder brennbar gass, isobutan (R600a), en naturgass med liten innvirkning på miljøet. Vær forsiktig så du ikke forårsaker skade på kjølemedelkretsen som inneholder isobutan.

- Produktspesifikasjonene må ikke endres.

- All bruk av innbygningsproduktet som frittstående er strengt forbudt.
- Dette produktet er beregnet til bruk ved omgivelsestemperatur fra 10°C til 38°C. Det angitte temperaturområdet garanterer riktig bruk av produktet.
- Ikke sett elektriske produkter (f.eks. iskremmaskiner) i produktet med mindre de er oppgitt av produsenten.
- Hvis det skulle oppstå skade på kjølemiddelkretsen, må du sørge for at det ikke er flammer og antenningskilder i rommet. Ventiler rommet.
- Ikke la varme gjenstander komme i kontakt med plastdelene på produktet.
- Ikke legg flytende drikker som brus og saft eller lignende i fryseren. Dette vil skape trykk på drikkebeholderen.
- Ikke oppbevar brannfarlig gass og væske i produktet.
- Legg ikke brennbare produkter, eller gjenstander som er fuktet med brennbare vesker, inn i eller i nærheten av produktet.
- Ikke berør kompressoren eller kondensatoren. De er varme.
- Ikke del WiFi-passordet ditt.
- Ikke ta ut eller berør gjenstander fra fryseeksjonen hvis hendene er våte eller fuktige.
- Ikke frys mat som har vært tint tidligere.
- Følg oppbevaringsinstruksjonene på emballasjen for frossen mat.
- Pakk maten i plast eller i en beholder før du setter maten i frysekapet.
- Ikke la mat komme i kontakt med de indre veggene i produktrommene.

## 2.4 Innvendig lys

### ADVARSEL!

Det er fare for elektrisk støt.

- Dette produktet inneholder én eller flere lyskilder av energieffektivitetsklasse F.
- Angående lypære(n) i dette produktet og reserve-lyspærene som selges separat: Disse lampene er ment å motstå ekstreme fysiske forhold i husholdningsprodukter, for eksempel temperatur, vibrasjon, fuktighet, eller er ment å signalisere informasjon om produktets driftsstatus. De er ikke ment å brukes i andre bruksområder og egner seg ikke til rombelysning.

## 2.5 Stell og rengjøring

### ADVARSEL!

Fare for personskade eller skade på produktet.

- Slå av produktet og trekk støpselet ut av stikkkontakten før rengjøring og vedlikehold.
- Dette produktet inneholder hydrokarboner i kjøleenheten. Vedlikehold og etterfylling av enheten må kun foretas av en kvalifisert person.
- Skift ut luftfilteret hver 6. måned. Kontakt din lokale forhandler for å kjøpe en erstatning.

## 2.6 Service

- Kontakt et autorisert servicesenter for å reparere produktet. Bruk kun originale reservedeler.
- Vær oppmerksom på at reparasjon på egen hånd eller ikke-profesjonell reparasjon kan ha sikkerhetsmessige konsekvenser og kan ugyldiggjøre garantien.
- Følgende reservedeler er tilgjengelige i minst 7 år etter at modellen er avvirket: termostater, temperatursensorer, kretskort, lyskilder, dørhåndtak, dørhengsler, skuffer og kurver. Dørpakninger er tilgjengelige i minst 10 år etter at modellen er avvirket. Varigheten kan være lengre i ditt land. For mer informasjon, besøk vår hjemmeside.
- Vær oppmerksom på at noen av disse reservedelene bare er tilgjengelige for profesjonelle reparatører, og at ikke alle reservedeler er relevante for alle modeller.

## 2.7 Avfallsbehandling

### ADVARSEL!

Fare for skade eller kvelning.

- Koble produktet fra strømmen.
- Kutt av strømkabelen og kast den.
- Fjern døren for å forhindre at barn og dyr blir stengt inne i produktet.
- Kjølemiddelkretsen og isolasjonsmaterialet til dette produktet er ozon-vennlig.
- Isolasjonsskummet inneholder brennbare gasser. Kontakt kommunen din for informasjon om hvordan du kaster produktet på en riktig måte.
- Ikke forårsak skade på den delen av kjøleenheten som er nær varmeveksleren.

## 3. BETJENINGSPANEL

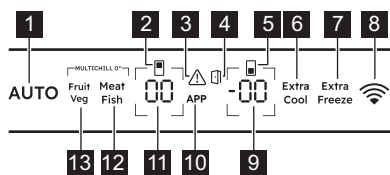

- 1 AI CoolAssist-knapp/-indikator
- 2 Indikator for kjøleled
- 3 Alarmindikator
- 4 Alarmindikator for åpen dør
- 5 Indikator for fryserom
- 6 Extra Cool-knapp/-indikator
- 7 Extra Freeze-knapp/-indikator
- 8 Tilkoblingsknapp/-indikator
- 9 Temperaturknapp/-indikator for frysedel
- 10 APP -indikator
- 11 Temperaturknapp/-indikator for kjøleled
- 12 Meat & Fish-knapp/-indikator
- 13 Fruit & Veg-knapp/-indikator

### 3.1 Slå på/av

#### Slå på

Sett støpselet inn i stikkontakten.

For å velge en annen angitt temperatur, referer til «Temperaturregulering».

Hvis dE on vises på displayet, referer til «Feilsøking».

#### Slå av

1. Trykk og hold inne kjøleskapets temperaturknapp og fryserens temperaturknapp samtidig i 5 s

Displayet viser blinkende OF.

2. Når displayet leser OF, koble hovedstøpselet fra strømstikkontakten.

### 3.2 Temperaturregulering

Temperaturområdet kan variere mellom  $-15^{\circ}\text{C}$  og  $-24^{\circ}\text{C}$  for fryser (anbefalt  $-18^{\circ}\text{C}$ ) og mellom  $2^{\circ}\text{C}$  og  $8^{\circ}\text{C}$  for kjøleskap (anbefalt  $4^{\circ}\text{C}$ ).

Trykk på temperaturknappene for å angi produktets temperatur.

Temperaturindikatorene viser den innstilte temperaturen.

- i** Den angitte temperaturen nås innen 24 t. Etter et strøbrudd gjenopprettes produktet til den angitte temperaturen.

### 3.3 Slå kjøleskapsaksjonen av/på

For å slå av:

1. Trykk og hold inne kjøleskapets temperaturknapp i 5 s. Displayet viser blinkende OF.
2. Når kjøleskapsrommet er slått av, viser displayet OF.

For å slå på:

1. Trykk og hold inne kjøleskapets temperaturknapp i 5 s. Displayet viser blinkende On.
2. Kjøleskapsrommet slås på, og den forrige angitte temperaturen gjenopprettes.

### 3.4 Slå fryserseksjonen av og på

For å slå av:

1. Trykk og hold inne fryserens temperaturknapp i 5 s. Displayet viser blinkende OF.
2. Når frysedelen er slått av, viser displayet OF.

For å slå på:

1. Trykk og hold inne fryserens temperaturknapp i 5 s. Displayet viser blinkende On.
2. Fryserrommet slås på, og den tidligere angitte temperaturen gjenopprettes.

### 3.5 AI CoolAssist

AI CoolAssist er en maskinlæringsdrevet funksjon som justerer produktinnstillingene basert på individuelle bruksmønstre, inkludert hyppigheten av døråpninger og andre brukerinteraksjoner med produktet. Når aktivert, aktiverer AI CoolAssist følgende smartmoduser:

- temperaturstyring: regulerer temperaturen i kjøleskap- og fryseseksjonene automa-

tisk for å sikre optimal konservering av mat.

- Auto Shopping Mode: justerer automatisk temperaturinnstillingene i kjøleskapseksjonen etter dagligvarehandel for raskt å kjøle varer som nylig er lagt inn. Denne modusen aktiveres automatisk når AI CoolAssist er på.
- Auto Vacation Mode: reduserer energiforbruket når produktet ikke er i bruk på tre eller flere påfølgende dager. Denne modusen aktiveres automatisk når AI CoolAssist er på.

Trykk på AUTO for å aktivere/deaktivere funksjonen.

Når funksjonen er på, lyser AUTO opp og temperaturindikatorene for kjøleskap og fryser viser Au.

Trykk på temperaturknappen for kjøleskap eller fryser for å vise gjeldende innstilling.

For å komme tilbake til manuell innstilling, trykk på temperaturknappen for kjøleskap eller fryser igjen i 7 s.

Etter deaktivering av funksjonen går produktet tilbake til standard temperaturinnstillinger.

**i** Aktivering av AI CoolAssist, mens Extra Cool og/eller Extra Freeze er på, deaktiverer Extra Cool og Extra Freeze. Aktivering av Extra Cool og/eller Extra Freeze, mens AI CoolAssist er på, setter AI CoolAssist på vent.

**i** For å aktivere MultiSwitch deaktivere AI CoolAssist. Når MultiSwitch er på, gjelder den bare for kjøleskapseksjonen selv om fryseseksjonen er byttet til kjøleskapsforhold.

**i** Når Auto Vacation Mode er på, justeres MultiChill 0°-skuffen automatisk til den varmeste temperaturinnstillingen.

### 3.6 MultiSwitch

Denne funksjonen lar deg konvertere fryseseksjonen til et kjøleskap:

**i** Før du aktiverer MultiSwitch-funksjonen, må du ta den frosne maten ut av fryseseksjonen.

Slik konverterer du rommet:

1. Trykk på knappen for frysertemperatur gjentatte ganger til displayet viser blinkende - -.

2. Trykk på - - i løpet av de neste s 7. Hvis du ikke trykker på knappen innen denne tiden, vil ikke fryserommet konverteres til et kjøleskap.
3. Fryserens temperaturindikator viser temperaturen i MultiSwitch-seksjonen (4°C).

**i** Vent 24 t før du bruker MultiSwitch-rommet.

Når MultiSwitch-funksjonen er på er Alarm ved høy temperatur deaktivert, og det er ikke mulig å aktivere Extra Freeze-funksjonen.

MultiSwitch-funksjonen deaktiveres når du slår av produktet eller slår av det konverterte rommet.

MultiSwitch-funksjonen gjenopptar driften når strømmen er tilbake etter et strømbrydd.

**i** Før du deaktiverer MultiSwitch-funksjonen, må du ta maten ut av MultiSwitch-seksjonen.

Slik konverterer du MultiSwitch-rommet tilbake:

1. Trykk på fryserens temperaturknapp til - - begynner å blinke.
2. Trykk på - - i løpet av de neste s 7. Hvis du ikke trykker på knappen innen denne tiden, vil ikke MultiSwitch-rommet konverteres tilbake til en fryser.
3. Fryserens temperaturindikator viser temperaturen i fryserommet.

**i** MultiSwitch-seksjonen når den angitte temperaturen etter t 24. Vent til MultiSwitch-rommet har nådd den angitte temperaturen før du bruker det.

Alarm ved høy temperatur starter å virke igjen 1 t etter at MultiSwitch-funksjonen er deaktivert.

### 3.7 Extra Cool-funksjon

Med denne funksjonen kan du raskt kjøle ned store mengder varm mat uten å varme opp mat som allerede er lagret i kjøleskapseksjonen.

For å aktivere denne funksjonen, trykk på Extra Cool-knappen.

Extra Cool-indikatoren tennes. Når Extra Cool-funksjonen er på, kan viften fungere automatisk.

Denne funksjonen stopper automatisk etter cirka 6 t. Når funksjonen er slått av, slukker Extra Cool-indikatoren.

Trykk på Extra Cool-knappen for å deaktivere Extra Cool-funksjonen før den avsluttes automatisk.

**i** Slå av Extra Cool-funksjonen for å angi en annen kjøleskapstemperatur.

### 3.8 MultiChill 0° skuffeoppsett

#### Meat & Fish

Trykk på Meat Fish for å aktivere funksjonen: MultiChill 0°-skuffen sikrer optimal temperatur for å bevare kjøtt og fisk.

Hvis kjøleskapstemperaturen er angitt til 7°C eller 8°C med Meat & Fish-funksjonen aktivert, endres kjøleskapstemperaturen automatisk til 6°C.

#### Fruit & Veg

Trykk på Fruit Veg for å aktivere funksjonen: MultiChill 0°-skuffen sikrer optimal temperatur for bevaring av pakket frukt og grønnsaker.

#### Enkeltnivåvalg

For å stille inn ulike temperaturnivåer i MultiChill 0°-skuffen, gå inn i innstillingsmodusen og deretter:

1. Trykk på og hold inne Fruit Veg og Meat Fish i 3 s. Kjøleskapets temperaturindikator viser 0C. Temperaturindikatoren til fryseren viser gjeldende innstilt temperaturnivå.
2. Trykk på frysertemperatur-knappen for å endre temperaturnivået mellom 1 og 9. Nivå 1 er det kaldeste, mens nivå 9 er det varmeste.
3. For å gå ut av enkeltnivå-valg, trykk og hold inne Fruit Veg og Meat Fish i 3 s. Hvis du ikke trykker på noen knapp i 5 s, slås innstillingen av automatisk.

**i** Når du har gått ut av innstillingen for valg av enkeltnivå, kan du gjenopprette standard temperaturnivå ved å trykke på Meat Fish eller Fruit Veg.

### 3.9 Extra Freeze-funksjon

Extra Freeze-funksjonen brukes til å utføre forhåndsfrysing og hurtigfrysing i rekkefølge i fryserommet. Denne funksjonen fremskynder frysingen av fersk mat og beskytter matprodukter som allerede oppbevares fra å varmes.

**i** For å fryse fersk mat, aktiver Extra Freeze-funksjonen minst 24 t før maten plasseres for å fullføre forhåndsfrysing.

Trykk på Extra Freeze-knappen for å aktivere denne funksjonen.

Extra Freeze-indikatoren tennes. Extra Freeze-funksjonen stopper automatisk etter maksimalt 52 t.

Trykk på Extra Freeze-knappen for å deaktivere funksjonen før den avsluttes automatisk.

### 3.10 Alarm ved høy temperatur

Når temperaturen i fryseeksjonen øker blinker alarmindikatoren, fryserens temperaturindikator viser blinkende H° og lyden er på.

Trykk på en vilkårlig knapp for å deaktivere alarmen.

Alarmindikatoren og lyden slås av. Fryserens temperaturindikator viser H° i 5 s før den indikerer frysertemperaturen igjen.

**i** Alarmen starter på nytt 1 t etter deaktivering inntil normale forhold er gjenopprettet. Hvis du ikke trykker på noen knapp, slås lyden av automatisk etter 1 t.

### 3.11 Dør åpen-alarm

Dør åpen-alarmindikatoren slås på med lyden hvis kjøleskapsdøren blir stående åpen i 5 min. eller hvis fryserdøren blir stående åpen i 80 s.

Alarmen stopper etter at døren lukkes. Trykk på hvilken som helst knapp for å slå av lyden.

**i** Hvis du ikke trykker på noen knapp, slås lyden av automatisk etter 1 Time.

### 3.12 APP -indikator

Hvis APP vises på displayet, er en funksjon aktivert i den dedikerte appen.

**i** Se mobilappen for å administrere funksjonene.

Hvis du ikke får tilgang til mobilappfunksjonene, trykk på og hold inne Connectivity-knappen i 3 sekunder for å deaktivere Wi-Fi-tilkoblingen. Den stopper funksjonene som er aktivert i programmet.

**i** Referer til avsnittet «Tilbakestille produktets trådløse forbindelse» for å gjenopprette Wi-Fi-tilkoblingen.

### 3.13 Wi-Fi tilkoblingsoppsett

Denne funksjonen kobler produktet til Wi-Fi-nettverket og kobler det til mobilenheten. Du kan motta varsler, kontrollere og overvåke produktet fra mobilenheten.

For å koble til produktet trenger du en mobilnetthet som er koblet til Wi-Fi-nettverket.

<b>Frekvens/protokoll</b>	<b>Wi-Fi:</b> 2.4 GHz / 802.11 bgn.
<b>Strøm</b>	<b>Wi-Fi 2.4 GHz:</b> <20 dBm
<b>Kryptering</b>	WPA-PSK, WPA2-PSK, WPA3-Personal

### Installere appen

For å koble produktet til Wi-Fi:

1. Sjekk om produktet er slått på.
2. Koble mobilenheten til det samme Wi-Fi-nettverket som du vil legge produktet til.
3. Skann QR-koden på baksiden av bruksanvisningen for å laste ned appen. Du kan også laste ned appen direkte fra appbutikken.
4. Åpne appen og registrer deg.

### Slik konfigurerer du den trådløse forbindelsen til produktet

Følg instruksjonene i appen for å fullføre installeringen:

1. Trykk og hold nede knappen Tilkobling på produktet ditt i 3 s til du hører et pip. Wi-Fi er på.
2. Etter noen få sekunder dukker AP opp på displayet, og Tilkobling-indikatoren blinker.
3. Fortsett å følge instruksjonene i appen.
4. Under prosessen kan displayet midlertidig vise Cn.

Etter introduksjonen forblir Tilkobling-indikatoren på. Displayet viser den angitte temperaturen.

### Deaktivere produktets trådløse tilkobling

Trykk og hold inne Tilkobling-knappen i 3 s for å deaktivere Wi-Fi. Tilkobling-indikatoren slås av og produktet piper én gang.

Trykk og hold inne Tilkobling-knappen i 3 s for å gjenopprette tilkoblingen.

 Etter tilbakestilling kan tilkoblingsindikatoren være av. Vent til den slår seg på.

### Tilbakestille produktets trådløse forbindelse

Kontroller om Tilkobling-indikatoren er synlig på displayet. Hvis Wi-Fi er slått av, vil forsøket på å tilbakestille tilkoblingen slå på funksjonen.

trykk og hold inne Tilkobling-knappen i 10 s for å tilbakestille Wi-Fi-konfigurasjonen. Produktet piper for å bekrefte vellykket tilbakestilling.

For å gjenopprette tilkoblingen, referer til «Deaktivere produktets trådløse tilkobling»-avsnittet.

## 3.14 Innstillingsmodus

Innstillingsmodusen lar deg aktivere eller deaktivere lydene, Sabbath-modusen, Demo Modus, for å tilbakestille produktets fabrikkinnstillinger og for å endre temperaturenhetene fra °C til °F.:

### Aktivere innstillingsmodus

1. Trykk på og hold inne Meat Fish knappen i cirka 3 s. Displayet viser blinkende SE tt.
2. Når innstillingsmodus er slått på, viser displayet tS on.
3. Trykk på og hold inne Meat Fish knappen i cirka 3 s for å deaktivere Innstillingsmodusen.

Innstillingsmodus deaktiveres hvis du ikke bruker kontrollpanelet i 60 s.

### Navigere i innstillingsmodus

Trykk på Meat Fish for å endre parameteren. Trykk på temperaturknappen for kjøleskap for å endre parameterverdien.

Display	Standardinnstillinger
tS on	Knappelyder
CF °C	Temperaturenheter
Sb OF	Sabbath-modus
dE OF	Demo-modus
FS 03	Fabrikkinnstillinger

### Knappelyder

For å aktivere eller deaktivere tastelydene:

1. Aktivere innstillingsmodus:
2. Naviger i Innstillingsmodusen til displayet viser tS. Trykk på kjøleskaps temperatureknappen for å slå lydene på eller av. Indikatoren endres til On for de aktiverte eller OF for de deaktiverte lydene.
3. Gå ut av innstillingsmodus.

### Temperaturenheter

For å endre temperaturenheten:

1. Aktivere innstillingsmodus:
2. Naviger i Innstillingsmodusen til displayet viser CF og °C. Trykk på kjøleskaps

temperaturknapp for å velge mellom °C for Celsius og °F for Fahrenheit.

3. Gå ut av innstillingsmodus.

### Sabbath-modus

Sabbath-modus deaktiverer følgende funksjoner under religiøse helligdager:

- alle knappene bortsett fra knappkombinasjonen som er nødvendig for å deaktivere modusen
- lyd, bortsett fra Alarm ved høy temperatur
- alarmindikatorer, bortsett fra Alarm ved høy temperatur.

Slik slår du på Sabbath-modusen:

1. Aktivere innstillingsmodus:
2. Naviger i Innstillingsmodusen til displayet viser Sb. Trykk på for kjøleskapets temperaturknapp for å slå Sabbath-modusen på eller av. Indikatoren vil endres til On for den aktiverte eller OF for den deaktiverte Sabbath-modusen.
3. Gå ut av innstillingsmodus.

Etter at du har slått på Sabbath, viser displayet Sb og On. Tilgang til andre innstillinger er blokkert.

### Demo-modus

Demo-modus simulerer bruken av produktet uten avkjøling. Den er kun designet for utstillingslokale eller visningsformål.

❗ Du kan ikke lagre mat når Demo Modus er på.

Slik slår du på Demo-modusen:

1. Aktivere innstillingsmodus:
2. Naviger i Innstillingsmodusen til displayet viser dE. Trykk på fryserens temperaturknappen for å slå modusen på eller av. Indikatoren vil endres til On for den aktiverte eller OF for den deaktiverte Demo-modusen.
3. Gå ut av innstillingsmodus.

### Fabrikkinnstillinger

Denne funksjonen gjenoppretter hver innstilling til fabrikkinnstillingene. For å gjenopprette fabrikkinnstillingene:

1. Aktivere innstillingsmodus:
2. Naviger i Innstillingsmodusen til displayet viser FS. Trykk på kjøleskapets temperaturknapp for å gjenopprette fabrikkinnstillingene. Displayet viser on og blir til 03.
3. Gå ut av innstillingsmodus.

## 4. DAGLIG BRUK

### 4.1 Slik plasserer du dørhyllene

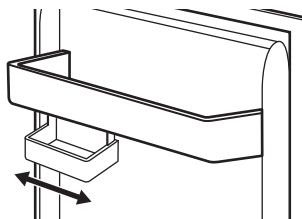

Denne modellen er utstyrt med en regulerbar oppbevaringsboks.

### 4.2 Flyttbare hyller

Veggene i kjøleskapet er utstyrt med skinner. Du kan endre hyllenes posisjon.

Dette produktet er utstyrt med en fleksibel hylle. Den fremre halvdel av hyllen kan plasseres under den andre halvdel.

1. Ta den fremre halvdel forsiktig ut.
2. Skyv den inn i den nedre skinnen og under den andre halvdel.

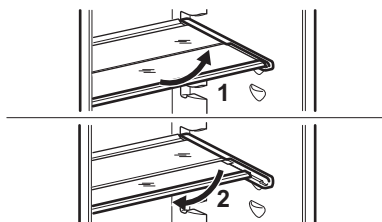

❗ For å sikre riktig luft sirkulasjon bør du ikke flytte glasshyllen over grønnsakskuffen.

### 4.3 MultiChill 0°-skuff

MultiChill 0°-skuffen er en uttrekkbar skuff merket med  nederst i kjøleskapsseksjonen.

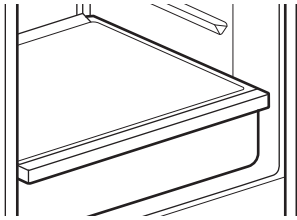

Du kan stille inn den optimale temperaturen inne i skuffen avhengig av mattypen som oppbevares (for å finne ut mer om temperaturinnstillingene, kan du se «MultiChill 0°-skuffeinnstilling»).

Kjøtt og fisk: Pakk på riktig måte og legg det i skuffen.

Frukt og grønnsaker: Lukk i en beholder, legg den i en skuff og juster temperaturen.

❗ Tilstedeværelsen av is i skuffen mens den er på Meat fish-innstilling, skyldes den lave temperaturen som er optimal for best mulig bevaring av kjøtt og fisk. For å fjerne isen, endre temperaturen til en høyere innstilling (se «MultiChill 0° skuffeoppsett»).

#### 4.4 Fjern MultiChill 0°

1. Tøm skuffen.
2. Trekk skuffen ut av kjøleskapet og trekk skinnene helt ut.
3. Skyv skinnefronten og løft opp fronten av skuffen.

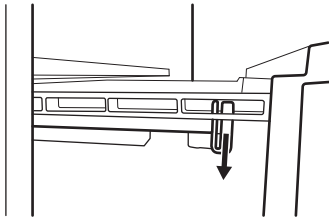

4. Trekk skuffen ut mens du løfter den opp og løsner den fra skinnene.

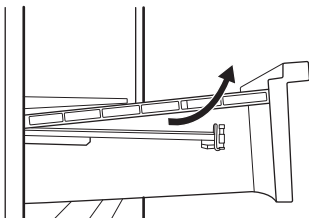

Slik setter du sammen:

1. Trekk skinnene helt ut.

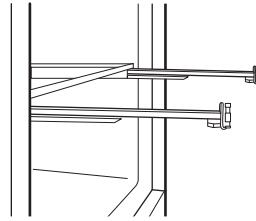

2. Plasser den bakre delen av skuffen på skinnene.

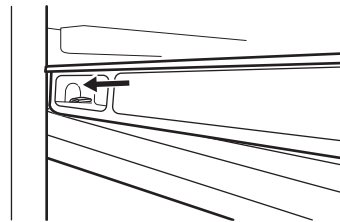
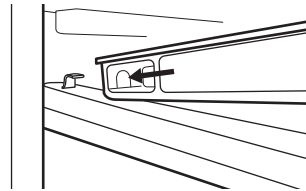

3. Hold forsiden av skuffen løftet opp mens du skyver skuffen inn.

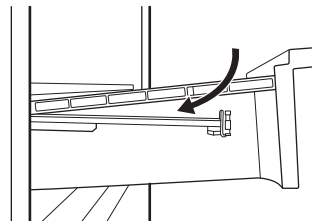

4. Trykk fronten av skuffen nedover.

❗ Trekk ut skuffen igjen og sjekk om den er plassert riktig på både bakre og fremre kroker.

## 4.5 GreenZone-skuff

GreenZone er en uttrekkbar skuff merket med  og befinner seg nederst i kjøleskapsrommet.

Den har en forsegling som gir optimal fuktighet inne i skuffen.

## 4.6 Fjerning av GreenZone-skuffen

1. Tøm skuffen.
2. Trekk ut skuffen fra kjøleskåpet.

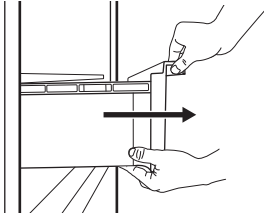

3. Løft opp fronten på skuffen.
4. Trekk skuffen ut mens du løfter den opp.

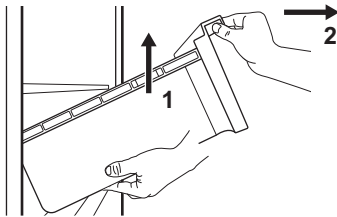

## 4.7 Fjerne glassdekselet på skuffene

1. Lås opp sidegrepet fra begge sider samtidig.

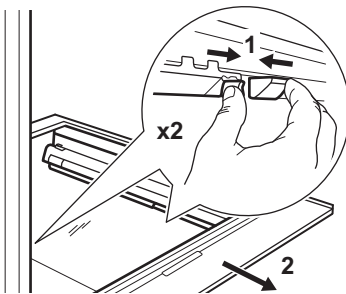

2. Trekk glasshyllestøtten mot deg.

## 4.8 Fuktighetskontroll

Glasshyllen i GreenZone-skuffen er utstyrt med en enhet som gir optimal fuktighet inne i skuffen.

 Ikke plasser noen matvarer på fuktighetskontrollenheten.

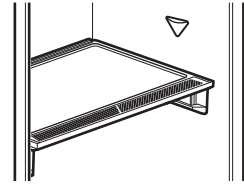

Slik fjerner du fuktighetskontrollenheten:

1. Åpne skuffen under glasshyllen og trekk ut dekselet.

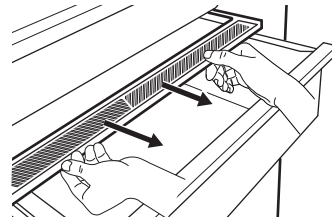

2. For å skifte ut enhetens hvite membran, ta tak i enheten i midten og skill membranen fra dekselet ved å trekke i dekselet.

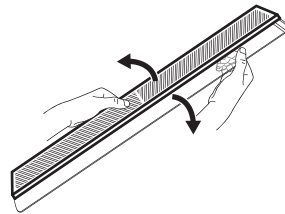

3. Monter en ny membran inn i dekselet ved å trykke kanten av membranen inn i dekselet.

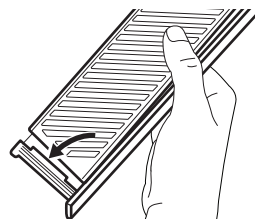

#### 4. Sett fuktkontrollen tilbake på skuffen.

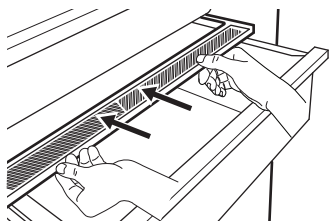

ⓘ Det kan oppstå kondens i GreenZone-skuffen. Fjern den med en myk klut.

### 4.9 MULTIFLOW

Kjøleskapsseksjonen er utstyrt med en MULTIFLOW-vifte som gir mulighet for rask og effektiv nedkjøling av mat og holder en ensartet temperatur i seksjonen.

Viften aktiveres automatisk og fungerer bare når døren er lukket.

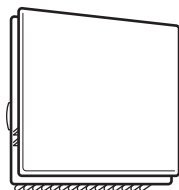

ⓘ Ikke blokker luftventilene.

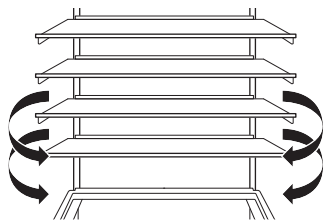

ⓘ Ikke fjern MULTIFLOW-panelet. For rengjøringsinstruksjoner, referer til kapittelet «Stell og rengjøring».

### 4.10 CleanAir+-filter

I produktet kan det være et CleanAir+-kullfilter levert av produsenten.

Kullfilteret renser luften for uønsket lukt i kjøleskapsseksjonen og forbedrer oppbevaringskvaliteten.

Ved levering ligger filteret og plasthuset i en plastpose (referer til «Installere og skifte ut CleanAir+ -filteret»-delen i «Stell og rengjøring»-kapitlet for installasjonen).

### 4.11 Bottle Stop

Tilbehøret forhindrer at flasker eller bokser ruller. Oppbevar flaskene eller boksene oppå hverandre.

Tilbehøret krever ingen montering eller verktøy. Plasser tilbehøret med silikonbunnen vendt ned for å oppbevare flaskene.

ⓘ Oppbevar maksimalt 10 kg flasker og/eller bokser av ulike størrelser i opptil to rader, som vist på bildet.

Oppbevar kun lukkede flasker eller bokser, og plasser dem med åpningen vendt fremover.

ⓘ Ikke legg utpakkert mat i direkte kontakt med tilbehøret.

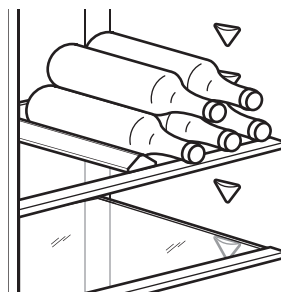

### 4.12 Frysing av fersk mat

Bruk fryserseksjonen for frysing av fersk mat, og oppbevaring av frossen og dyppfrost mat over lengre tid.

Aktiver Extra Freeze-funksjonen minst 24 t før maten som skal fryses legges i fryserseksjonen.

Oppbevar den ferske maten jevnt fordelt i det første rommet eller skuffen fra toppen.

Ikke overskrid maks. mengde mat som kan fryses uten å tilsette annen fersk mat innen 24 t (referer til typeskiltet).

Når fryseprosessen er fullført, går produktet automatisk tilbake til forrige temperaturinnstilling (se «Extra Freeze-funksjon»).

For mer informasjon, referer til «Tips til frysing».

## 4.13 Oppbevaring av frossen mat

Når du aktiverer produktet for første gang eller etter en periode der det ikke har vært i bruk, aktiver Extra Freeze-funksjonen minst 3 t før du legger produktene inn i fryserseksjonen.

For å oppbevare store mengder mat, fjern skuffene og plasser maten direkte på hyllene, minst 15 mm vekk fra døren.

### FORSIKTIG!

Hvis strømmen har vært av lenger enn verdien som vises på typeskiltet under «stigningstid», må den tinte maten forbrukes umiddelbart. Se «Alarm ved høy temperatur».

## 4.14 Isbitproduksjon

Dette produktet er utstyrt med ett eller flere brett for å lage isbiter.

 Ikke bruk metallredskap til å fjerne brettene fra fryseren.

# 5. RÅD OG TIPS

## 5.1 Tips for strømsparing

- Fryser: Den opprinnelige konfigurasjonen sikrer den mest effektive bruken av energi.
- Kjøleskap: Konfigurasjonen med skuffene i den nederste delen av produktet og hyllene jevnt fordelt er den som gir best energieffektivitet. Posisjonering av dørhyllene påvirker ikke strømforbruket.
- Døren må ikke åpnes for ofte eller stå åpen lengre enn nødvendig.
- Fryser: Jo kaldere temperaturinnstilling, jo høyere strømforbruk.
- Kjøleskap: Unngå å stille inn for høy temperatur, med mindre matens egenskaper krever det.
- Dersom romtemperaturen er høy, temperaturkontrollen står på lav temperatur og produktet er fullt av mat, vil kompressoren gå uavbrutt. Dette fører til at det dannes rim eller is på fordampere. I så fall må temperaturkontrollen stilles på en høyere temperatur, for å muliggjøre automatisk avising.
- Ikke dekk ventilasjonsristene eller -hullene.
- Forsikre deg om at matvarene inne i skapet tillater luftsirkulasjon gjennom hull på baksiden.

## 5.2 Tips til frysing

- Ikke frys flasker eller bokser med væsker, spesielt drikkevarer som inneholder karbondioksid. De kan eksplodere under frysing.
- Ikke sett varm mat i fryserommet.

- Ikke plasser fersk, ufryst mat rett ved siden av allerede frossen mat.
- Ikke spis isterninger, vannis eller iskrem like etter at du har tatt dem ut av fryseren for å unngå frostskafer.
- Ikke frys tint mat på nytt.

## 5.3 Tips for oppbevaring av frossen mat

- Fryserseksjonen er merket med  \*\*\*\*
- En god temperaturinnstilling som sikrer konservering av frosne matvarer er en temperatur under eller lik -18 °C.
- Høyere temperaturinnstilling inne i produktet kan føre til kortere holdbarhet.
- Hele fryserseksjonen er egnet for lagring av frosne matvarer.
- La det være nok plass rundt maten slik at luften kan sirkulere fritt.

## 5.4 Holdbarhetstid for fryserrommet

Matvaretype	Holdbarhet (måneder)
Brød	3
Frukt (unntatt sitrus)	6 - 12
Grønnsaker	8 - 10
Rester uten kjøtt	1 - 2
<b>Meieriprodukter:</b>	
Smør	6 - 9
Mykost (f.eks. mozzarella)	3 - 4

Matvaretype	Holdbarhet (måned)
Hard ost (f.eks. parmesan, cheddar)	6
<b>Sjømat:</b>	
Fet fisk (f.eks. laks, makrell)	2 - 3
Mager fisk (f.eks. torsk, flyndre)	4 - 6
Reker	12
Blåskjell og skjell uten skall	3 - 4
Kokt fisk	1 - 2
<b>Kjøtt:</b>	
Fjærkre	9 - 12
Storfekjøtt	6 - 12
Svinekjøtt	4 - 6
Lammekjøtt	6 - 9
Pølse	1 - 2
Skinke	1 - 2
Rester med kjøtt	2 - 3

## 5.5 Tips til kjøling av matvarer

① Fersk mat-rommet er plassert over GreenZone- og MultiChill 0°-skuffene.

- En god temperaturinnstilling som sikrer konservering av fersk mat er en temperatur under eller lik +4 °C.
- Bruk alltid lukkede beholdere til væsker og mat, for å unngå smaker eller dårlig lukt i rommet.
- For å unngå krysskontaminering mellom tilberedt og rå mat, dekk til tilberedt mat og skill den fra rå mat.
- Pakk og plasser på glasshyllen over grønnsakskuffen.
- Tin maten inne i kjøleskapet.
- Ikke sett varm mat i produktet.
- Rengjør frukt og grønnsaker og legg dem i en egen skuff (grønnsaksskuff).
- Ikke oppbevar eksotisk frukt i kjøleskapet.
- Ikke oppbevar grønnsaker som tomater, poteter, løk og hvitløk i kjøleskapet.
- Lukk flaskene før du setter dem i kjøleskapet.

## 6. STELL OG RENGJØRING

### ⚠ ADVARSEL!

Se kapitlene som omhandler sikkerhet.

### 6.1 Rengjøre innsiden

Før første gangs bruk må du rengjøre interiøret og alt tilbehør med lunkent vann og nøytral såpe, og deretter tørke det.

### ⚠ FORSIKTIG!

Tilbehøret og deler av produktet er ikke egnet for vask i oppvaskmaskin.

### ⚠ FORSIKTIG!

Rengjør betjeningspanelet med en fuktig klut. Ikke bruk vaskemiddel. Tørk av betjeningspanelet med en myk klut.

### 6.2 Periodisk rengjøring

Rengjør utstyret regelmessig:

- Rengjør innsiden og tilbehøret med lunkent vann og litt nøytral såpe. Skyll og tørk av dem.
- Tørk av dørpakningene regelmessig.

### 6.3 Avising av kjøleskapet

Avriming av kjøleskapsrommet skjer automatisk. Kondensvannet flyter inn i en beholder på kompressoren og fordampet. Denne beholderen kan ikke fjernes.

### 6.4 Avriming av fryseren

Fryserrommet er frostfritt. Det er ingen oppbygging av frost på de indre veggene eller på maten når produktet er i bruk.

### 6.5 Installere og skifte ut CleanAir+ - filteret

① Håndter luftfilteret forsiktig for å unngå å skrape opp overflaten. Ved levering ligger luftfilteret i en plastpose slik at ytelsen bevares.

Monter luftfilteret før du bruker hvitevaren.

1. Åpne plastkammeret og plasser den plisserte overflaten på risten, og monter filteret inne i det merkede området på ristoverflaten.

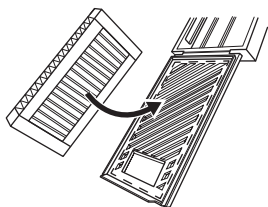

2. Hold filteret nede mens du lukker plastkammeret til du hører et klikk.

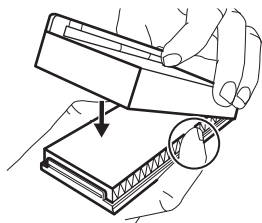

3. Fjern den øverste glasshyllen fra kjøleskaprommet. Skyv plastkammeret med luftfilteret inn på venstre side av glasshyllen.

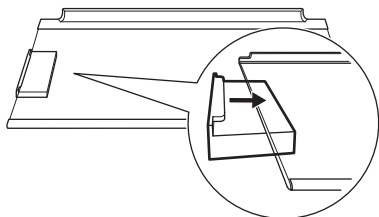

4. Sett glasshyllen tilbake i kjøleskaprommet. Ikke slå filteret.

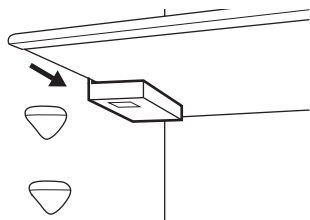

### Å erstatte luftfilteret:

1. Åpne filterhuset.

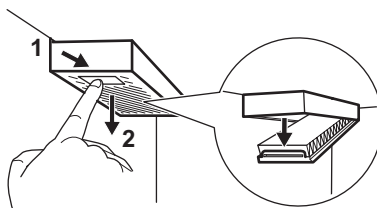

2. Ta ut det brukte luftfilteret.
3. Sett det nye luftfilteret inn i huset og lukk det.

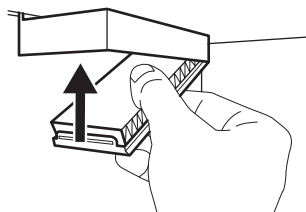

Skift ut luftfilteret hver 6. måned.

ⓘ Luftfilteret er en forbruksvare og dekkes derfor ikke av garantien. Du kan kjøpe nye luftfiltre hos din lokale forhandler.

### 6.6 Perioder uten bruk

Når produktet ikke brukes i lange perioder, ta følgende forholdsregler:

1. Koble produktet fra strømforsyningen.
2. Fjern alle matvarer.
3. Rengjør produktet og alt tilbehør.
4. La dørene stå åpne for å hindre at det danner seg ubehagelig lukt.

## 7. FEILSØKING

### ⚠ ADVARSEL!

Se kapitlene som omhandler sikkerhet.

## 7.1 Hva må gjøres, hvis...

Problem	Mulig årsak	Løsning
Produktet fungerer ikke.	Produktet er slått av.	Slå på produktet.
	Støpslet er ikke tilkoblet stikkkontakten på riktig måte.	Koble støpslet til stikkkontakten på riktig måte.
Produktet støyer unormalt.	Stikkkontakten er ikke spenningsførende.	Koble et annet produkt til stikkkontakten. Kontakt en kvalifisert elektriker.
	Produktet står ikke stødig.	Kontroller at produktet står stabilt.
Akustisk eller visuell alarm er på.	Skapet er nettopp slått på.	Referer til «Alarm ved høy temperatur» eller «Dør åpenalarm».
	Temperaturen i produktet er for høy.	Referer til «Alarm ved høy temperatur» eller «Dør åpenalarm».
	Døren er åpen.	Lukk døren.
Kompressoren går kontinuerlig.	Temperaturen er feil innstilt.	Referer til kapittelet «Betjeningspanel».
	For mye mat blir lagt inn samtidig.	Vent noen timer og kontroller temperaturen igjen.
	Romtemperaturen er for høy.	Referer til kapittelet «Montering».
	Maten som ble lagt i produktet er for varm.	La matvarer avkjøle seg til romtemperatur før du legger dem inn.
	Døren er ikke skikkelig stengt	Referer til «Lukke døren»-delen.
	Extra Freeze-funksjonen er slått på.	Referer til avsnittet «Extra Freeze-funksjon».
Kompressoren starter ikke med en gang etter at du har trykket på «Extra Freeze» eller «Extra Cool», eller etter at temperaturen er endret.	Extra Cool-funksjonen er slått på.	Referer til avsnittet «Extra Cool-funksjon».
	Kompressoren starter etter en stund.	Dette er normalt, det har ikke oppstått noen feil.
Døren står ikke på linje eller forstyrrer ventilasjonsgitteret.	Produktet står ikke i vater.	Se monteringsinstruksjonene.
Det er vanskelig å åpne døren.	Du prøvde å åpne døren like etter at du stengt den.	Vent noen sekunder før du åpner døren på nytt.
Lampen fungerer ikke.	Lampen er i standby-modus.	Stenge og åpne døren.
	Lampen er defekt.	Kontakt et autorisert service-senter.
Det er for mye rim og is.	Døren er ikke skikkelig stengt	Referer til «Lukke døren»-delen.

Problem	Mulig årsak	Løsning
	Pakningen er deformert eller skitten.	Referer til «Lukke døren»-delen.
	Maten er ikke pakket inn riktig.	Pakk inn maten riktig.
	Temperaturen er feil innstilt.	Referer til kapittelet «Betjeningspanel».
	Produktet er fullt og er satt til laveste temperatur.	Still inn en høyere temperatur. Referer til kapittelet «Betjeningspanel».
	Temperaturen i produktet er for lav og omgivelsestemperaturen er for høy.	Still inn en høyere temperatur. Referer til kapittelet «Betjeningspanel».
Det renner vann på bakplaten i kjøleskapet.	Under den automatiske avrimingsprosessen smelter rimet på bakveggen.	Dette er riktig.
Det er for mye kondensert vann inne i kjøleskapet.	Du åpner døren for ofte.	Åpne døren kun når det er nødvendig.
	Døren ble ikke stengt på riktig måte.	Påse at døren er ordentlig stengt.
	Lagret mat var ikke innpakket inn.	Pakk inn mat i egnet emballasje før du legger den i produktet.
	Det er normalt at det kan dannes mer kondens om sommeren og høsten på grunn av økt luft- og matfuktighet. Kjøleskapet produserer ikke fuktighet. Etter denne perioden reduseres fuktigheten i kjøleskapet.	Om sommeren og høsten stiller du inn den varmere temperaturen i kjøleskapet (ca. 6–7 °C).
Det er vannråper på glasshyllene.	Det er for mye fuktighet inne i kjøleskapet.	Tørk av glasshyllene med en klut for å fjerne vannråper.
Det renner vann på gulvet.	Smeltevannets utløp er ikke koblet til fordamperbrettet over kompressoren.	Fest smeltevannsutløpet til fordamperbrettet.
Temperaturen kan ikke stilles inn.	Extra Freeze-funksjonen eller Extra Cool-funksjonen er slått på.	Slå av Extra Freeze-funksjonen eller Extra Cool-funksjonen manuelt, eller vent til den deaktiveres automatisk. Se avsnittet «Extra Freeze-funksjonen» eller «Extra Cool-funksjonen».
Temperaturen i produktet er for lav/for høy.	Temperaturen er ikke riktig innstilt.	Still inn en høyere/lavere temperatur.
	Døren er ikke skikkelig stengt.	Referer til avsnittet «Lukke døren».
	Maten er for varm.	La maten avkjøles før oppbevaring.
	For mye mat oppbevares samtidig.	Oppbevar færre matvarer av gangen.
	Døren har blitt åpnet for ofte.	Åpne døren kun om nødvendig.

Problem	Mulig årsak	Løsning
	Extra Freeze-funksjonen er slått på.	Referer til avsnittet «Extra Freeze-funksjon».
	Extra Cool-funksjonen er slått på.	Referer til avsnittet «Extra Cool-funksjon».
	Det er ingen sirkulasjon av kald luft i produktet.	Sørg for sirkulasjon av kald luft i produktet. Referer til kapittelet «Råd og Tips».
dE on vises også på displayet.	Produktet er i demo-modus.	Referer til «Demo-modus» i «Innstillingsmodus»-delen.
Er CE-symbolet vises og alarm-indikatoren er på.	Kommunikasjonsproblem	Kontakt et autorisert service-senter. Kjølesystemet fortsetter å holde matvarene kalde, men det vil ikke være mulig å justere temperaturen.
Er t1- eller Er t3- eller Er t5-symbolet og gjeldende innstilling vises vekselvis hvert 5 s og alarmindikatoren er på.	Problem med temperatursensoren.	Kontakt et autorisert service-senter. Kjølesystemet fortsetter å holde matvarene kalde, men det vil ikke være mulig å justere temperaturen.
Tilkoblingsindikatoren blinker rødt eller hvitt lenge.	Tilkoblingsproblemer.	Sørg for at internett-tilkoblingen din fungerer som den skal. Hvis tilkoblingen ikke gjenopprettes, kan du prøve å slå av og på den trådløse tilkoblingen både på produktet og Wi-Fi-tilgangspunktet. Hvis problemet vedvarer, utfør en fullstendig tilbakestilling av produktets Wi-Fi-tilkobling og installasjonsprosedyren for produktet. Ta kontakt med servicesenteret hvis feilen fortsetter.

**i** Ta kontakt med servicesenteret hvis feilen fortsetter.

## 7.2 Skifte lyspære

Kontakt det autoriserte servicesenteret for å erstatte inntaksslangene.

## 7.3 Lukke døren

1. Rengjør dørpakningene.
2. Se installasjonsinstruksjonene for å justere døren.
3. Kontakt det autoriserte serviceverkstedet for å skifte ut de defekte dørpakningene.

## 8. TEKNISKE DATA

Den tekniske informasjonen finnes på energietiketten og på produktets merkeplate, som kan være plassert på eller inne i produktet.

### Kun for Sveits:

Spenning: 220-240 V

Frekvens: 50 Hz

### Kun for EU

QR-koden på energietiketten som fulgte med produktet gir en nettkobling til informasjonen

som er relatert til ytelsen av dette produktet i EU EPREL-databasen. Oppbevar energietiketten kun for henvisning med denne brukerhåndboken samt alle andre dokumenter som fulgte med produktet. Det er også mulig å finne den samme informasjonen i EPREL med koblingen <https://eprel.ec.europa.eu> og modellnavnet, samt produktnummeret som du finner på typeskiltet til produktet. Se koblingen [www.theenergylabel.eu](http://www.theenergylabel.eu) for detaljert informasjon om energietiketten.

## Kun for Storbritannia

QR-koden på energietiketten som fulgte med produktet gir en nettkobling til informasjonen som er relatert til ytelsen av dette produktet.

Oppbevar energietiketten kun for henvisning med denne brukerhåndboken samt alle andre dokumenter som fulgte med produktet.

## 9. INFORMASJON FOR TESTINSTITUTTER

Montering og forberedelse av produkt for enhver EcoDesign-kontroll skal være i samsvar med:

UK	BS EN 62552
EU, Sveits, Israel	EN 62552
Australia	IEC 62552
Sør-Afrika	SANS 62552

UAE	UAE.S 5010-3:2022
GCC	SASO-2892_2018

Ventilasjonskrav, luftspalter og minste avstand bak skal være som angitt i denne bruksanvisningen i kapittel Montering. Kontakt produsenten for ytterligere informasjon, inkludert lasteplaner.

## 10. BESKYTTELSE AV MILJØET

Resirkuler materialer merket med symbolet . Legg emballasjen i relevante beholdere for å resirkulere det. Bidra til å beskytte miljøet og menneskers helse ved å resirkulere avfall fra elektriske og elektroniske produkter.

Ikke avhend produkter merket med symbolet  med husholdningsavfallet. Returner produktet til ditt lokale resirkuleringsanlegg eller kontakt kommunen.





