

# AEG

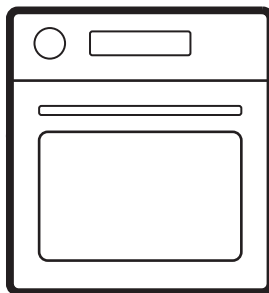

[aeg.com/register](https://aeg.com/register)



EX51PV2B  
GU5PB43FPM  
NBU5P40PM  
NBU5P43PB  
OU5PB40PM  
OU5PB40WPK  
OU5PB43PM  
PN6P0B0  
TP60NB

TP60NM  
TU5PB402PM  
TU5PB405PM  
TU5PB40PB  
TU5PB40PK  
TU5PB40WPK  
TU5PB41ZPB  
TU5PB43APB  
TU5PB43FPB

# INSTALLATION / ASENNUS / INSTALLASJON / INSTALLATION

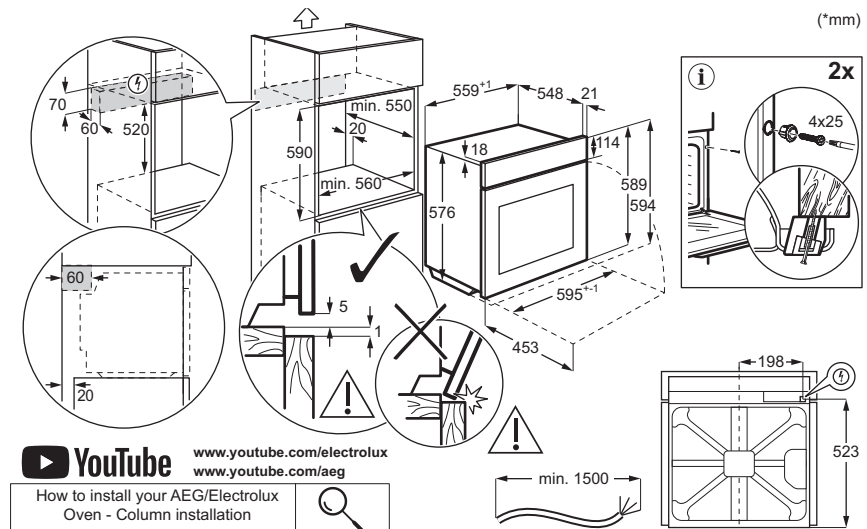
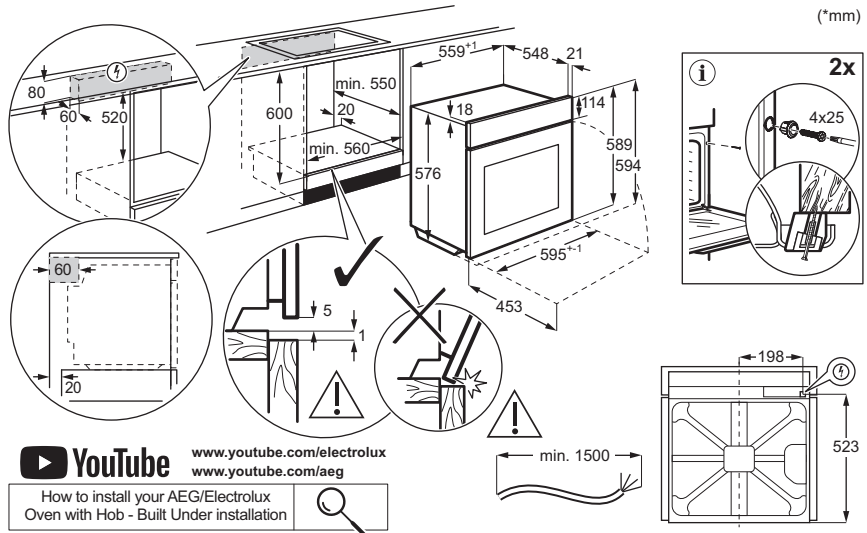

1. SIKKERHEDSOPLYSNINGER.....	3
2. SIKKERHEDSANVISNINGER.....	4
3. PRODUKTBESKRIVELSE.....	7
4. FØR FØRSTE ANVENDELSE.....	7
5. DAGLIG BRUG.....	7
6. TIPS OG RÅD.....	10

7. VEDLIGEHODELSE OG RENGØRING.....	11
8. FEJLFINDING.....	13
9. ENERGIFORBRUG.....	13
10. MILJØHENSYN.....	14

## 1. ⚠ SIKKERHEDSOPLYSNINGER

Læs den medfølgende brugsanvisning grundigt, før produktet installeres og tages i brug. Producenten påtager sig intet ansvar for eventuelle skader, der skyldes forkert installation eller brug. Opbevar altid brugsanvisningen på et sikkert og tilgængeligt sted til senere opslag.

### 1.1 Sikkerhed for børn og sårbare personer

- Apparatet må kun bruges af børn fra 8 år og opefter samt af personer med nedsat fysisk, sensorisk eller psykisk funktionsevne, eller som mangler den nødvendige erfaring eller viden, hvis de er under opsyn eller er blevet instrueret i at bruge apparatet på en sikker måde samt forstår de farer, det indebærer. Børn under 8 år og personer med omfattende og komplekst handicap skal hol-

des på afstand af apparatet, medmindre de overvåges konstant.

- Børn skal holdes under opsyn for at sikre, at de ikke leger med produktet.
- Opbevar al emballage utilgængeligt for børn, og bortskaf det korrekt.
- ADVARSEL: Ovnen og de tilgængelige dele bliver meget varme under brug. Hold børn og kæledyr væk, mens produktet er i brug, og mens det køler af.
- Aktiver børnesikringen, hvis produktet er udstyret med børnesikring.
- Børn må ikke rengøre eller vedligeholde produktet uden opsyn.

### 1.2 Generel sikkerhed

- Dette produkt må kun anvendes til madlavning.
- Dette produkt er beregnet til brug i en enkelt husstand i et indendørs miljø.

- Dette produkt kan anvendes i kontorlokaler, på hotelværelser, på bed & breakfast-værelser, i ferie-huse og i lignende lokaler og indlogeringsfaciliteter, hvor brugen ikke overstiger den gennemsnitlige brug i boliger.
- Brug ikke produktet, inden det monteres i den indbyggede struktur.
- Før enhver vedligeholdelse skal apparatet kobles fra elnettet.
- Hvis strømledningen er beskadiget, skal den af sikkerhedsgrunde udskiftes af producenten, det autoriserede servicecenter eller en tekniker med tilsvarende kvalifikationer.
- ADVARSEL: Sørg for, at der er slukket for produktet, inden pæren skiftes for at undgå elektrisk stød.
- ADVARSEL: Ovnen og de tilgængelige dele bliver meget varme under brug. Vær omhyggelig med at undgå at røre ved varme-elementer eller ovnrums-overflade.
- Brug altid ovnhandsker til at fjerne eller isætte tilbehør eller ovnartikler.
- For at fjerne ovnribberne trækkes først den forreste del og derefter den bagerste del væk fra sidevæggen. Montér ovnribberne i modsat rækkefølge.
- Brug ikke damprensere til at rengøre produktet.
- Brug ikke skrappe slibende rengøringsmidler eller skarpe metalskrabere til at rengøre ovnglasset. De kan ridse overfladen, med det resultat, at glasset knuses.
- Fjern al tilbehør og kraftig snavs fra ovnrummet før pyrolyserengøring.

## 2. SIKKERHEDSANVISNINGER

### 2.1 Installation

#### ADVARSEL!

Apparatet må kun installeres og tilsluttes af en sagkyndig.

- Fjern al emballagen.
- Undlad at installere eller bruge et beskadiget apparat.

- Følg installationsvejledningen på vores hjemmeside.
- Vær forsigtig, når du flytter apparatet, da det er tungt. Brug altid sikkerhedshandsker og lukket fodtøj.
- Træk aldrig i apparatet i håndtaget.
- Installer produktet et sikkert og egnet sted, der opfylder installationskravene.
- Mindsteafstanden til andre apparater og enheder skal overholdes.

- Før produktet monteres, skal det sikres, at det står i vater, og at lågen kan åbnes uden begrænsninger.
- Produktet er udstyret med et elektrisk afkølingssystem. Det skal betjenes med den elektriske strømforsyning.

## 2.2 EI-forbindelse

### ADVARSEL!

Risiko for brand og elektrisk stød.

- Alle elektriske tilslutninger skal udføres af en autoriseret elektriker.
- Kontroller, at parametrene på mærkepladen er compatible med de elektriske klassificeringer for strømforsyningen.
- Apparatet skal tilsluttes strøm med jordforbindelse. Brug altid en korrekt installeret stødsikker kontakt.
- Brug ikke multistikadaptere og forlængerledninger.
- Undgå at beskadige strømstikket og -kablet. Hvis udskiftning er nødvendig, skal den udføres af vores autoriserede servicecenter.
- Strømkabler må ikke berøre eller placeres i nærheden af produktets låge eller nichen under denne, især når produktet er startet eller er varmt.
- Beskyttelse mod elektrisk stød på strømførende og isolerede dele skal være sikkert fastgjort og må ikke kunne fjernes uden brug af værktøj.
- Sæt først strømstikket i stikkontakten, når installationen er afsluttet. Sørg for, at der er adgang til strømstikket efter installationen.
- Hvis netstikket er løst, må stikket ikke sættes i stikkontakten.
- Produktet må ikke frakobles ved at trække i kablet. Træk altid i stikproppen.
- Brug kun korrekte gruppeafbrydere, sikringer (sikringer med skruegevind skal tages ud af fatningen), fejlstrømsrelæer og kontaktorer.
- Den elektriske installation skal være forsynet med en isoleringsanordning, afbryder produktet fra lysnettet ved alle poler med en kontaktåbning med en bredde på mindst 3 mm.
- Luk apparatets luge helt, inden du sætter netstikket i stikkontakten.
- Dette produkt er forsynet med et stik og en strømledning.

### Tilgængelige tilslutningskabler til installation eller udskiftning for Europa:

H07 RN-F, H05 RN-F, H05 RRF, H05 VV-F, H05 V2V2-F (T90), H05 BB-F

Se den samlede effekt på typeskiltet for denne del af kablet. Du kan også se i tabellen:

Samlet effekt (W)	Kablets tværsnit (mm <sup>2</sup> )
maks. 1,380	3x0.75
maks. 2,300	3x1
maks. 3,680	3x1.5

Jordledningen (grønt/gult kabel) skal være 2 cm længere end den brune fase og de blå neutrale kabler.

## 2.3 Brug

### ADVARSEL!

Risiko for personskade, forbrændinger og elektrisk stød eller eksplosion.

- Produktets specifikationer må ikke ændres.
- Sørg for, at ventilationsåbningerne ikke er blokeret.
- Lad ikke produktet være uden opsyn ved brug.
- Sluk for produktet efter hver brug.
- Vær forsigtig, når du åbner produktet, mens det er startet, da der kan slippe varm luft og brændbare blandinger fra alkoholholdige ingredienser ud.
- Betjen ikke produktet med våde hænder, eller når det har kontakt med vand.
- Tryk ikke på den åbne låge.
- Brug ikke produktet som arbejds- eller frasetningsplads.
- Hold gnister og åben ild væk fra produktet, når lågen er åben.
- Brug kun godkendte glas og krukker til henkogning.
- Placer ikke brandfarlige produkter i nærheden af produktet.

### ADVARSEL!

Risiko for beskadigelse af apparatet.

- Sådan undgås skader eller misfarvning af emaljen:
  - Placer ikke ildfaste fade eller genstande direkte på bunden af ovnrummet.
  - Placer ikke alufolie direkte på bunden af ovnrummet.

- Hæld ikke vand direkte ind i det varme produktet.
- Lad ikke fugtige retter og fødevarer stå i produktet efter tilberedning.
- Vær forsigtig, når du fjerner eller installerer tilbehør.
- Misfarvning af emalje eller rustfrit stål påvirker ikke produktets ydeevne.
- Brug en dyb form til fugtige kager, da frugtsaft kan give permanente pletter.
- Tilbered altid med apparatets låge lukket.
- Hvis produktet er installeret bag en skabslåge, må skabslågen ikke lukkes under brug, eller før produktet er helt afkølet, for at undgå skader fra varme og fugt.
- Vedrørende lampe(r)ne i dette produkt og reservedelslamper, der sælges separat: Dette ovenlys er beregnet til at modstå ekstreme fysiske forhold i husholdningsprodukter, såsom temperatur, vibration, fugt, eller er beregnet til at signalere information om produktets driftsstatus. De er ikke beregnet til at blive brugt i andre produkter, og de er ikke velegnede til belysning af rum.
- Dette produkt indeholder en lyskilde i energieffektivitetsklasse G.
- Brug kun pærer med de samme specifikationer.
- Kontakt et autoriseret servicecenter for at få repareret produktet. Brug kun originale reservedele.

## 2.4 Vedligeholdelse og rengøring

### ADVARSEL!

Risiko for personskade, ild eller beskadigelse af apparatet.

- Sluk for produktet, og tag stikket ud af stikkontakten, før der udføres service.
- Sørg for, at produktet er køldt, for at undgå at glasset revner. Hvis lågens glaspaneler bliver beskadiget, skal du kontakte det autoriserede servicecenter for at få det skiftet.
- Vær forsigtig, når du tager lågen af produktet. Lågen er tung.
- Rengør og tør produktet, ovnrummet og tilbehøret efter hver brug for at forhindre kondens fra damp, korrosion og forringelse af overfladen.
- Brug en mikrofiberklud, varmt vand og neutrale rengøringsmidler til rengøring af

produktet og tilbehøret. Brug ikke slibende produkter, svampe, opløsningsmidler, genstande med skarpe kanter eller metalgenstande.

- Følg sikkerhedsanvisningerne på emballagen, når du bruger ovnspray.

## Pyrolyserengøring

- Læs alle instruktionerne vedrørende pyrolyserengøring
- Inden pyrolytisk rensning og forvarmning skal følgende fjernes fra ovnrummet:
  - Alle madrester, spildt olie og fedt
  - alle udtagelige genstande (herunder hylder, ovnrubber osv., der følger med apparatet), især alle non-stick gryder, pander, plader, redskaber osv.
- Hold børn væk fra produktet under pyrolyserengøring, da produktet bliver meget varmt, og der kommer varm luft fra ventilerne.
- Pyrolyserengøring frigiver dampe fra madrester og ovnens materialer. Sørg for god udluftning under og efter den første opvarmning og pyrolyserengøring.
- Undgå at spilde eller komme vand på ovnlågen under og efter den pyrolyserengøringen for at undgå at beskadige ovnglassene.
- Dampe fra pyrolyseovne/madrester er ikke skadelige for mennesker, herunder børn, eller personer med helbredsproblemer.
- Hold kæledyr væk fra produktet under og efter pyrolyserengøringen og den første opvarmning. Små kæledyr (især fugle og krybdyr) kan være meget følsomme over for temperaturændringer og udsendt røg.
- Nonstick-overflader på gryder, pander, bageforme og redskaber kan blive beskadiget ved pyrolyserengøring ved høje temperaturer og kan frigive en lille mængde skadelige dampe.

## 2.5 Bortskaffelse

### ADVARSEL!

Risiko for personskade eller kvælning.

- Kontakt din genbrugsplads ang. oplysninger om, hvordan produktet bortskaffes korrekt.
- Tag produktets stik ud af stikkontakten, og klip strømkablet af og bortskaf det.

## 3. PRODUKTBEKRIVELSE

### 3.1 Generelt overblik

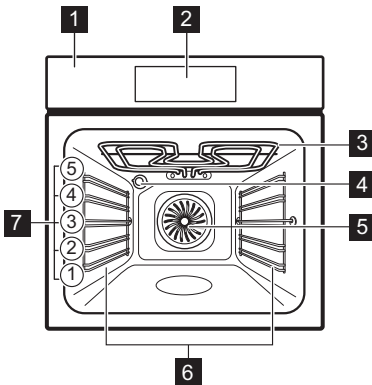

- 1 Betjeningspanel
- 2 Display
- 3 Varmelegeme
- 4 Ovnlys

- 5 Blæser
- 6 Ovnribbe, aftagelig
- 7 Ovnribber

### 3.2 Tryk på felterne

	Tænd og sluk for produktet.
	For at navigere i menuen.
	For at justere indstillinger.
	Tryk for at indstille funktionen: AirFry.
	For at indstille funktionen hjælp til tilberedning.
	For at indstille timerfunktioner.
	For at gå ind i indstillinger.
OK	Tryk for at bekræfte dit valg.

## 4. FØR FØRSTE ANVENDELSE

### 4.1 Indstilling af tiden

- Tryk på **+** eller **-** for at juster timer og minutter.
- Tryk på **OK** for at bekræfte.

### 4.2 Første forvarmning og rengøring

- Forvarm det tomme produkt for at fjerne eventuel lugt. Udluft lokalet.

- Fjern alt tilbehør og ovnribberne.
- Indstil de enkelte funktioner til den højeste temperatur, og lad produktet være startet i de angivne tidsrum: 1 t, 15 min, 15 min. Der henvises til Daglig brug.
- Sluk for produktet, og lad det køle af.
- Rengør det med en mikrofiberklud, varmt vand og et mildt rengøringsmiddel. Sæt tilbehøret og ovnribberne tilbage i ovnen.

## 5. DAGLIG BRUG

### 5.1 Ovnfunktioner

- Varmluft:** Jævn bagning, mørhed, tørring
- Over-/undervarme:** Traditionel bagning
- AirFry:** Stegning med mindre olie og uden bagepapir.

- Frosne madvarer:** Pommes frites, kartoffelbåde, forårsruller
- Pizza:** Pizzabagning
- Undervarme:** Bagning af kager
- Optøning:** Optøning

 **Fugtig varmluft:** Bagning

 **Grill:** Ristning, grillstegning





 **Turbogrill:** Stegning af kød, bruning

 **Genopvarmning:** Opvarmning, tilberedning

For at skifte funktion skal du trykke på  for at slukke for produktet og derefter trykke igen for at tænde for produktet igen.

Lampen kan slukke automatisk ved en temperatur på under 80°C ved brug af visse ovnfunktioner.





## 5.2 Indstilling: Ovnfunktioner

1. Tryk på  for at tænde for produktet.
2. Tryk på  eller  for at navigere i funktionerne.
3. Tryk på  eller  for at indstille temperaturen.
4. Tryk på **OK**.

— Statuslinje - angiver visuelt, når produktet når den indstillede temperatur, eller når tilberedningstiden er slut.

» Hurtig opvarmning - hold **OK** inde i 3 sekunder under opvarmningsfasen for at forkorte opvarmningstiden. Funktionen er tilgængelig for visse ovnfunktioner. Blæseren kan tænde automatisk.

## 5.3 Timer

1. Tryk på .
2. Tryk på  eller  for at vælge en timerfunktion.
3. Tryk på  eller  for at indstille tiden.  
Tryk på **OK**.









For at annullere en timerfunktion skal du holde  inde i 3 sekunder.

Timerfunktioner	
	Indstil en nedtælling. Når timeren har talt ned, lyder signalet.
	Indstil en nedtælling. Når timeren stopper, lyder signalet, og tilberedningen stopper.
	Udskyder starten og/eller tilberedningens afslutning.















## 5.4 Indstilling: Hjælp til tilberedning



Hjælp til tilberedning Undermenuen indeholder programmer, der er beregnet til bestemte retter. Programmerne starter med en passende indstilling. Du kan justere tid og temperatur under tilberedningen.









1. Tryk på  for at tænde for produktet.
2. Tryk på .
3. Tryk på  eller  for at vælge hjælp til tilberedning.
4. Tryk på  eller  for at indstille temperaturen. Tryk på **OK**.
5. Tryk på  eller  for at indstille tilberedningstiden. Tryk på **OK** for at vælge en funktion.
6. Når funktionen slutter, skal du kontrollere, om maden er klar. Forlæng tilberedningstiden, hvis der er behov for det. Ved hjælp til tilberedning med termometer er fremgangsmåden den samme.

### Undermenu: Hjælp til tilberedning

Forklaring	
	Forvarm produktet, før du begynder tilberedningen.
	Ovnribbe. Der henvises til Produktbeskrivelse.
Retter	
 <b>Pizza</b>	  <b>2</b> , bageplade beklædt med bagepapir
 <b>Kylling</b> 1 - 1,5 kg, fersk	 <b>2</b> , ovnfast fad på en bageplade Vend kyllingen efter halvdelen af tilberedningstiden for at få en ensartet bruning.
 <b>Oksekød</b> 1 - 1,5 kg, 4 - 5 cm tykke stykker	 <b>2</b> , bageplade Steg kødet i nogle få minutter på en varm pande. Sæt i ovnen.
 <b>Fileter</b>	  <b>3</b> , ovnfast fad på en ovnrist
 <b>Lasagne</b> 1 - 1,5 kg	 <b>2</b> , ovnfast fad på en ovnrist



Retter	
 <b>Tærte</b>	 <b>2</b> , bageform på en <b>ovnr</b> rist
 <b>Kartofler</b> 1 kg	 <b>2</b> , <b>bageplade</b> Læg de hele kartofler med skræl på bagepladen.
 <b>Grøntsagsgratin</b> 1 - 1,5 kg	 <b>3</b> , <b>bageplade</b> beklædt med bagepapir Skær grøntsagerne i stykker.
 <b>Muffins</b>	 <b>3</b> , muffinplade på en <b>ovnr</b> rist
 <b>Ciabatta</b> 0,8 kg	 <b>2</b> , <b>bageplade</b> beklædt med bagepapir Der skal mere tid til hvidt brød.

## 5.5 Skift: Indstillinger



- Tryk på  for at tænde for produktet.
- Tryk på  for få adgang til indstillingerne.
- Tryk på  eller  for at justere indstillingerne.
- Tryk på  eller  for at justere værdien.
- Tryk på  for at bekræfte eller afslutte justeringstilstanden.
- Tryk på  for at lukke indstillingerne.

### Undermenu: Indstillinger

Indstilling	Værdi
<b>01</b> Pyrolyserengøring	Renseprogrammer
<b>02</b> Aktuel tid	Skift
<b>03</b> Light	Tænd / sluk
<b>04</b> Hurtig opvarmning	Tænd / sluk
<b>05</b> Uptimer	Tænd / sluk
<b>06</b> Lysstyrke display	1 - 5
<b>07</b> Tastetoner	Beep, Clic, None
<b>08</b> Signal volume	1 - 4
<b>09</b> -	-

Indstilling	Værdi
<b>10</b> Termometer <sup>1)</sup>	 - Alarm og stop,  - Alarm
<b>11</b> Påmindelse om rengøring <sup>1)</sup>	Tænd / sluk
<b>12</b> -	-
<b>13</b> Demo mode	Aktiveringskode: 2468
<b>14</b> Softwareversion	Kontroller
<b>15</b> Nulstil alle indstillinger	Ja/nej

<sup>1)</sup> kun udvalgte modeller

Standardindstillinger ved start på **02**. Brug  og  til at navigere.

## 5.6 Lås

Denne funktion forhindrer utilsigtet ændring af produktets funktion.

Når den aktiveres, mens produktet er i brug, låser den betjeningspanelet og lågen for at sikre, at de aktuelle tilberedningsindstillinger fortsætter uden afbrydelse.

Når den aktiveres, mens produktet er slukket, holder den betjeningspanelet låst og forhindrer, at produktet tændes utilsigtet.

 - hold inde for at tænde og slukke for funktionen.

 - blinker 3 gange, når låsen slås til.

## 5.7 Tilbehør



Tilbehør fås afhængigt af modellen. Scan QR-koden for at kontrollere, hvordan du bruger tilbehør, der medfølger. Du kan bestille ekstra tilbehør separat. Kontakt en lokal forhandler for yderligere

oplysninger.

En lille fordybning øverst øger sikkerheden og giver tippekant. Den høje kant forhindrer kogegrej i at glide af pladen.

Placer tilbehøret (grillrist/plade) på ovnrubberne. Kontroller, at risten berører ovenns bagvæg, og at fødderne vender nedad.

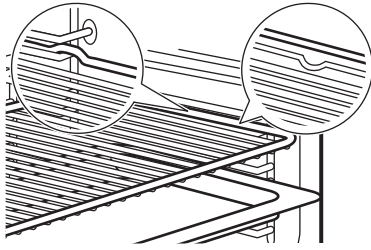

Hvis din plade har en hældning, skal du placere den mod ovnens bagvæg.

Hvis der er en inskription på tilbehøret, skal du sørge for, at det vender mod dig.

Hvis du bruger en plade med huller, skal du placere en plade/bradepande nedenunder for at opsamle dryppende væske.





## 6. TIPS OG RÅD

### 6.1 Anbefalinger til tilberedning

Tabellernes temperaturer og tilberedningstider er kun vejledende. De afhænger af opskrifterne samt kvaliteten og mængden af de anvendte ingredienser. Hvis du ikke kan finde indstillingerne til en bestemt opskrift, kan du prøve at finde en, der ligner.





Tæl ovnrubberne fra bunden af ovnen.





#### Symboler anvendt i tabellerne:

	Fødevarerstype
	Ovnfunktion
<b>°C</b>	Temperatur
	Ovnribbe
	Tilberedningstid (min)
	Yderligere oplysninger

### 6.2 Fugtig varmluft

Følg forslagene i nedenstående tabel for at opnå de bedste resultater.

	°C			
Søde boller, 16 stk.	180	2	20 - 30	1)
Rundstykker, 9 stk.	180	2	30 - 40	1)
Pizza, frossen, 0,35 kg	220	2	10 - 15	2)
Roulade	170	2	25 - 35	1)
Brownie	175	3	25 - 30	1)
Soufflè, 6 stk.	200	3	25 - 30	3)
Sukkerbund til tærte	180	2	15 - 25	4)

	°C			
Victoriakager	170	2	40 - 50	5)
Pocheret fisk, 0,3 kg	180	3	20 - 25	1)
Hel fisk, 0,2 kg	180	3	25 - 35	1)
Fiskefilet, 0,3 kg	180	3	25 - 30	6)
Pocheret kød, 0,25 kg	200	3	35 - 45	1)
Shashlik (fårekøddebab), 0,5 kg	200	3	25 - 30	1)
Småkager, 16 stk.	180	2	20 - 30	1)
Makroner, 24 stk.	180	2	25 - 35	1)
Muffins, 12 stk.	170	2	30 - 40	1)
Madtærte, 20 stk.	180	2	25 - 30	1)
Småkager af mørdej, 20 stk.	150	2	25 - 35	1)
Små tærter, 8 stk.	170	2	20 - 30	1)
Grøntsager, pocherede, 0,4 kg	180	3	35 - 45	1)
Vegetarisk omelet	200	3	25 - 30	6)
Middelhavsgrøntsager, 0,7 kg	180	4	25 - 30	1)

1) Brug en bageplade eller en drypbakke.

2) Brug grillristen.

3) Brug seks keramiske ramekinner, som stilles på ovnrysten.











4) Brug en tærteform, som stilles på grillristen.









5) Brug en bradepande, som stilles på ovnrysten.

6) Brug en pizzaplade, som stilles på grillristen.

### 6.3 Information til testinstitutter

Tests i overensstemmelse med IEC 60350-1.

		°C		
Små kager i form, 20 stk./plade				
	3	170	20 - 35	1)
	3	150 - 160	20 - 35	1)
	2 og 4	150 - 160	20 - 35	1)
Æbletærte, 2 forme Ø20 cm				
	2	180	70 - 90	2)
	2	160	70 - 90	2)
Fedtfattig sandkage, kageform Ø 26 cm				
	2	170	40 - 50	2) 3)
	2	160	40 - 50	2) 3)

		°C		
	2 og 4	160	40 - 60	2) 3)
Småkager af mørdej				
	3	140 - 150	20 - 40	1)
	2 og 4	140 - 150	25 - 45	1)
	3	140 - 150	25 - 45	1)
Toast				
	4	maks.	1 - 5	2) 3)

1) Brug Bageplade.

2) Brug Grillrist.

3) Forvarm produktet i 10 minutter.

## 7. VEDLIGEHOLDELSE OG RENGØRING

### 7.1 Bemærkninger om rengøring

- Brug en rengøringsopløsning til metaloverflader.
- Fugt kan kondensere i produktet eller på lågens glaspaneler. For at mindske kondens kan du lade produktet køre i 10 minutter før tilberedningen startes. Lad ikke mad stå i produktet i længere tid end 20 minutter.
- Tilbehøret må ikke vaskes i opvaskemaskinen.

### 7.2 Fjernelse af ovnrubber

1. Kontrollér, at produktet er koldt.
2. Træk forenden af ovnrubben væk fra sidevæggen.
3. Træk bagsiden af ovnrubben væk fra sidevæggen, og tag den ud.
4. Sæt hyldeholderne tilbage til den oprindelige position. Gentag trinnene i omvendt rækkefølge.







Hvis teleskopskinnerne medfølger, skal tappene vende fremad.

### 7.3 Pyrolyserengøring

Dette program brænder resterende snavs af i ovnen. Brug den, når dit apparat har brug for en grundig rengøring.

Hvis der er andre produkter installeret i det samme skab, bør de ikke bruges samtidigt

med denne funktion. Det kan beskadige ovnen.

1. Kontrollér, at produktet er koldt.
2. Fjern alt tilbehør.
3. Rengør ovn og ovnlåge indvendigt med varmt vand, en blød klud og et mildt rengøringsmiddel.
4. Tryk på  for at tænde for produktet.
5. Tryk på .
6. Tryk på  eller  for at vælge 01. Tryk på OK.
7. Tryk på  eller  for at vælge rengøringsprogrammets varighed. Tryk på OK.

Rengøring	Varighed
Let rengøring	1 h
Normal rengøring	1 h 30 min
Intensiv rengøring	2 h 30 min

Når rengøringen starter, låses ovnlågen, og lyset slukkes. Start ikke funktionen, hvis du ikke har lukket ovnlågen helt. Køleblæseren arbejder ved en højere hastighed.

- Sluk for produktet, når rengøringen er slut, og vent til det er blevet køoldt. Rengør ovnen indvendigt med en blød klud.

## 7.4 Påmindelse om rengøring

Når ✨ blinker på displayet efter tilberedningen, minder produktet dig om at rengøre det med pyrolyse. Du kan slå påmindelsen fra i undermenuen: Indstillinger. Se Daglig brug, Skift: Indstillinger

## 7.5 Aftagning og montering af låge

Du kan fjerne lågen og de indvendige ovnglas for at rengøre dem. Læs hele instruktionen "Aftagning og montering af låge", inden du tager ovnglasset ud.

### ⚠ FORSIGTIG!

Brug ikke produktet uden ovnglasset.

- Åbn lågen helt, og hold begge hængsler.

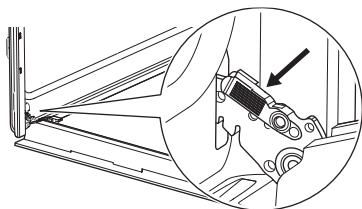

- Løft og træk i låsene, indtil de klikker.

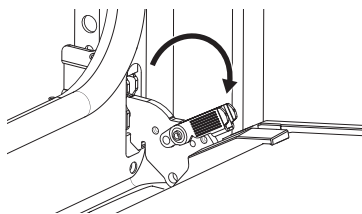

- Sæt ovnlågen halvvejs i første åbne position. Løft og træk derefter for at fjerne lågen fra lejet.

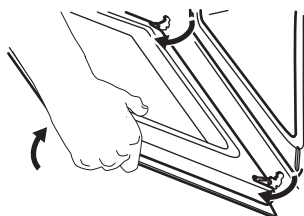

- Læg lågen på en blød klud på et stabilt underlag.

- Hold fast i listen **A** i begge sider af lågens overkant, og tryk indad, for at frigøre låsen.

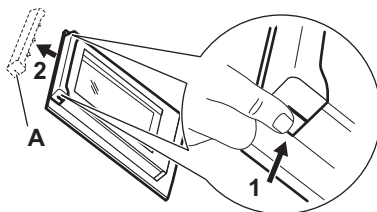

- Træk lågelisten fremad, og tag den ud.
- Hold i overkanten af hvert enkelt ovnglas, og træk det opad og ud af skinnen. Sørg for, at glasset glider helt ud af støtterne.

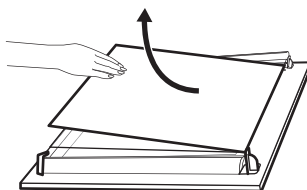

- Rengør glaspanelerne med vand og sæbe. Tør ovnglasset omhyggeligt. Glaspanelerne må ikke komme i opvaskemaskinen.
- Efter rengøring monteres glaspanelerne og ovnlågen. Sørg for at sætte ovnglasset på plads i den rigtige rækkefølge. Se efter symbol/print på siden af ovnglasset. Hvis lågen er installeret korrekt, vil du høre et klik, når du lukker skydelåsene.

ⓘ Området med tryk **B** (hvis monteret) skal vende mod ovnens indre.

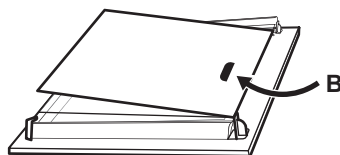

## 7.6 Udskiftning af belysning

Tag produktets stik ud af stikkontakten, og vent indtil produktet er køoldt.

Udskift pæren med en passende 300°C varmefast pære.

### Baglampe

- Drej glasdækslet for at fjerne det.

2. Rengør glasdækslet.
3. Udskift pæren.

4. Montér glasdækslet.

## 8. FEJLFINDING

Kontakt din forhandler eller et autoriseret servicecenter, hvis du ikke selv kan løse problemet. Serviceoplysninger er angivet på mærkepladen, som er placeret foran på rammen. Det er synligt, når du åbner lågen. Mærkepladen må ikke fjernes.

Hvis displayet viser en fejlkode, der ikke findes i denne tabel, skal husets sikring slukkes og tændes for at genstarte produktet. Kontakt et autoriseret servicecenter, hvis fejlkoden forekommer igen.

**Du kan ikke aktivere eller betjene produktet.** - Produktet er ikke sluttet til strømforsyningen, eller det er tilsluttet forkert.

**Produktet bliver ikke varmt.**

- Lågen er ikke lukket korrekt.
- Lås er aktiveret.
- Automatisk slukning er aktiveret.

**Pæren lyser ikke.** - Pæren er sprunget. Skift pæren.

**Lyset er slukket.** - Fugtig varmluft - er aktiveret.

**Displayet viser "00:00".** - Der har været strømafbrydelse. Indstil aktuel tid.

**Err C3** - Luk lågen. Sluk og tænd for ovnen. Kontroller, om lågelåsen er defekt.

**Err F102** - Luk lågen. Kontroller, om lågelåsen er defekt.

## 9. ENERGIFORBRUG

### 9.1 Produktblad og produktinformation i henhold til forordning (EU) nr. 65/2014 og (EU) nr. 66/2014

Leverandørens navn	AEG
Identifikation af model	EX51PV2B 949288104 GU5PB43FPM 949288089 NBU5P40PM 949288064 NBU5P43PB 949288062 OU5PB40PM 949288065 OU5PB40WPK 949288069 OU5PB43PM 949288088 PN6P0B0 949288055 TP60NB 949288058 TP60NM 949288060 TU5PB402PM 949288056 TU5PB405PM 949288059 TU5PB40PB 949288066 TU5PB40PK 949288054 TU5PB40WPK 949288105 TU5PB41ZPB 949288094 TU5PB43APB 949288090 TU5PB43FPB 949288103
Energieffektivitetsindeks	61.2
Energieffektivitetsklasse	A++
Energiforbrug med en standardmængde, almindelig tilstand	0.93 kWh/cyklus

Energiforbrug med en standardmængde, blæsertvungen tilstand	0.52 kWh/cyklus
Antal ovnrum	1
Varmekilde	Elektricitet
Volumen	72 l
Type ovn	Indbygningsovn

Vægt	EX51PV2B	30,6 kg
	GU5PB43FPM	30,6 kg
	NBU5P40PM	30,6 kg
	NBU5P43PB	30,6 kg
	OU5PB40PM	29,2 kg
	OU5PB40WPK	29,9 kg
	OU5PB43PM	30,6 kg
	PN6P0B0	30,6 kg
	TP60NB	30,6 kg
	TP60NM	30,6 kg
	TU5PB402PM	30,6 kg
	TU5PB405PM	30,6 kg
	TU5PB40PB	30,6 kg
	TU5PB40PK	30,6 kg
	TU5PB40WPK	30,6 kg
	TU5PB41ZPB	30,6 kg
TU5PB43APB	30,6 kg	
TU5PB43FPB	30,6 kg	

Apparat testet i overensstemmelse med: EN IEC 60350-1.

## 9.2 Informationskrav i henhold til forordning (EU) nr. 2023/826

Strømforbrug i standby	0,8 W
Maksimal tid, det tager produktet automatisk at nå strømbesparende tilstand	20 min

Apparat testet i overensstemmelse med: EN 50564.

## 9.3 Tips til energibesparelse

- Hold lågen lukket under tilberedningen, og undgå at åbne den ofte.

- Hold dørpakningen ren og sørg for, at den sidder godt fast.
- Brug køkkengrej i metal eller et mørkt, ikke-reflekterende materiale.
- Spring forvarmningen over, medmindre den er nødvendig.
- Ved bagning af flere retter bør intervallet mellem bagnetingerne være så kort som muligt.
- Brug om muligt ovnfunktioner med varmluft for at spare energi (kun udvalgte modeller).
- Brug restvarme til at holde maden varm. Sænk produktets temperatur til mindst 3 - 10 min, før tilberedningen afsluttes.
- Sluk lampen under tilberedningen, medmindre det er nødvendigt, at den er tændt. Se Indstillinger.
- Fugtig varmluft (kun udvalgte modeller) - Denne funktion blev brugt til at opfylde kravene til energieffektivitetsklasse og økodesign (i henhold til EU 65/2014 og EU 66/2014). Test i overensstemmelse med: IEC/EN 60350-1. Ovnlågen skal være lukket under tilberedningen, så funktionen ikke afbrydes, og ovnen kører med den højest mulige energieffektivitet. Når du bruger denne funktion, slukkes ovenlyset automatisk. I nogle modeller tager det 30 sek.
- Automatisk slukning - Af sikkerhedsmæssige årsager slukker produktet automatisk efter et vist stykke tid, hvis ovnfunktionen er aktiveret, og ingen indstillinger ændres. Hvis du har til hensigt at køre en ovnfunktion i længere tid end den automatiske slukningstid, skal du indstille tilberedningstiden.
  - 12,5 t: 30-115 °C
  - 8,5 t: 120-195 °C
  - 5,5 t: 200-245 °C
  - 3 t: 250 - maks. °C

## 10. MILJØHENSYN

Genbrug materialer med symbolet . Læg emballagen i relevante beholdere for at genbruge den. Hjælper med at beskytte miljøet og folkesundheden ved at genbruge affald fra elektriske og elektroniske apparater. Bortskaf

ikke apparater, der er markeret med symbolet  med husholdningsaffaldet. Returnér produktet til din lokale genbrugsplads eller kontakt dit kommunale kontor.

1. TURVALLISUUSTIEDOT.....	15
2. TURVALLISUUSOHJEET.....	16
3. TUOTTEEN KUVAUS.....	19
4. ENNEN ENSIKÄYTTÖÄ.....	19
5. PÄIVITTÄINEN KÄYTTÖ.....	19
6. NEUVOJA JA VINKKEJÄ.....	22

7. HUOLTO JA PUHDISTUS .....	23
8. VIANMÄÄRITYS.....	25
9. ENERGIATEHOKKUUS.....	25
10. YMPÄRISTÖNSUOJELUNÄKÖKOHTI A.....	27

## 1. TURVALLISUUSTIEDOT

Lue mukana toimitetut ohjeet huolellisesti ennen laitteen asennusta ja käyttöä. Valmistaja ei ole vastuussa väärästä asennuksesta tai käytöstä johtuvista vammoista tai vahingoista. Säilytä ohjeet aina turvallisessa ja helposti saatavilla olevassa paikassa myöhempiä käyttöä varten.

### 1.1 Lasten ja taitamattomien henkilöiden turvallisuus

- 8-vuotiaat ja sitä vanhemmat lapset sekä henkilöt, joilla on fyysisiä, aisteihin liittyviä tai henkisiä rajoitteita tai puutteellinen kokemus tai tuntemus, voivat käyttää tätä laitetta vain, jos heitä valvotaan tai ohjataan laitteen turvallisessa käytössä ja jos he ymmärtävät käyttöön liittyvät vaarat. Tuote on pidettävä alle 8-vuotiaiden lasten ja erityäin laajoista ja monimut-

kaisista toiminnallisista rajoitteista kärsivien henkilöiden ulottumattomissa, ellei heitä valvota jatkuvasti.

- Lapsia on valvottava, jotta he eivät leiki laitteella.
- Pidä pakkaukset lasten ulottumattomissa ja hävitä ne asianmukaisesti.
- VAROITUS: Uuni ja sen näkyvissä olevat osat kuumenevat käytön aikana. Pidä lapset ja lemmikit kaukana keittotasosta käytön ja jäähtymisen aikana.
- Aktivoi lapsilukkojärjestelmä, jos sellainen on saatavilla.
- Lapset eivät saa puhdistaa tai huoltaa laitetta ilman valvontaa.

### 1.2 Yleinen turvallisuus

- Tämä laite on tarkoitettu ainoastaan ruoanlaittoon.
- Tämä laite on suunniteltu yhden kotitalouden kotitalouskäyttöön sisätiloissa.

- Tätä laitetta voi käyttää toimistoissa, hotellihuoneissa, aamiaismajoituspaikoissa, maatilamajoituspaikoissa ja muissa samantyyppisissä majoitustiloissa, joissa kyseinen käyttö ei ylitä keskimääräisiä kotitalouskäytön tasoja.
- Älä käytä laitetta ennen kuin se on asennettu kalusteeseen.
- Irrota laite sähköverkosta ennen huoltotoimenpiteiden suorittamista.
- Jos virtajohto vaurioituu, sen saa vaihtaa vain valmistaja, valtuutettu huolto- liike tai vastaava ammattitaitoinen henkilö, jotta välttään sähköriskeiltä.
- VAROITUS: Varmista, että laite on kytketty pois päältä ennen kuin ryhdyt vaihtamaan lamppua välttääksesi sähköiskun vaaran.
- VAROITUS: Uuni ja sen näkyvissä olevat osat kuumenevat käytön aikana. Vältä koskettamasta lämpövastuksia tai laitteen sisätilan pintoja.
- Käytä suojakäsineitä poistaessasi varusteita tai uuni- vuokia tai asettaessasi niitä laitteen sisälle.
- Poista hyllytuotet vetämällä ensin hyllytuen etuosa ja sitten takaosa irti sivuseinistä. Asenna kannattimet päinvastaisessa järjestyksessä.
- Laitteen puhdistuksessa ei saa käyttää höyrypesuria.
- Älä käytä hankausaineita tai teräviä metallikaapimia lasiluukun puhdistamisessa, sillä ne voivat naarmuttaa pintaa, mistä voi olla seurauksena lasin särkyminen.
- Kaikki varusteet ja liialliset roiskeet/jäämät on poistettava laitteen lokerosta ennen pyrolyyttistä puhdistusta.

## 2. TURVALLISUUSOHJEET

### 2.1 Installation

#### VAROITUS!

Laitteen asennuksen ja liitännät saa suorittaa vain ammattitaitoinen henkilö.

- Poista kaikki pakkausmateriaalit.
- Vaurioitunutta laitetta ei saa asentaa tai käyttää.

- Noudata verkkosivuillamme olevia asennusohjeita.
- Ole varovainen siirtäessäsi laitetta, sillä se on painava. Käytä aina suojakäsineitä ja suojaavia jalkineita.
- Älä koskaan vedä laitetta sen kahvasta kiinni pitäen.
- Laite on asennettava turvalliseen ja sopivaan paikkaan, joka täyttää asennusvaatimukset.

- Noudata mainittuja vähimmäisetäisyyksiä muihin laitteisiin ja kalusteisiin.
- Ennen laitteen asentamista varmista, että se on vaakasuorassa ja että ovi avautuu esteettä.
- Laite on varustettu sähkötoimisella jäähdytysjärjestelmällä. Sitä on käytettävä sähkötyöllä.

## 2.2 Sähkökytkentä

### ⚠ VAROITUS!

Tulipalon ja sähköiskun vaara.

- Kaikki sähkökytkennät on teetettävä valtuutetulla sähköasentajalla.
- Varmista, että arvokilvessä olevat parametrit ovat verkkovirtalähteen sähköarvojen mukaisia.
- Laite on maadoitettava. Käytä aina asianmukaisesti asennettua sähköiskusuojattua pistorasiaa.
- Älä käytä monipistokesovittimia ja jatkojohtoja.
- Vältä verkkopistokkeen ja -kaapelin vahingoittumista. Jos ne on vaihdettava, se on tehtävä valtuutetussa huoltoliikkeessämme.
- Älä anna virtajohtojen koskettaa laitteen luukkuun tai joutua luukun tai laitteen alapuolella olevan asennustilan lähelle, varsinkaan laitteen ollessa toiminnassa tai luukun ollessa kuuma.
- Jännitteisten ja eristettyjen osien suoja on kiinnitettävä niin tukevasti, ettei niiden irrotus onnistu ilman työkaluja.
- Kytke virtapistoke verkkopistorasiaan vasta asennuksen lopuksi. Varmista pääsy verkkovirtapistokkeeseen asennuksen jälkeen.
- Jos verkkopistorasia on löysä, älä kytke verkkopistoketta.
- Älä irrota pistoketta pistorasiasta virtajohtosta vetämällä. Vedä aina verkkopistokkeesta.
- Käytä asianmukaisia eristyslaitteita: linjasuojasulakkeita, sulakkeita (ruuvattavat sulakkeet oistettuina pidikeestä), maavuotolaukaisimia ja kontaktoreita.
- Sähköasennuksessa on oltava mukana erotuslaite, joka sallii sinun irrottaa laitteen verkosta kaikilta navoilta, ja jossa koskettimien avautumisvälin on oltava vähintään 3 mm.
- Sulje laitteen luukku kokonaan ennen verkkopistokkeen liittämistä verkkopistorasiaan.

- Laitteen mukana toimitetaan päävirtajohto ja pääpistoke.

### Asennuksen tai vaihdon käytettävissä olevat johtotyypit Euroopassa:

H07 RN-F, H05 RN-F, H05 RRF, H05 VV-F, H05 V2V2-F (T90), H05 BB-F

Kaapelin poikkileikkauksen osalta, ks. arvokilpeen merkittyä kokonaistehoä. Ks. myös taukukko:

Kokonaisteho (W)	Virtajohtojen poikkipinta-ala (mm <sup>2</sup> )
enintään 1 380	3x0.75
enintään 2 300	3x1
enintään 3 680	3x1.5

Maadoitusjohdon (vihreä/keltainen johto) on oltava 2 cm pidempi kuin ruskea vaihe- ja sininen nollajohto.

## 2.3 Valitse

### ⚠ VAROITUS!

Henkilövahinkojen, palovammojen ja sähköiskujen tai räjähdyksen vaara.

- Älä muuta laitteen teknisiä ominaisuuksia.
- Varmista, että tuuletusaukoissa ei ole tukoksia.
- Laitetta ei saa jättää päälle valvomatta.
- Kytke laite pois päältä jokaisen käyttökerran jälkeen.
- Ole varovainen avatessasi laitteen luukkuun käytön aikana, sillä sisältä voi vapautua kuumaa ilmaa ja helposti syttyviä seoksia alkoholipohjaisista aineksista.
- Älä käytä laitetta, jos kätesi ovat märät tai jos laite on kosketuksessa veteen.
- Älä kohdista painetta avoimeen oveen.
- Älä käytä laitetta työtasona tai tavaroiden säilytystasona.
- Älä käsittele mitään kipinöivää tai avotulta laitteen lähellä luukun ollessa auki.
- Käytä vain säilöntään hyväksytyjä laseja ja purkkeja.
- Älä sijoita syttyviä esineitä laitteen lähelle.

### ⚠ VAROITUS!

Laitteen vaurioitumisen vaara.

- Estä emalipinnan vaurioituminen tai haalistuminen:
  - Älä laita uuniastioita tai esineitä suoraan uunin pohjalle.

- Älä laita alumiinifoliota suoraan uunin pohjalle.
- Älä laita vettä suoraan kuumaan laitteeseen.
- Älä jätä kosteita annoksia ja ruokia laitteeseen kypsennyksen jälkeen.
- Ole varovainen poistaessasi tai asentaessasi lisävarusteita.
- Emalin tai ruostumattoman teräksen värimuutokset eivät vaikuta laitteen suorituskykyyn.
- Käytä syvää pannua kosteille kakuille, koska hedelmämehut voivat jättää pysyviä tahroja.
- Laitteen luukku on pidettävä suljettuna käytön aikana.
- Jos laite on asennettu huonekalupaneelin taakse, älä sulje paneelia käytön aikana tai ennen kuin laite on täysin jäähtynyt, jotta lämpö ja kosteus eivät vahingoita kalustetta.
- Lisätietoa tämän tuotteen sisällä olevista lamppuista sekä erikseen myytävistä varalampuista: Kyseiset lamput on suunniteltu kestävämmän kodinkoneiden vaativia fyysisiä olosuhteita (esim. lämpötila, värinä, kosteus) tai ne on tarkoitettu antamaan tietoa laitteen toimintatilasta. Niitä ei ole tarkoitettu muihin käyttötarkoituksiin eivätkä ne sovi huoneiden valaisemiseen.
- Tämä tuote sisältää valonlähteen, jonka energiatehokkuusluokka on G.
- Käytä ainoastaan ominaisuuksiltaan samanlaisia lampuja.
- Laitteen korjaukseen liittyvissä asioissa tulee ottaa yhteyttä valtuutettuun huoltoliikkeeseen. Ainoastaan alkuperäisiä varaosia saa käyttää.

## 2.4 Hoito ja puhdistus

### VAROITUS!

Henkilövahinkojen, tulipalon tai laitteen vaurioitumisen vaara.

- Kytke laite pois päältä ja irrota pistoke pistorasiasta ennen huoltotoimien aloittamista.
- Varmista, että laite on täysin jäähtynyt, jotta lasipaneelit eivät mene rikki. Jos luukun lasipaneelit ovat vaurioituneet, ota yhteyttä valtuutettuun huoltoliikkeeseen, joka voi vaihtaa ne.
- Ole varovainen, kun irrotat luukkaa laitteesta. Se on painava.
- Puhdista ja kuivaa laite, sen sisäosat ja tarvikkeet jokaisen käytön jälkeen höyryn

kondensoitumisen, korroosion ja pintojen kulumisen estämiseksi.

- Käytä mikrokuilituliinaa, lämmintä vettä ja neutraaleja pesuaineita laitteen ja tarvikkeiden puhdistukseen. Älä käytä hankaavia tuotteita tai sieniä, liuottimia tai teräväreunaisia tai metalliesineitä.
- Noudata pakkauksen turvallisuusohjeita uunisuihketta käyttäessäsi.

### Pyrolyyttinen puhdistus

- Lue kaikki pyrolyyttista puhdistusta koskevat ohjeet.
- Ennen pyrolyyttisen puhdistamisen ja esilämmityksen käynnistämistä, poista seuraavat uunin sisätilasta:
  - mahdolliset ruokajäämät, öljy- tai rasvaroisheet/-jäämät.
  - mahdolliset irrotettavat varusteet (mukaan lukien laitteen mukana toimitetut ritilät, kiskot jne.) erityisesti tarttumattomat kattilat, pannut, leivinpellit, välineet jne.
- Pidä lapset loitolla laitteesta pyrolyyttisen puhdistuksen aikana, sillä laite kuumenee voimakkaasti ja päästää kuumaa ilmaa etuaukoista.
- Pyrolyyttinen puhdistus vapauttaa höyryjä ruokajäämistä ja rakennusmateriaaleista. Varmista hyvä ilmanvaihto sekä ensimmäisen esikuumennuksen että pyrolyyttisen puhdistuksen aikana ja niiden jälkeen.
- Älä läikytä vettä uunin luukulle pyrolyyttisen puhdistuksen aikana ja sen jälkeen, jotta lasipaneelit eivät vahingoitu.
- Pyrolyyttisistä uuneista / ruokajäämistä tulevat höyryt eivät ole haitallisia ihmisille. Tämä koskee myös lapsia ja heikkokuntoisia henkilöitä.
- Pidä lemmikkieläimet loitolla laitteesta pyrolyyttisen puhdistuksen ja esilämmityksen aikana ja sen jälkeen. Pienet lemmikkieläimet (erityisesti linnut ja matelijat) voivat olla erittäin herkkiä lämpötilanmuutoksille ja laitteesta poistuville höyryille.
- Pyrolyyttisen puhdistuksen korkea lämpötila voi vahingoittaa tarttumattomaksi käsiteltyjä kattiloiden, pannujen, peltien ja astioiden pintoja, ja niistä voi vapautua vähäisiä määriä haitallisia höyryjä.

## 2.5 Hävittäminen

### VAROITUS!

Loukkaantumisen tai tukehtumisen vaara.

- Kysy tietoja laitteen oikeaoppisesta hävittämisestä paikalliselta viranomaiselta.

- Irrota laite verkkovirrasta, katkaise sähköjohto ja hävitä se.

## 3. TUOTTEEN KUVAUS

### 3.1 Yleiskatsaus

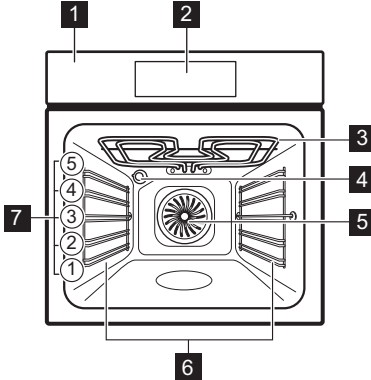

- 1** Käyttöpaneeli
- 2** Näyttö
- 3** Lämpövastus
- 4** Lamppu

- 5** Puhallin
- 6** Pellinkannatin, irrotettava
- 7** Kannatintaso

### 3.2 Kosketuskentät

	Laitteen kytkeminen toimintaan ja pois toiminnasta.
	Navigointi valikossa.
	Asetusten säätäminen.
	Aseta toiminto painamalla: AirFry.
	Avustavan ruoanvalmistuksen asettaminen.
	Ajastimen toimintojen asettaminen.
	Asetusten syöttäminen.
	Valinnan vahvistaminen.

## 4. ENNEN ENSIKÄYTTÖÄ

### 4.1 Kellonajan asetus

1. Säädä tunteja ja minutteja painamalla **+** tai **-**.
2. Paina **OK** vahvistaaksesi.

### 4.2 Esikuuminen ja puhdistus

1. Kuumenna tyhjä laite hajujen poistamiseksi. Tuuleta huone.
2. Poista kaikki lisävarusteet ja hyllytuet.

3. Suorita jokainen toiminto maksimilämpötilassa ja anna laitteen toimia määrätyn ajan: 1 t, 15 min, 15 min. Lue lisää kohdasta Päivittäinen käyttö.
4. Sammuta laite ja anna sen jäähtyä.
5. Puhdista mikrokuutiolla, lämpimällä vedellä ja miedolla pesuaineella. Laita lisävarusteet ja hyllytuet paikoilleen.







## 5. PÄIVITTÄINEN KÄYTTÖ

### 5.1 Uunitoiminnot

- Kiertoilma:** Tasainen lopputulos, muureus, kuivaus
- Ylä + alalämpö:** Perinteinen leivonta

**AirFry:** Paista ruokia vähemmällä öljyllä ja ilman leivinpaperia.





**Pakasteet:** Ranskalaiset perunat, lohko-perunat, kevätkääryleet

	<b>Pizza-toiminto:</b> Pizzan valmistaminen
	<b>Alalämpö:</b> Kakkujen paistaminen
	<b>Sulatus:</b> Sulattaminen
	<b>Kosteus kiertoilma:</b> Leivonnaisten paistaminen
	<b>Grilli:</b> Paahtaminen, grillaus
	<b>Tehogrillaus:</b> Lihan paistaminen, rustustus
	<b>Mikroaallot, uudelleen lämmitys:</b> Lämmitys/kypsennys

Vaihda toiminto painamalla  laitteen kytke-miseksi pois päältä ja paina sitä uudelleen laitteen käynnistämiseksi uudelleen.

Joissakin uunitoimintoissa lamppu voi sam-mua automaattisesti, jos lämpötila on alle 80 °C.





## 5.2 Asetus: Uunitoiminnot

1. Paina  kytkeäksesi laitteen päälle.
2. Paina  tai  navigoidaksesi toiminnoissa.
3. Paina  tai  asettaaksesi lämpötilan.
4. Paina OK.



— Edistymispalkki – osoittaa visuaalisesti, milloin laite saavuttaa asetetun lämpötilan tai milloin kypsennysaika päättyy.

»»Pikakuumennus – paina ja pidä painettuna OK 3 sekunnin ajan lämmityksen aikana läm-mitysaikaa lyhentääksesi. Käytettävissä joi-denkin uunitoimintojen yhteydessä. Puhallin voi käynnistyä automaattisesti.

## 5.3 Ajastin









1. Paina .
2. Paina  tai  valitaksesi ajastintoiminnon.
3. Paina  tai  asettaaksesi ajan. Paina OK.

Voit perua ajastintoiminnon pitämällä paini-ketta  painettuna kolmen sekunnin ajan .



Ajastintoiminnot	
	Ajanlaskennan asettaminen. Kun ajastin saavuttaa loppupisteen, laitteesta kuuluu äänimerkki.
	Ajanlaskennan asettaminen. Kun ajastimeen asetettu aika päättyy, kuuluu äänimerkki ja kypsennys päättyy.
	Kypsennyksen alkamisen ja/tai päättymisen siirtäminen.







## 5.4 Asetus: Avustava ruoanvalmistus

Alavalikossa Alavalikossa Avustava ruoanval-mistus on ohjelmia, jotka on suunniteltu tie-tyille ruokalajeille. Ohjelmat alkavat sopivilla asetuksilla. Voit säätää aikaa ja lämpötilaa kypsennyksen aikana.









1. Paina  kytkeäksesi laitteen päälle.
2. Paina .
3. Paina  tai  valitaksesi avustava ruoanvalmistus -toiminnot.
4. Paina  tai  asettaaksesi lämpötilan. Paina OK.
5. Paina  tai  asettaaksesi kypsennysajan. Paina OK valitaksesi toiminnon.
6. Kun toiminto päättyy, tarkista, onko ruoka valmis. Pidennä kypsennysaikaa tarvittaessa. Avustava ruoanvalmistus paistolämpöanturilla toimii samalla tavalla.

## Alavalikko: Avustava ruoanvalmistus

Selitys	
	Esikuumenna laite ennen kypsennyksen aloittamista.
	Kannatintaso. Lue lisää kohdasta Tuot-teen kuvaus.

Ruokat	
 <b>Pizza</b>	  2; leivinpaperilla vuorattu <b>leivinpelti</b>
 <b>Broileri</b> 1–1,5 kg; tuoreena	 2; uunivuoka <b>leivinpellillä</b> Käännä kana, kun noin puolet kypsennysajasta on kulu- nut, jotta ruskistus olisi tasai- nen.
 <b>Naudanliha</b> 1–1,5 kg; 4–5 cm paksua palaa	 2; <b>leivinpelti</b> Paista liha muutaman mi- nuutin ajan kuumalla pannul- la. Aseta laitteeseen.
 <b>Fileet</b>	  3; uunivuoka <b>paistoritillä</b>
 <b>Lasagne</b> 1–1,5 kg	 2; uunivuoka <b>paistoritillä</b>
 <b>Piirakka</b>	 2; kakkuvuoka <b>paistoritillä</b>
 <b>Perunat</b> 1 kg	 2; <b>leivinpelti</b> Laita kokonaiset kuorelliset perunat paistopellille.
 <b>Vihannesgratiini</b> 1–1,5 kg	 3; leivinpaperilla vuorattu <b>leivinpelti</b> Leikkaa vihannekset paloiki- si.
 <b>Muffinit</b>	  3; muffinipelti <b>paistoritillä</b>
 <b>Ciabatta</b> 0,8 kg	  2; leivinpaperilla vuorattu <b>leivinpelti</b> Vaalea leipä vaatii enemmän aikaa.



## 5.5 Muuttaminen: Asetukset

1. Paina  kytkeäksesi laitteen päälle.
2. Paina  päästäksesi asetuksiin.
3. Paina  tai  säätääksesi asetuksia.
4. Paina  tai  säätääksesi arvoa.
5. Paina  vahvistaaksesi valinta tai poistuaksesi säätötilasta.
6. Paina  poistuaksesi asetuksista.

## Alavalikko: Asetukset

Asetus	Arvo
<b>01</b> Pyrolyytin puhdistus	Puhdistusohjelmat
<b>02</b> Kellonaika	Muuta
<b>03</b> Valo	Päälle/Pois
<b>04</b> Pikakuumennus	Päälle/Pois
<b>05</b> Ajastin	Päälle/Pois
<b>06</b> Näytön kirkkaus	1–5
<b>07</b> Painikeäänät	Beep, Clic, None
<b>08</b> Äänenvoimakkuus	1–4
<b>09</b> -	-
<b>10</b> Paistolämpömittari <sup>1)</sup>	1  – Hälytys ja pysäytys, 2  – Hälytys
<b>11</b> Muistutus puhdistamisesta <sup>1)</sup>	Päälle/Pois
<b>12</b> -	-
<b>13</b> Demo-tila	Aktivointikoodi: 2468
<b>14</b> Ohjelmistoversio	Tarkista
<b>15</b> Palauta tehdasasetukset	Kyllä / Ei

<sup>1)</sup> vain tietyt mallit



Aloita oletusasetukset täällä: **02**. Navigoi käyttämällä  ja .

## 5.6 Lukko

Tämä toiminto estää laitteen toiminnon muuttamisen vahingossa.

Kun toiminto on aktivoitu laitteen ollessa käytössä, se lukitsee käyttöpaneelin ja luukun ja varmistaa, että nykyiset kypsennysasetukset jatkuvat keskeytyksestä.

Kun toiminto on aktivoitu laitteen ollessa pois päältä, se pitää käyttöpaneelin lukittuna ja estää laitteen tahattoman käynnistymisen.

  – paina ja pidä painettuna kytkeäksesi toiminnon käyttöön tai pois käytöstä.

 – vilkkuu kolmesti, kun lukitus kytketään päälle.

## 5.7 Tarvikkeet



Tarvikkeita on saatavilla mallin mukaan. Lue QR-koodi tarkistaaksesi, miten laitteen mukana toimitettuja tarvikkeita käytetään. Lisävarusteita voi tilata erikseen. Saat lisätietoa paikalliselta edustajalta.

Pieni lovi yläosassa parantaa turvallisuutta ja toimii kallistumisenestosuojana. Ritilän reuna estää keittoastioiden luisumisen ritilältä.

Aseta tarvike (paistoritilä / leivinpelti) kannatinkiskojen väliin. Varmista, että ritilä koskettaa uunin sisäosan takaosaa ja jalat osoittavat alaspäin.

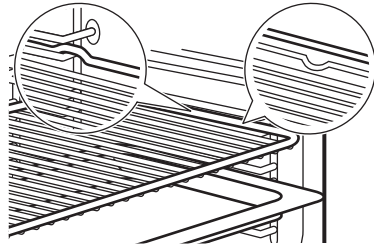

Jos uunipelti on kalteva, aseta kaltevuus osoittamaan uunin sisäosan takaosaa kohti.

Jos tarvikkeessa on merkintä, varmista, että se on itseesi päin.

Jos käytät reiällistä leivinpeltiä, aseta sen alle leivinpelti/pannu valuvien nesteiden keräämiseksi.

## 6. NEUVOJA JA VINKKEJÄ

### 6.1 Ruoanlaittoon liittyviä suosituksia

Taulukoissa mainitut lämpötilat ja paistoajat ovat ainoastaan suuntaa-antavia. Optimaalinen aika ja lämpötila määräytyvät reseptin ja käytettyjen aineiden laadun ja määrän mukaan. Jos taulukossa ei ole reseptiisi sopivia asetuksia, voit soveltaa jonkin samantyyppisen paistoksen asetuksia.





Laske kannatintasot uunin pohjasta alkaen.





#### Taulukoissa käytetyt symbolit:

	Ruokalaji
	Uunitoiminto
	Lämpötila
	Kannatintaso
	Kypsentämisaika (min)
	Lisätietoja

### 6.2 Kosteaa kiertoilmaa

Parhaan tuloksen saat noudattamalla alla olevassa taulukossa lueteltuja ehdotuksia.

				
Makeat pullat, 16 kappaletta	180	2	20 - 30	1)

				
Sämpylät, 9 kappaletta	180	2	30–40	1)
Pizza, pakaste, 0,35 kg	220	2	10–15	2)
Kääretorttu	170	2	25–35	1)
Brownie	175	3	25–30	1)
Kohokas, 6 kpl	200	3	25–30	3)
Torttupohja	180	2	15–25	4)
Victoria-voileipä	170	2	40–50	5)
Höyrytetty kala, 0,3 kg	180	3	20–25	1)
Kokonainen kala, 0,2 kg	180	3	25–35	1)
Kalafilee, 0,3 kg	180	3	25–30	6)
Haudutettu liha, 0,25 kg	200	3	35 - 45	1)
Shashlik, 0,5 kg	200	3	25–30	1)
Pikkuleivät, 16 kappaletta	180	2	20 - 30	1)
Macaron leivos, 24 kpl	180	2	25–35	1)
Muffinssit, 12 kappaletta	170	2	30–40	1)
Suolaiset leivonnaiset, 20 kpl	180	2	25–30	1)

	°C			
Murotaikinapikkuleivät, 20 kpl	150	2	25-35	1)
Tartaletit, 8 kpl	170	2	20 - 30	1)
Vihannekset, haudute- tut, 0,4 kg	180	3	35 - 45	1)
Kasvismunakas	200	3	25-30	6)
Välimeren vihannek- set, 0,7 kg	180	4	25-30	1)

1) Valitse leivinpelti tai uunipannu.

2) Käytä paistoritilää.

3) Valitse keraamiset astiat ritilällä.







4) Valitse torttuvuoka ritilällä.













5) Valitse uunivuoka ritilällä.

6) Valitse pizzapannu ritilällä.

### 6.3 Tiedoksi testauslaitoksille

Testit standardin IEC 60350-1 mukaisesti.

		°C		
Pienet kakut (20 kpl/leivinpelti)				
	3	170	20 - 35	1)
	3	150 - 160	20 - 35	1)

		°C		
	2 ja 4	150 - 160	20 - 35	1)
Omenapiirakka, 2 vuokaa Ø20 cm				
	2	180	70 - 90	2)
	2	160	70 - 90	2)
Rasvaton sokerikakku, kakkuvuoka Ø 26 cm				
	2	170	40 - 50	2) 3)
	2	160	40 - 50	2) 3)
	2 ja 4	160	40 - 60	2) 3)
Muropikkuleivät				
	3	140 - 150	20 - 40	1)
	2 ja 4	140 - 150	25 - 45	1)
	3	140 - 150	25 - 45	1)
Paahtoleipä				
	4	maks.	1 - 5	2) 3)

1) Valitse Leivinpelti.

2) Valitse Paistoritilä.

3) Esikuumenna laitetta 10 minuuttia.

## 7. HUOLTO JA PUHDISTUS

### 7.1 Puhdistukseen liittyviä huomautuksia

- Käytä puhdistusliuosta metallipinnoille.
- Laitteeseen tai luukun lasipaneelihin voi tiivistyä kosteutta. Voit vähentää kosteuden tiivistymistä antamalla laitteen toimia 10 minuuttia ennen ruoanlaittoa. Älä säilytä ruokaa laitteessa yli 20 minuuttia.
- Lisävarusteita ei saa pestä astianpesukoneessa.

### 7.2 Uunipeltien kannattimien irrotus

1. Varmista, että laite on täysin jäähtynyt.
2. Vedä kannattimen etuosa irti sivuseinästä.
3. Vedä kannattimen takaosa irti sivuseinästä ja poista se.

4. Aseta kannattimet takaisin alkuperäiseen asentoonsa. Toista vaiheet päinvastaisessa järjestyksessä.







Jos mukana toimitetaan teleskooppikiskot, kiinnitystappien on osoitettava eteenpäin.

### 7.3 Pyrolyttinen puhdistus

Tämä ohjelma polttaa laitteeseen jääneen lian pois. Käytä sitä aina, kun laitteesi tarvitsee syväpuhdistuksen.

Jos samaan kaappiin on asennettu muita laitteita, älä käytä niitä samaan aikaan tämän toiminnon kanssa. Se voi vahingoittaa uunia.

1. Varmista, että laite on täysin jäähtynyt.
2. Poista kaikki varusteet.
3. Puhdista uunin sisäosa ja luukun sisälasi lämpimällä vedellä ja miedolla pesuaineella käyttäen pehmeää puhdistusliinaa.

4. Paina  kytkeäksesi laitteen päälle.
5. Paina .
6. Paina  tai  valitaksesi **01**. Paina **OK**.
7. Paina  tai  valitaksesi puhdistuksen keston. Paina **OK**.

Puhdistus	Kesto
Kevyt puhdistus	1 h
Normaali puhdistus	1 h 30 min
Perusteellinen puhdistus	2 h 30 min

Kun puhdistus käynnistyy, uuninluukku lukittuu ja merkivalo sammuu. Älä käynnistä toimintoa, jos uunin luukku ei ole kunnolla kiinni. Jäähdytyspuhallin toimii suuremmalla nopeudella.

8. Kun puhdistus päättyy, kytke laite pois toiminnasta ja odota, kunnes se on jäähtynyt. Puhdista uunin sisäosa pehmeällä liinalla.

## 7.4 Muistutus puhdistamisesta

Kun näytössä vilkkuu kypsennyksen jälkeen , laite muistuttaa, että on syytä suorittaa pyrolyyttinen puhdistus. Voit poistaa muistutuksen käytöstä alavalikosta: Asetukset. Katso lisätietoja kohdasta Päivittäinen käyttö, Muuttaminen: Asetukset

## 7.5 Luukun irrottaminen ja asentaminen

Voit irrottaa uunin luukun ja sisäiset lasipaneelit niiden puhdistamiseksi. Lue kohdan "Luukun irrottaminen ja asentaminen" ohjeet kokonaan ennen lasilevyjen poistamista.

### HUOMIO!

Älä käytä laitetta ilman lasipaneeleja.

1. Avaa luukku kokonaan auki ja pidä kiinni molemmista saranoista.

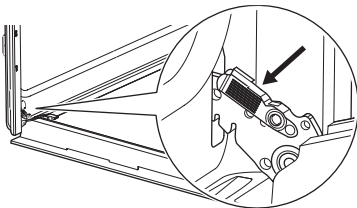

2. Nosta ja vedä lukituksia, kunnes ne napsahtavat.

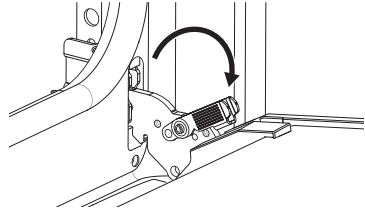

3. Sulje uunin luukku puoliväliin sen ensimmäiseen avausasentoon. Nosta ja vedä luukku sen jälkeen ja irrota se paikaltaan.

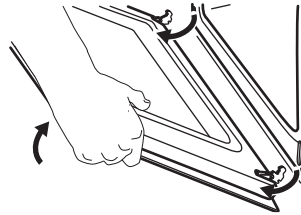

4. Aseta luukku sen ulkopinta alaspäin vakaalle pinnalle levitetyn pehmeän liinan päälle.
5. Pidä kiinni luukun reunalistasta **A** molemmin puolin luukun yläreunaa ja työnnä sisäänpidikettä pidiketiivisteeseen vapauttamiseksi.

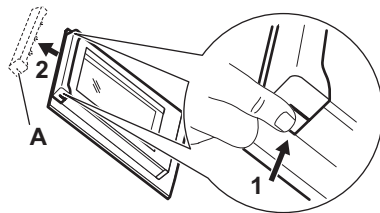

6. Irrota luukun reunalista vetämällä sitä eteenpäin.
7. Tartu lasilevyihin yläreunasta ja vedä ne yksi kerrallaan ulos. Varmista, että lasi irtaoo kannattimista kokonaan.

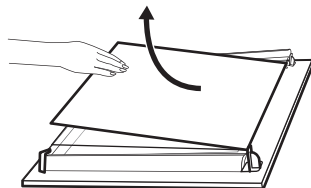

8. Puhdista lasipaneelit vedellä ja saippualla. Kuivaa lasipaneelit huolellisesti. Lasipaneeleja ei saa pestä astianpesukoneessa.
9. Asenna lasipaneelit ja uunin luukku takaisin paikalleen puhdistuksen jälkeen. Varmista, että lasipaneelit tulevat oikeaan järjestykseen. Katso symboli/painatus lasilevyn sivusta. Jos luukku on asennettu paikalleen oikein, kuulet napsahduksen lukituksia sulkiessasi.

ⓘ Sen puolen, jossa on painettuja merkin-  
töjä **B** (jos sellainen on), on osoitettava uu-  
nin sisätiloja kohti.

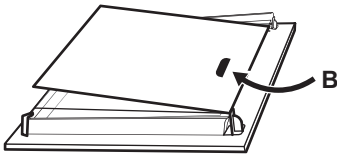

## 7.6 Lampun vaihtaminen

Irrota laite verkkovirrasta ja odota, kunnes se on jäähtynyt.

Vaihda lamppu sopivaan 300 °C lämmönkes-  
tävään lamppuun.

### Takalamppu

1. Irrota suojalasi kiertämällä sitä.
2. Puhdista lampun kansi.
3. Lampun vaihtaminen..
4. Asenna lasinen kansi.

## 8. VIANMÄÄRITYS

Jos et itse löydä ratkaisua, ota yhteys jälleen-  
myyjään tai valtuutettuun huoltopalveluun.  
Huollon tiedot on merkitty etukehyksessä ole-  
vaan arvokilpeen. Se näkyy, kun luukku avaa-  
taan. Älä poista arvokilpeä.

Jos näytössä näkyy jokin muu kuin tässä tau-  
lukossa kuvattu virhekoodi, kytke asuinraken-  
nuksen sulake pois päältä ja uudelleen päälle  
ja käynnistä laite uudelleen. Jos virhekoodi  
tulee uudelleen näkyviin, ota yhteyttä valtuu-  
tettuun huoltopalveluun.

**Et voi käynnistää tai käyttää laitetta.** – Lai-  
tetta ei ole kytketty sähköverkkoon tai se on  
kytketty väärin.

**Laite ei kuumene.**

- Luukku ei ole kunnolla kiinni.
- Lukko on aktivoitu.
- Automaattinen virrankatkaisu on päällä.

**Lamppu ei toimi.** – Lamppu on palanut.  
Vaihda lamppu.

**Lamppu on kytketty pois päältä.** – Kosteaa  
kiertoilmaa – on kytketty päälle.

**Näytössä näkyy "00:00".** – On ollut sähkö-  
katko. Aseta kellonaika.

**Err C3** – Sulje luukku. Kytke laite pois päältä  
ja takaisin päälle. Tarkista, että luukun lukko  
ei ole vaurioitunut.

**Err F102** – Sulje luukku. Tarkista, että luukun  
lukko ei ole vaurioitunut.

## 9. ENERGIATEHOKKUUS

### 9.1 Tuotteen tietolomake ja tuotetiedot asetusten (EU) 65/2014 ja (EU) 66/2014 mukaisesti

Toimittajan nimi

AEG

Mallin tunniste	EX51PV2B 949288104 GU5PB43FPM 949288089 NBU5P40PM 949288064 NBU5P43PB 949288062 OU5PB40PM 949288065 OU5PB40WPK 949288069 OU5PB43FPM 949288088 PN6P0B0 949288055 TP60NB 949288058 TP60NM 949288060 TU5PB402PM 949288056 TU5PB405PM 949288059 TU5PB40PB 949288066 TU5PB40PK 949288054 TU5PB40WPK 949288105 TU5PB41ZPB 949288094 TU5PB43APB 949288090 TU5PB43FPB 949288103
Energiatehokkuusluokka	61.2
Energiatehokkuusluokka	A++
Energiankulutus normaali- käytössä Ylä- ja alalämpö - toiminnossa	0.93 kWh/kierros
Energiankulutus vakiokuor- malla, tuuletintila	0.52 kWh/kierros
Pesien lukumäärä	1
Lämpölähde	Sähkö
Äänimer.voimak	72 l
Uunityyppi	Kalusteeseen asennettava uuni

Massa	EX51PV2B	30,6 kg
	GU5PB43FPM	30,6 kg
	NBU5P40PM	30,6 kg
	NBU5P43PB	30,6 kg
	OU5PB40PM	29,2 kg
	OU5PB40WPK	29,9 kg
	OU5PB43FPM	30,6 kg
	PN6P0B0	30,6 kg
	TP60NB	30,6 kg
	TP60NM	30,6 kg
	TU5PB402PM	30,6 kg
	TU5PB405PM	30,6 kg
	TU5PB40PB	30,6 kg
	TU5PB40PK	30,6 kg
	TU5PB40WPK	30,6 kg
	TU5PB41ZPB	30,6 kg
	TU5PB43APB	30,6 kg
	TU5PB43FPB	30,6 kg

Laite on testattu seuraavien standardien mukaan: EN IEC 60350-1.

## 9.2 (EU) N:o 2023/826 mukaiset tietovaatimukset

Virrankulutus valmiustilassa	0,8 W
Laiteen vaatima enimmäisaika, jotta se voi saavuttaa automaattisesti sopivan pienen virrankulutuksen	20 min

Laite on testattu seuraavien standardien mukaan: EN 50564.

## 9.3 Energiansäästövinkejä

- Pidä luukku suljettuna kypsennyksen aikana ja vältä sen toistuvaa avaamista.
- Pidä luukun tiiviste puhtaana ja varmista, että se on hyvin kiinni paikoillaan.
- Käytä metallista tai tummaa, heijastamatonta keittoastiaa.
- Älä käytä esilämmitystä, ellei sitä tarvita.
- Pidä mahdollisimman vähän taukoa eri ruokien paistamisen välillä.
- Jos mahdollista, käytä kiertoilmatoimintoja energian säästämiseksi.
- Käytä jäännöslämpöä ruoan lämpimänä pitämiseen. Laske laitteen lämpötila

minimiin 3–10 min ennen kypsennysajan päättymistä.

- Sammuta lamppu ruoanlaiton aikana, ellei tarvitse sitä. Katso kohta Asetukset.
- Kosteaa kiertoilmaa (vain tietyissä malleissa) – tämän toiminnon avulla on määritetty energiatehokkuusluokka ja ekosuunnitteluvaatimusten mukaisuus (standardien EU 65/2014 ja EU 66/2014 mukaisesti). Testausstandardit: IEC/EN 60350-1. Uunin luukun on oltava kiinni ruoanlaiton aikana, jotta toiminto ei keskeytyisi ja uunin energiatehokkuus olisi mahdollisimman suuri. Kun tämä toiminto

on käytössä, lamppu sammuu automaattisesti. Joissakin malleissa se kestää 30 s.

- Laite sammuu turvallisuussyistä automaattisesti tietyn ajan kuluttua, jos uunitoiminto on päällä eikä asetuksia muuteta. Jos aiot käyttää uunitoimintoa automaattisen virrankatkaisuaajan ylittävän ajan, aseta kypsennysaika.
  - 12,5 t: 30–115 °C
  - 8,5 t: 120–195 °C
  - 5,5 t: 200–245 °C
  - 3 t: 250–max °C

## 10. YMPÄRISTÖNSUOJELUNÄKÖKOHTIA

Kierrätä materiaalit, jotka on merkitty merkillä

 Kierrätä pakkaukset viemällä ne asianmukaiseen kierrätysastiaan. Auta suojelemaan ympäristöä ja ihmisten terveyttä kierrättämällä sähkö- ja elektroniikkaromu. Älä hävi-

tä symbolilla merkittyjä laitteita  kotitalousjätteen mukana. Palauta tuote paikalliseen kierrätyslaitokseen tai ota yhteyttä kunnan viirastoon.

1. SIKKERHETSINFORMASJON.....	28
2. SIKKERHETSANVISNINGER.....	29
3. PRODUKTBESKRIVELSE.....	32
4. FØR FØRSTEGANGS BRUK.....	32
5. DAGLIG BRUK.....	32

6. RÅD OG TIPS.....	35
7. STELL OG RENGJØRING.....	36
8. FEILSØKING.....	38
9. ENERGIEFFEKTIVITET.....	38
10. BESKYTTELSE AV MILJØET.....	39

## 1. ⚠ SIKKERHETSINFORMASJON

Les nøye gjennom de vedlagte instruksjonene før du monterer og bruker produktet. Produsenten er ikke ansvarlig for personskader eller andre skader som følge av feilaktig montering eller bruk. Instruksjonene må alltid oppbevares på et trygt og tilgjengelig sted for fremtidig behov.

### 1.1 Sikkerhet for barn og sårbare mennesker

- Dette produktet kan brukes av barn fra 8 år og oppover og personer med reduserte fysiske, sensoriske eller mentale evner eller manglende erfaring og kunnskap, dersom de får tilsyn eller instruksjoner om bruken av produktet på en sikker måte, og forstår farene som er involvert. Barn under 8 år og personer med svært omfattende og komplekse funksjonsnedsettelse må holdes på avstand fra produktet med mindre

de er under tilsyn til enhver tid.

- Barn bør være under oppsyn for å sikre at de ikke leker med produktet.
- Oppbevar emballasje utilgjengelig for barn og kast den på forsvarlig måte.
- ADVARSEL: Produktet og tilgjengelige deler blir varme under bruk. Hold barn og kjæledyr unna under bruk og avkjøling.
- Aktiver barnesikringsenheten, hvis tilgjengelig.
- Barn må ikke rengjøre eller vedlikeholde produktet uten tilsyn.

### 1.2 Generell sikkerhet

- Dette produktet skal kun brukes til matlaging.
- Dette produktet er beregnet for bruk innendørs.
- Dette produktet kan brukes på kontorer, hotellrom og tilsvarende gjesterom hvor slik bruk ikke overstiger gjennomsnittlig bruksnivå for husholdninger.

- Bruk ikke produktet før du installerer det i en innebygget enhet.
- Trekk støpselet ut av stikkontakten før du utfører vedlikehold.
- Hvis tilførselsledningen er skadet må den erstattes av produsenten, et autorisert servicesenter eller tilsvarende kvalifisert personell for å unngå elektrisk fare.
- **ADVARSEL:** Sørg for at produktet er slått av før du bytter lampen for å unngå fare for elektrisk støt.
- **ADVARSEL:** Produktet og tilgjengelige deler blir varme under bruk. Vær forsiktig så du ikke berører varmeelementene eller produktrommets overflate.
- Bruk alltid grillvotter til å fjerne eller sette inn tilbehør eller ovnsutstyr.
- For å fjerne ovnsstigene, må du først trekke dem ut i front og siden i bakkant. Monter brettstigen i motsatt rekkefølge.
- Ikke bruk damprengjøring til å rengjøre produktet.
- Ikke bruk skurende rengjøringsmidler eller skarpe gjenstander av metall for å rengjøre glassdøren, da dette kan ripe opp glasset og føre til at glasset blir matt.
- Før pyrolytisk rengjøring må alt tilbehør og overflødig avleiringer/søl fjernes fra ovnen.

## 2. SIKKERHETSANVISNINGER

### 2.1 Installation

#### **ADVARSEL!**

Installasjon må kun foretas av en kvalifisert person.

- Fjern all emballasje.
- Ikke monter eller bruk et skadet produkt.
- Følg installasjonsinstruksjonene som er tilgjengelige på nettstedet vårt.
- Vær forsiktig når du flytter produktet, da det er tungt. Bruk alltid vernehansker og sikkert fotteøy.
- Ikke dra eller løft produktet etter håndtaket.
- Installer produktet på et trygt og egnet sted som oppfyller monteringskrav.
- Overhold minimumsavstanden fra andre produkter og enheter.

- Før montering av produktet, sørg for at det er i vater og at døren åpner seg uten hindringer.
- Produktet er utstyrt med et elektrisk kjølesystem. Det må brukes med elektrisk strømforsyning.

### 2.2 Elektrisk tilkobling

#### **ADVARSEL!**

Fare for brann og elektrisk støt.

- Alle elektriske tilkoblinger må utføres av en kvalifisert elektriker.
- Sørg for at parameterne på typeskiltet er kompatible med de elektriske spesifikasjonene i strømforsyningen.
- Produktet må jordes. Bruk alltid en korrekt montert, jordet stikkontakt.
- Bruk ikke multi-plugg-adaptore og skjøteledninger.

- Unngå skade på stikkontakt og kabel. Hvis utskifting er nødvendig, må det gjøres av vårt autoriserte servicesenter.
- Strømledningene må ikke berøre eller komme nær døren på produktet eller nisjen under, spesielt ikke når det er i bruk eller når døren er varm.
- Støtbeskyttelse av strømførende og isolerte deler må festes sikkert og skal ikke kunne fjernes uten verktøy.
- Ikke sett støpselet i stikkkontakten før monteringen er fullført. Sørg for tilgang til kontakten etter installasjon.
- Hvis stikkkontakten er løs må den ikke benyttes.
- Ikke koble fra produktet ved å trekke i strømledningen. Trekk alltid i selve støpselet.
- Bruk kun korrekte isoleringsenheter: vernebrytere, sikringer (sikringer av skrutypen fjernet fra holderen), jordfeilbrytere og kontaktorer.
- Den elektriske installasjonen må ha en isolasjonsanordning som kobler produktet fra strømmettet ved alle poler, med en kontaktåpningsbredde på minst 3 mm.
- Lukk døren til produktet helt før du setter støpselet i stikkkontakten.
- Produktet leveres med støpsel og strømledning.
- Sørg for at ventilasjonsåpningene ikke er blokkert.
- Ikke la produktet være uten tilsyn mens det er i drift.
- Slå av produktet etter hver bruk.
- Vær forsiktig når du åpner døren på produktet under drift, da varm luft og brennbare blandinger fra alkoholingredienser kan frigjøres.
- Ikke bruk produktet med våte hender eller når det kommer i kontakt med vann.
- Ikke belast døren når den er åpen.
- Bruk ikke produktet som arbeids- eller oppbevaringsflate.
- Hold gnister og åpen ild vekk fra produktet når døren er åpen.
- Bruk kun godkjent glass og krukker til hermetisering.
- Ikke plasser brennbare produkter i nærheten av produktet.

### ADVARSEL!

Fare for skade på produktet.

- For å forhindre skade på emaljen:
  - Ikke plasser fat og former eller andre gjenstander direkte på bunnen av ovnsrommet.
  - Ikke legg aluminiumsfolie direkte på bunnen av ovnsrommet.
  - Ikke tøm vann direkte inn i det varme produktet.
  - Ikke la fuktige retter og mat bli liggende i produktet etter tilberedning.
  - Vær forsiktig når du fjerner eller installerer tilbehør.
- Misfarging av emalje eller rustfritt stål påvirker ikke produktets ytelse.
- Bruk en dyp form til fuktige kaker, da fruktsafer kan forårsake permanente flekker.
- Tilbered alltid med produktets dør lukket.
- Hvis produktet er installert bak et møbelpanel må du ikke lukke panelet under bruk eller før produktet er helt avkjølt for å forhindre varme- og fuktskader.
- Angående lyspæren(e) i dette produktet og reserve-lyspærene som selges separat: Disse lampene er ment å motstå ekstreme fysiske forhold i husholdningsprodukter, for eksempel temperatur, vibrasjon, fuktighet, eller er ment å signalisere informasjon om produktets driftsstatus. De er ikke ment å brukes i andre bruksområder og egner seg ikke til rombelysning.

### Anvendelige kabeltyper for montering eller utskifting i Europa:

H07 RN-F, H05 RN-F, H05 RRF, H05 VV-F, H05 V2V2-F (T90), H05 BB-F

For ledningsavsnittet henvises det til den nominelle effekten på typeskiltet: Du kan også se etter i tabellen:

Totalt strømforbruk (W)	Ledningstverrsnitt (mm <sup>2</sup> )
maks 1380	3x0.75
maks 2300	3x1
maks 3680	3x1.5

Jordledningen (grønn/gul kabel) må være 2 cm lenger enn den brune fasen og de blå nøytrale kablene.

## 2.3 Bruk

### ADVARSEL!

Risiko for skade, brannskader og elektrisk støt eller eksplosjon.

- Produktspesifikasjonene må ikke endres.

- Dette produktet inneholder en lyskilde med energieffektivitetsklasse G.
- Bruk kun lamper med de samme spesifikasjonene.
- Kontakt et autorisert servicesenter for å reparere produktet. Bruk kun originale reservedeler.

## 2.4 Stell og rengjøring

### ADVARSEL!

Fare for personskade, brann eller skade på produktet.

- Før vedlikehold må du slå av produktet og koble det fra strømmettet.
- Sørg for at produktet er kaldt for å unngå glassbrudd. Hvis dørklassene er skadet, kontakt et autorisert servicesenter for erstatning.
- Vær forsiktig når du fjerner døren fra produktet, den er tung.
- Rengjør og tørk produktet, ovnsrommet og tilbehøret etter hver bruk for å forhindre dampkondensasjon, korrosjon og overflateforringelse.
- Bruk en mikrofiberklut, varmt vann og nøytrale rengjøringsmidler for rengjøring av produktet og tilbehøret. Ikke bruk slipende produkter, løsemidler, skarpe gjenstander eller metallgjenstander.
- Følg sikkerhetsinstruksjonene på emballasjen når du bruker ovnspray.

### Pyrolytisk rengjøring

- Les alle instruksjonene for pyrolytisk rengjøring
- Før du utfører pyrolytisk rengjøring og innledende forvarming skal du fjerne følgende fra ovnsrommet:
  - eventuelle overflødige matrester, olje eller fett/avleiringer.

- alle uttakbare gjenstander (inkludert hyller, sideskinner osv. som følger med produktet) spesielt Superclean gryter, panner, brett, redskaper osv.
- Hold barn vekk under pyrolytisk rengjøring, da produktet blir veldig varmt og slipper ut varm luft fra frontventilene.
- Pyrolytisk rengjøring frigjør røyk fra matrester og byggematerialer. Sikre god ventilasjon under og etter den første forvarmingen og pyrolytisk rengjøring.
- Ikke søl eller påfør vann på ovnsdøren under og etter den pyrolytiske rengjøringen for å unngå å skade glasspanelene.
- Røyk som frigis fra pyrolytiske ovner / matrester er ikke skadelige for mennesker, inkludert barn, eller personer med medisinske tilstander.
- Hold kjæledyr unna produktet under og etter pyrolytisk rengjøring og innledende forvarming. Små kjæledyr (spesielt fugler og reptiler) kan være svært følsomme for temperaturendringer og avgitt røyk.
- Overflater med slippbelegg på gryter, panner, brett og kjøkkenutstyr kan bli skadet av pyrolytisk rengjøring ved høy temperatur og kan slippe ut skadelige damper.

## 2.5 Avfallshåndtering

### ADVARSEL!

Fare for skade eller kvelning.

- Kontakt kommunen din for informasjon om hvordan du kaster produktet.
- Koble produktet fra hovedstrømforsyningen. Kutt så den elektriske ledningen og kast den på forsvarlig måte.

## 3. PRODUKTBEKRIVELSE

### 3.1 Generell oversikt

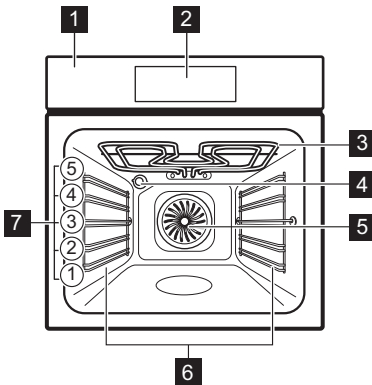

- 1 Betjeningspanel
- 2 Display
- 3 Varmeelement
- 4 Lampe

- 5 Vifte
- 6 Hyllestøtte, avtakbar
- 7 Hyllenivåer

### 3.2 Berøringsfelt

	Slik slår du produktet av og på.
	For å navigere i menyen.
	For å justere innstillinger.
	Trykk for å angi funksjonen: Air-Fry.
	For å angi funksjon for assistert matlaging.
	For å stille inn timerfunksjoner.
	For å angi innstillinger.
OK	Trykk for å bekrefte valget.

## 4. FØR FØRSTEGANGS BRUK

### 4.1 Klokkeinnstilling.

- Trykk på **+** eller **-** for å justere timer og minutter.
- Trykk på **OK** for å bekrefte.

### 4.2 Innledende forvarming og rengjøring

- Forvarm det tomme produktet for å fjerne eventuell lukt. Ventiler rommet.

- Fjern alt tilbehør og hyllestøtter.
- Still inn hver funksjon på maksimumstemperatur og la produktet være på i angitte tidsperioder: 1 t, 15 min, 15 min. Se Daglig bruk.
- Slå av produktet og la det avkjøle seg.
- Rengjør med en mikrofiberklut, varmt vann og mildt vaskemiddel. Sett tilbehør og hyllestøtter tilbake på plass.

## 5. DAGLIG BRUK

### 5.1 Varmefunksjoner

- Varmluft:** Tilberedning, mørhet, tørking
- Over- og undervarme:** Tradisjonell steking
- AirFry:** Steke mat med mindre olje og uten bakepapir.

**Frossen mat:** Pommes frites, potetbåter, vårruller

**Pizzafunksjon:** Lage pizza

**Undervarme:** Steking av kaker

**Tining:** Tining

 **Baking med fukt:** Steking

 **Grill:** Brødristing, grilling





 **Gratinering med vifte:** Steke kjøtt, bruning

 **Gjenoppvarming:** Oppvarming/steking

For å endre funksjonen, trykk på  for å slå av produktet, og trykk igjen for å slå det på igjen.

Lampen kan slå seg av automatisk ved en temperatur under 80 °C ved enkelte ovnsfunksjoner.





## 5.2 Innstilling: Varmefunksjoner

1. Trykk  for å slå på produktet.
2. Trykk på  eller  for å navigere i funksjoner.
3. Trykk på  eller  for å angi temperatur.
4. Trykk på OK.

—Fremdriftslinje – viser visuelt at produktet har nådd angitt temperatur eller at tilberedningstiden er over.

» Hurtigoppvarming- trykk og hold OK inne i 3 sekunder under oppvarming for å forkorte oppvarmingstiden. Den er tilgjengelig for enkelte ovnsfunksjoner. Viften kan slå seg på automatisk.

## 5.3 Timer

1. Trykk på .
2. Trykk på  eller  for å velge en timerfunksjon.
3. Trykk på  eller  for å angi tid. Trykk på OK.

For å avbryte en timerfunksjon, trykk på .

### Timer-funksjoner

 For å stille inn nedtelling. Når timen er ferdig høres et lydsignal.









 For å stille inn nedtelling. Når timen er ferdig, høres lydsignalet og tilberedningen stopper.

 For å utsette starten og/eller slutten på tilberedningen.

## 5.4 Innstilling: Assistert matlaging



Assistert matlaging undermenyen består av programmer som er utformet for spesielle retter. Programmer starter med en passende innstilling. Du kan justere tiden og temperaturen under tilberedning.

1. Trykk  for å slå på produktet.
2. Trykk på .
3. Trykk på  eller  for å velge funksjoner for assistert matlaging.
4. Trykk på  eller  for å angi temperatur. Trykk på OK.
5. Trykk på  eller  for å angi koketid. Trykk OK for å velge en funksjon.
6. Når funksjonen avsluttes, kontroller at maten er klar. Forleng tilberedningstiden etter behov. For assistert matlaging med steketermometer er fremgangsmåten den samme.

### Undermeny: Assistert matlaging



#### Bildetekst

 Forvarm produktet før du starter tilberedningen.

 Brethøyde. Se Produktbeskrivelse.

#### Retter

 **Pizza**   2; **stekebrett** med bakepapir

 **Kylling** 1 - 1.5 kg; fersk  2; gryte på **stekebrett** Snu kyllingen etter halve tilberedningstiden for å få en jevn stekefarge.





 **Biff** 1-1,5kg; 4-5cm tykke stykker  2; **stekebrett** Stek kjøttet i et par minutter i en varm panne. Sett inn i produktet.

 **Fileter**   3; gryte på rist







 **Lasagne** 1 - 1.5 kg  2; gryte på rist

 **Quiche**  2; bakeform på rist



 **Poteter** 1 kg  2; **stekebrett** Legg hele poteter med skinn rett på stekebrettet.

	Retter
 <b>Grønnsaksgrøteng</b> 1 - 1.5 kg	 <b>3</b> ; stekebrett med bakepapir Del grønnsakene i stykker.
 <b>Muffins</b>	 <b>3</b> ; muffinsform på rist
 <b>Ciabatta</b> 0,8 kg	 <b>2</b> ; stekebrett med bakepapir Det trengs mer tid for loff.

## 5.5 Endring: Innstillinger



1. Trykk på  for å slå på produktet.
2. Trykk på  for å få tilgang til innstillingene.
3. Trykk på  eller  for å justere innstillingene.
4. Trykk på  eller  for å justere verdien.
5. Trykk på **OK** for å bekrefte eller avslutte justeringsmodus.
6. Trykk på  for å gå ut av innstillinger.

## Undermeny: Innstillinger

Innstilling	Verdi
<b>01</b> Pyrolytisk rengjøring	Rengjøringsprogrammer
<b>02</b> Tid på dagen	Endre
<b>03</b> Lys	På / Av
<b>04</b> Hurtigoppvarming	På / Av
<b>05</b> Tidteller	På / Av
<b>06</b> Skjermlysstyrke	1 - 5
<b>07</b> Tastelyder	Beep, Clic, None
<b>08</b> Summervolum	1 - 4
<b>09</b> -	-
<b>10</b> Steketermometer <sup>1)</sup>	1  - Alarm og stopp, 2  - Alarm
<b>11</b> Rengjøringspåminnelse <sup>1)</sup>	På / Av
<b>12</b> -	-
<b>13</b> Demomodus	Aktiveringskode: 2468

Innstilling	Verdi
<b>14</b> Programvareversjon	Kontroller
<b>15</b> Tilbakestill alle innstillinger	Ja / Nei

<sup>1)</sup> bare utvalgte modeller



Standardinnstillingene starter **02**. Bruk  og  for å navigere.

## 5.6 Sperre

Denne funksjonen forhindrer utilsiktede endringer av produktets funksjoner.

Når den aktiveres mens produktet er i bruk, låser den kontrollpanelet og døren, og gjeldende matlagingsinnstillinger fortsetter uten avbrudd.

Når den er aktivert mens produktet er av, holder den betjeningspanelet låst, slik at produktet ikke kan slås på utilsiktet.

  – trykk og hold inne for å slå funksjonen av og på.

 blinker 3 ganger når låsen er på.

## 5.7 Tilbehør



Tilbehør tilgjengelig avhengig av modell. Skann QR-koden for å sjekke hvordan du bruker tilbehør som følger med produktet. Du kan bestille valgfritt tilbehør separat. Kontakt din lokale leverandør for mer informasjon.

En liten fordypning på toppen øker sikkerheten og gir vippebeskyttelse. Kanten rundt risten forhindrer at kokekar sklir av risten.

Sett inn tilbehøret (rist/brett) mellom styreskinnene på hyllestøtten. Sørg for at hyllen berører baksiden av ovnsinteriøret, og at beina peker nedover.

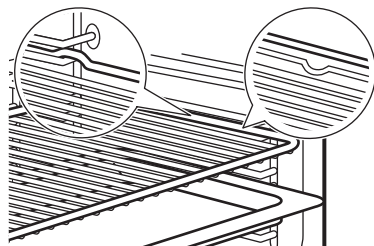

Hvis brettet har en skråning, plasser den mot baksiden av ovns interiør.

Hvis det er en inskripsjon på tilbehøret, sørg for at den vender mot deg.

Hvis du bruker et brett med hull, plasser brettet/pannen under for å samle opp dryppende væsker.





## 6. RÅD OG TIPS

### 6.1 Råd om tilberedning

Temperaturer og tilberedningstider i tabellene er kun veiledende. De avhenger av oppskriftene og kvalitet og mengde ingredienser som brukes. Hvis du ikke finner opplysningene for en bestemt oppskrift, kan du ta utgangspunkt i en tilsvarende rett.

Tell brettposisjonene fra bunnen av ovnen.

#### Symboler som brukes i tabellene:

	Mattype
	Varmefunksjon
°C	Temperatur
	Hyllenivå
	Tilberedningstid (min)
	Tilleggsinformasjon:

### 6.2 Baking med fukt

Følg forslagene i tabellen for best mulig resultater.









	°C			
Søt små gjærbakst, 16 stk	180	2	20–30	1)
Rundstykker, 9 stk	180	2	30–40	1)
Frossen pizza, 0,35 kg	220	2	10–15	2)
Rullekake	170	2	25–35	1)
Brownies	175	3	25–30	1)
Soufflé, 6 stk	200	3	25–30	3)
Sukkerbrødbunn	180	2	15–25	4)
Victoriakake	170	2	40–50	5)
Posjert fisk, 0,3 kg	180	3	20–25	1)
Hel fisk, 0,3 kg	180	3	25–35	1)
Fiskefilet, 0,3 kg	180	3	25–30	6)









	°C			
Posjert kjøtt, 0,25 kg	200	3	35–45	1)
Shashlik, 0,5 kg	200	3	25–30	1)
Informasjonskapsler (Cookies), 16 stk	180	2	20–30	1)
Makroner, 24 stk	180	2	25–35	1)
Muffins, 12 stk	170	2	30–40	1)
Ikke-søt butterdeig, 20 stk	180	2	25–30	1)
Sandkjeks, 20 stk	150	2	25–35	1)
Småterter, 8 stk	170	2	20–30	1)
Grønnsaker, posjerte, 0,3 kg	180	3	35–45	1)
Vegetarisk omelett	200	3	25–30	6)
Middelhavsgrønnsaker, 0,7 kg	180	4	25–30	1)







- 1) Bruk stekebrett eller dryppbrett
- 2) Bruk rist.
- 3) Bruk keramiske porsjonsformer på rist
- 4) Bruk flanform på rist.
- 5) Bruk bakeform på rist.
- 6) Bruk pizzaform på rist.

### 6.3 Informasjon for testinstitutter

Tester i henhold til IEC 60350-1.

		°C		
Små kaker, 20 stk. pr stekebrett				
	3	170	20 - 35	1)
	3	150 - 160	20 - 35	1)
	2 og 4	150 - 160	20 - 35	1)
Eplepai, 2 former Ø 20 cm				
	2	180	70 - 90	2)
	2	160	70 - 90	2)

		°C		
Fettfritt sukkerbrød, kakeform Ø 26 cm				
	2	170	40 - 50	2) 3)
	2	160	40 - 50	2) 3)
	2 og 4	160	40 - 60	2) 3)
Mørdeigkjeks				
	3	140 - 150	20 - 40	1)

		°C		
	2 og 4	140 - 150	25 - 45	1)
	3	140 - 150	25 - 45	1)
Ristet brød				
	4	maks.	1 - 5	2) 3)

1) Bruk Stekebrett.  
2) Bruk Rist.  
3) Forvarm ovnen i 10 minutter.

## 7. STELL OG RENGJØRING

### 7.1 Merknader om rengjøring

- Bruk et rengjøringsmiddel for metalloverflater.
- Fuktighet kan skape kondens inne i produktet eller på glasspanelene på døren. For å redusere kondens, la produktet stå på i 10 minutter før tilberedning. Ikke oppbevar mat i produktet i mer enn 20 minutter.
- Ikke rengjør tilbehøret i en oppvaskmaskin.

### 7.2 Fjerning av brettstigen

1. Påse at produktet er kaldt.
2. Trekk den fremre delen av brettstigen ut fra sideveggen.
3. Trekk den bakre delen av brettstigen ut fra sideveggen og ta den ut.
4. Sett hyllestøttene tilbake til utgangsposisjonen. Gjenta trinnene i motsatt rekkefølge.







Hvis teleskopskinnene følger med, må holdepinnene peke mot fronten.

### 7.3 Pyrolytisk rengjøring

Dette programmet brenner av gjenværende smuss i produktet. Bruk den når produktet trenger en dyprengjøring.

Hvis det er andre produkter montert i samme skap må du ikke bruke dem samtidig som denne funksjonen. Dette kan skade ovnen.

1. Påse at produktet er kaldt.
2. Fjern alt tilbehør.
3. Rengjør innsiden av ovnen og det innvendige dørglasset med varmt vann, en myk klut og et skånsomt vaskemiddel.

4. Trykk på  for å slå på produktet.
5. Trykk på .
6. Trykk på  eller  for å velge **01**. Trykk på **OK**.
7. Trykk på  eller  for å velge varighet på rengjøring. Trykk på **OK**.

Rengjøring	Steketid
Lett rengjøring	1 h
Normal rengjøring	1 h 30 min
Grundig rengjøring	2 h 30 min

Når rengjøringen starter, er ovnsdøren lukket og lampen er av. Ikke start funksjonen hvis du ikke lukket ovnsdøren helt. Kjøleviften fungerer på en høyere hastighet.

8. Når rengjøringen er ferdig, slår du av produktet og venter til det er kaldt. Rengjør ovnen innvendig med en myk klut.

### 7.4 Rengjøringspåminnelse

Når  blinker på displayet etter tilberedning, varslers produktet om at det er på tide å rengjøre det med pyrolyse. Du kan slå av påminnelsen i undermenyen: Innstillinger. Se Daglig bruk, endre: Innstillinger

### 7.5 Fjerning og montering av døren

Du kan fjerne ovnsdøren og de innvendige glasspanelene for å rengjøre dem. Les hele «Fjerning og montering av døren»-instruksjonen før du fjerner glassene.

## ⚠ FORSIKTIG!

Ikke bruk ovnen uten glasspanelene.

1. Åpne døren helt, og hold begge hengslene.

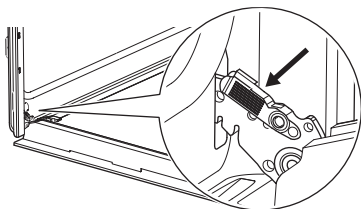

2. Løft og trekk i låsene til de klikker på plass.

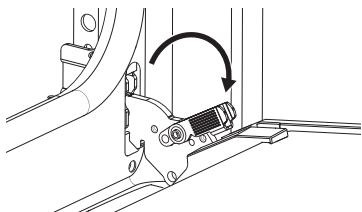

3. Lukk ovnsdøren halveis til første åpne posisjon. Trekk og løft for å ta døren ut av holderen.

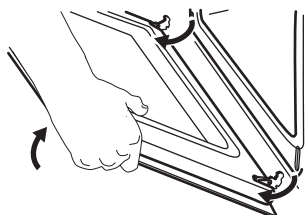

4. Legg døren på et mykt tøyestykke på et stabilt underlag.
5. Hold i dørlisten **A** øverst på døren på begge sider og trykk innover for å frigjøre klipslåsen.

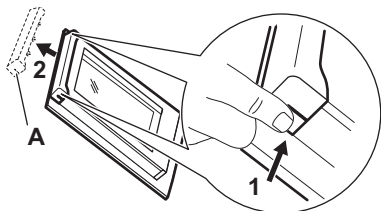

6. Trekk dørlisten mot deg for å fjerne den.
7. Hold et og et glass øverst i kanten og trekk dem oppover og ut av føringen. Påse at glasset skyves helt ut av støttene.

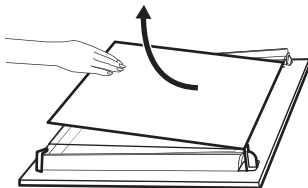

8. Rengjør glasspanelene med vann og såpe. Tørk glasspanelene forsiktig. Ikke rengjør glasspanelene i oppvaskmaskinen.
9. Etter rengjøring, installer glasspanelene og ovnsdøren. Sørg for at du setter glasspanelene på plass igjen i riktig rekkefølge. Se etter symbolet/utskriften på siden av glasspanelet. Hvis døren er riktig montert, vil du høre et klikk når du lukker låsene.

ⓘ Sonen med trykk **B** (hvis aktuelt) må vendes innover.

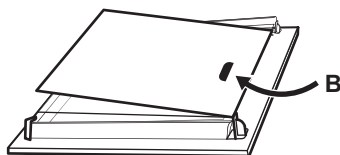

## 7.6 Skifte lyspære

Koble produktet fra strømmettet og vent til det er kaldt.

Erstatt pæren med en egnet varmebestandig lyspære som tåler 300 °C.

### Bakre ovnslampe

1. Drei glassdekselet for å ta det av.
2. Rengjør glassdekselet.
3. Skifte ut lampen.
4. Monter glassdekselet.

## 8. FEILSØKING

Hvis du ikke greier å løse problemet selv, kontakter du forhandleren eller et autorisert servicesenter. Du finner serviceinformasjon på typeskiltet, på frontrammen. Det er synlig når du åpner døren. Ikke fjern typeskiltet.

Hvis displayet viser en feilkode som ikke står i denne tabellen, må du slå sikringene i huset av og på for å starte ovnen på nytt. Hvis feilmeldingen vises igjen, ta kontakt med et autorisert servicesenter.

**Du kan ikke aktivere eller betjene produktet.** - Produktet er ikke koblet til en strømforsyning, eller det er feil tilkoblet.

**Produktet blir ikke varmt.**

- Døren er ikke skikkelig stengt.
- Sperre er aktivert.
- Automatisk utkobling er aktivert.

**Lampen virker ikke.** - Lampen er utbrent. Bytt ut lampen.

**Lampen er slått av.** - Baking med fukt - er aktivert.

**Displayet viser "00:00".** - Det var et strømbrudd. Angi tid på dagen.

**Err C3** - Lukk døren. Slå produktet av og på. Sjekk at dørlåsen ikke er ødelagt.

**Err F102** - Lukk døren. Sjekk at dørlåsen ikke er ødelagt.

## 9. ENERGIEFFEKTIVITET

### 9.1 Produktinformasjonsark og produktinformasjon i henhold til (EU) nr. 65/2014 og (EU) nr. 66/2014

Leverandørens navn	AEG
Modellidentifikasjon	EX51PV2B 949288104 GU5PB43FPM 949288089 NBU5P40PM 949288064 NBU5P43PB 949288062 OU5PB40PM 949288065 OU5PB40WPK 949288069 OU5PB43PM 949288088 PN6P0B0 949288055 TP60NB 949288058 TP60NM 949288060 TU5PB402PM 949288056 TU5PB405PM 949288059 TU5PB40PB 949288066 TU5PB40PK 949288054 TU5PB40WPK 949288105 TU5PB41ZPB 949288094 TU5PB43APB 949288090 TU5PB43FPB 949288103
Energieffektivitetsindeks	61.2
Energieffektivitetsklasse	A++
Energiforbruk med standard matmengde, over- og undervarme	0.93 kWh/syklus
Energiforbruk med standardbelastning, viftemodus	0.52 kWh/syklus
Antall ovner	1
Varmekilde	Elektrisitet

Volum	72 l	
Ovnstyper	Innebygd ovn	
Masse	EX51PV2B	30.6 kg
	GU5PB43FPM	30.6 kg
	NBU5P40PM	30.6 kg
	NBU5P43PB	30.6 kg
	OU5PB40PM	29.2 kg
	OU5PB40WPK	29.9 kg
	OU5PB43PM	30.6 kg
	PN6P0B0	30.6 kg
	TP60NB	30.6 kg
	TP60NM	30.6 kg
	TU5PB402PM	30.6 kg
	TU5PB405PM	30.6 kg
	TU5PB40PB	30.6 kg
	TU5PB40PK	30.6 kg
	TU5PB40WPK	30.6 kg
	TU5PB41ZPB	30.6 kg
	TU5PB43APB	30.6 kg
	TU5PB43FPB	30.6 kg

Produkt testet i henhold til: EN IEC 60350-1.

## 9.2 Informasjonskrav i henhold til (EU) nr. 2023/826

Strømforbruk i standby-modus	0,8 W
Maksimal tid som trengs for at utstyret automatisk skal nå gjeldende lavveffektmodus	20 min

Produkt testet i henhold til: EN 50564.

## 9.3 Energisparingstips

- Hold døren stengt under matlaging og unngå å åpne den ofte.
- Hold dørpakningen ren og sørg for at den sitter godt på plass.
- Bruk metall eller mørke, ikke-reflekerende kokekar.
- Hopp over forvarming med mindre det er nødvendig.
- Ha færrest mulig pauser mellom retter du ovnssteker.
- Om mulig, bruk tilberedningsfunksjoner med varmluft for å spare strøm (kun for utvalgte modeller).
- Bruk restvarme for å holde maten varm. Reduser produktets temperatur til minst 3 - 10 min før tilberedningen er over.

- Slå av lampen under matlaging med mindre den må være på. Se "Innstillinger".
- Baking med fukt(kun utvalgte modeller) - denne funksjonen ble brukt til å overholde krav til energieffektivitetsklasse og økodesign (i henhold til EU 65/2014 og EU 66/2014 ). Tester i henhold til: IEC/EN 60350-1. Stekeovnsdøren skal være lukket under tilberedning slik at funksjonen ikke forstyrres, og ovnen er i drift med høyest mulig energieffektivitet. Lampen slukkes automatisk når du bruker denne funksjonen. For noen modeller tar det 30 s.
- Automatisk av-funksjon - av sikkerhetsgrunner vil produktet slå seg av automatisk etter en viss tid hvis varmefunksjonen er aktiv og ingen innstillinger endres. Hvis du har tenkt å kjøre en ovnsfunksjon over en steketid som overskrider den automatiske avstengningstiden, må du stille inn tilberedningstiden.
  - 12,5 t: 30-115 °C
  - 8,5 t: 120-195 °C
  - 5,5 t: 200-245 °C
  - 3 t: 250 – maksimum °C

## 10. BESKYTTELSE AV MILJØET

Resirkuler materialer merket med symbolet . Legg emballasjen i relevante beholdere for å resirkulere det. Bidra til å beskytte miljøet og menneskers helse ved å resirkulere avfall fra elektriske og elektroniske produkter.

Ikke avhend produkter merket med symbolet  med husholdningsavfallet. Returner produktet til ditt lokale resirkuleringsanlegg eller kontakt kommunen.

1. SÄKERHETSINFORMATION.....	40
2. SÄKERHETSANVISNINGAR.....	41
3. PRODUKTBESKRIVNING.....	44
4. FÖRE FÖRSTA ANVÄNDNING.....	44
5. DAGLIG ANVÄNDNING.....	44

6. RÅD OCH TIPS.....	47
7. UNDERHÅLL OCH RENGÖRING...	48
8. FELSÖKNING.....	50
9. ENERGIEFFEKTIVITET.....	50
10. MILJÖSKYDD.....	51

## 1. ⚠ SÄKERHETSINFORMATION

Läs bifogade instruktioner noga före installation och användning av produkten. Tillverkaren är inte ansvarig för eventuella personskador eller andra skador som uppkommit till följd av felaktig installation eller användning. Förvara alltid bruksanvisningen på en säker och tillgänglig plats för framtida behov.

### 1.1 Säkerhet för barn och personer med funktionsnedsättning

- Denna produkt kan användas av barn från 8 års ålder och uppåt, och av personer med nedsatt fysisk, sensorisk eller mental förmåga, samt personer med bristande erfarenhet och kunskap om de övervakas eller instrueras om hur produkten används på ett säkert sätt och förstår de risker som är förknippade med användningen. Barn under 8 år eller personer

med mycket omfattande och komplexa funktionsnedsättningar ska inte vistas i närheten av produkten utan ständig uppsikt.

- Barn ska hållas under uppsikt så att de inte leker med produkten.
- Håll allt förpackningsmaterial utom räckhåll för barn och kassera det på rätt sätt.
- VARNING! Ugnen och åtkomliga delar blir mycket varma under användning. Håll barn och husdjur borta under användning och medan de svalnar.
- Aktivera barnsäkringen, om sådan finns.
- Barn får inte rengöra eller underhålla produkten utan tillsyn.

### 1.2 Allmän säkerhet

- Denna produkt är endast avsedd för tillagning.
- Denna produkt är avsedd för enskilt hushållsbruk inomhus.

- Produkten kan användas i kontor, hotellrum, gästrum och liknande boenden där sådan användning inte innebär att genomsnittlig hushållsförbrukning överskrids.
  - Använd inte produkten innan den har installerats i den inbyggda strukturen.
  - Bryt strömförsörjningen till apparaten före utförande av underhåll.
  - Om nätsladden är skadad måste den bytas av tillverkaren, tillverkarens auktoriserade servicecenter eller personer med motsvarande utbildning, för att undvika fara.
  - **WARNING!** Kontrollera att produkten är avstängd innan du byter lampa för att undvika risk för elektriska stötar.
  - **WARNING!** Ugnen och åtkomliga delar blir mycket varma under användning.
- Var försiktig så att du inte vidrör värmeelementen eller ugnsutrymmets ytor.
  - Använd alltid ugnsvantar vid iläggning eller urtagning av tillbehör eller ugnsförmar.
  - För att ta bort en ugnssteg drar du först ut stegen framtill och sedan den bakre delen från sidoväggen. Sätt tillbaka ugnsstegar i omvänd ordning.
  - Använd inte ångrengöringsmedel för att rengöra produkten.
  - Använd inte skarpa rengöringsmedel med slipeffekt eller vassa metallskrapor för att rengöra luckans glas för att undvika repor, vilka i sin tur kan leda till att glaset spricker.
  - Ta bort alla tillbehör från ugnen och avlägsna större avlagringar/spill från utrymmet före pyrolytisk rengöring.

## 2. SÄKERHETSANVISNINGAR

### 2.1 Installation

#### **WARNING!**

Endast en behörig person får installera den här produkten.

- Avlägsna allt förpackningsmaterial.
- Installera eller använd inte en skadad produkt.

- Följ installationsanvisningarna som finns på vår webbplats.
- Var försiktig när du flyttar produkten eftersom den är tung. Använd skyddshandskar och täckta skor.
- Dra aldrig produkten i handtaget.
- Installera produkten på en säker och lämplig plats som uppfyller installationskraven.
- Minsta avstånd till andra produkter ska beaktas.

- Innan du monterar produkten, ser du till att den ligger rakt och att dörren öppnas utan hinder.
- Produkten är utrustad med ett elektriskt kylsystem. Den måste användas med den elektriska strömförsörjningen.

## 2.2 Elanslutning

### **WARNING!**

Risk för brand och elektriska stötar.

- Alla elanslutningar måste utföras av en behörig elektriker.
- Se till att de värden som anges på produktdekalen överensstämmer med nätspänningen.
- Produkten måste jordas. Använd alltid ett korrekt installerat stötsäkert eluttag.
- Använd inte grenuttag eller förlängningskablarna.
- Undvik att skada stickkontakten och kabeln. Om byte behövs måste det göras av vår auktoriserade serviceverkstad.
- Låt inte nätkablar komma i kontakt med eller komma nära produktens lucka eller nischen nedanför, speciellt inte när den är igång eller om luckan är het.
- Stötskydd för spänningsförande och isolerade delar måste fästas ordentligt och får inte kunna tas bort utan verktyg.
- Anslut stickkontakten till eluttaget endast i slutet av installationen. Se till att du har tillgång till stickkontakten efter installationen.
- Anslut inte stickkontakten om eluttaget sitter löst.
- Koppla inte bort produkten genom att dra i nätsladden. Dra alltid i stickkontakten.
- Använd endast korrekta isoleringsenheter: ledningsbrytare, säkringar (skruvsäkringar ska tas ut ur hållaren), jordfelsbrytare och kontaktorer.
- Elinstallationer måste ha en isoleringsanordning som kopplar bort produkten från elnätet vid alla terminaler, med en kontaktöppningsbredd på minst 3 mm.
- Stäng produktens lucka helt innan du ansluter kontakten till eluttaget.
- Denna produkt levereras med en huvudkontakt och en huvudkabel

### **Tillämplig kabeltyper för installation eller utbyte i Europa:**

H07 RN-F, H05 RN-F, H05 RRF, H05 VV-F, H05 V2V2-F (T90), H05 BB-F

För kabeldelen, se den totala effekten på produktdekalen. Se även tabellen:

Total effekt (W)	Kabelarea (mm <sup>2</sup> )
max. 1 380	3x0.75
max. 2 300	3x1
max. 3 680	3x1.5

Jordkabeln (grön/gul kabel) måste vara 2 cm längre än den bruna fasen och de blå neutrala kablarna.

## 2.3 Använd

### **WARNING!**

Risk för skador, brännskador, elstötar eller explosion föreligger.

- Ändra inte produktens specifikationer.
- Se till att ventilationsöppningarna inte är blockerade.
- Låt inte produkten stå utan uppsikt under användning.
- Stäng av produkten efter varje användningstillfälle.
- Var försiktig när du öppnar produktens lucka under drift, eftersom varm luft och brandfarliga blandningar från alkoholhaltiga ingredienser kan släppas ut.
- Använd inte produkten med våta händer eller när den kommer i kontakt med vatten.
- Tryck inte på den öppna luckan.
- Använd inte produkten som arbets- eller avlastningsyta.
- Håll gnistor och öppen låga borta från produkten när luckan är öppen.
- Använd endast godkända glas och burkar för konservering.
- Placera inte brandfarliga produkter nära produkten.

### **WARNING!**

Risk för skador på produkten.

- För att förhindra skador eller missfärgning på emaljen:
  - Placera inte ugnskärl eller föremål direkt på ugnsutrymmets botten.
  - Placera inte aluminiumfolie direkt på ugnsutrymmets botten.
  - håll inte vatten direkt i den heta produkten.
  - Lämna inte fuktig disk och mat kvar i produkten efter matlagning.
  - Var försiktig när du tar bort eller installerar tillbehör.

- Missfärgning av emalj eller rostfritt stål påverkar inte produktens prestanda.
- Använd en djup form för saftiga kakor, eftersom fruktsafter kan orsaka permanenta fläckar.
- Laga alltid mat med luckan stängd.
- Om produkten är installerad bakom en möbelpanel, stäng inte panelen under användning eller förrän produkten har svalnat helt för att förhindra värme- och fuktskador.
- När det gäller lampan/lamporna i denna produkt och reservlampor som säljs separat: Dessa lampor är avsedda att tåla extrema fysiska förhållanden i hushållsprodukter, såsom temperatur, vibrationer och fuktighet, eller är avsedda att signalera information om produktens driftsstatus. De är inte avsedda att användas i andra produkter eller som rumsbelysning i hemmet.
- Denna produkt innehåller en ljuskälla med energieffektivitetsklass G.
- Använd endast lampor med samma specifikationer.
- Kontakta ett auktoriserat servicecenter för reparation av produkten. Använd endast originalreservdelar.

## 2.4 Underhåll och rengöring

### **WARNING!**

Risk för personskador, brand eller skador på produkten.

- Stäng av produkten och koppla bort den från eluttaget före underhåll.
- Se till att produkten är kall för att undvika att glaset spricker. Om dörrens glaspaneler är skadade, kontaktar du ett auktoriserat servicecenter för byte.
- Var försiktig när du tar bort luckan från produkten. Den är tung.
- Rengör och torka produkten, dess hålrum och tillbehör efter varje användning för att förhindra ångkondensation, korrosion och ytförsämring.
- Använd en mikrofiberduk, varmt vatten och neutrala rengöringsmedel för att rengöra produkten och tillbehören. Använd inte slipande produkter, tvättsvampar, lösningsmedel, vassa föremål eller metallföremål.
- Följ säkerhetsanvisningarna på förpackningen när du använder en ugnsspray.

## Pyrolytisk rengöring

- Läs alla instruktioner för pyrolytisk rengöring
- Innan den katalytiska rengöringen och föruppvärmningen startas ska följande tas bort från ugnen:
  - eventuella matrester, olje- eller fettspill/avlagringar.
  - alla löstagbara föremål (inklusive hyllor, ugnsstegar osv., som medföljer produkten), särskilt kastruller, pannor, brickor, redskap osv. med non-stick-beläggning.
- Håll barn borta under pyrolytisk rengöring, eftersom produkten blir mycket varm och släpper ut varm luft från de främre ventilerna.
- Pyrolytisk rengöring släpper ut ångor från matrester och byggmaterial. Se till att det finns god ventilation under och efter den första föruppvärmningen och den pyrolytiska rengöringen.
- Spill eller applicera inte vatten på ugnsluckan under och efter pyrolytisk rengöring för att undvika att skada glasrutorna.
- Ångor från pyrolytisk ugn/matlagningsrester är inte skadliga för människor, inklusive barn och personer med olika sjukdomstillstånd.
- Håll husdjur borta från produkten under och efter pyrolytisk rengöring och den första föruppvärmningsfasen. Små sällskapsdjur (särskilt fåglar och reptiler) kan vara mycket känsliga för temperaturförändringar och avgivna ångor.
- Non-stick-ytor på grytor, pannor, plåtar och redskap kan skadas av pyrolytisk rengöring vid hög temperatur och kan släppa ut låga nivåer av skadliga ångor.

## 2.5 Avfallshantering

### **WARNING!**

Risk för personskador eller kvävning föreligger.

- Kontakta kommunen för information om hur produkten ska kasseras.
- Koppla bort produkten från elnätet. Kapa sedan av och kassera elkabeln.

## 3. PRODUKTBESKRIVNING

### 3.1 Allmän översikt

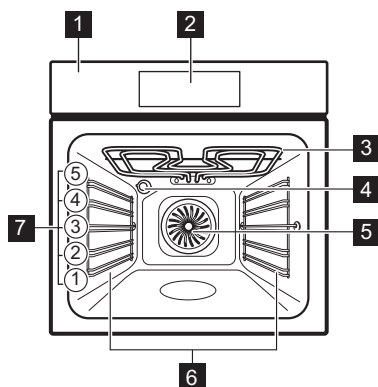

- 1 Kontrollpanel
- 2 Display
- 3 Värmeelement
- 4 Lampa

- 5 Fläkt
- 6 Ugnssteg, borttagbar
- 7 Hyllplaceringar

### 3.2 Pekkontroller

	Slå på och stänga av hällen.
	Navigera i menyn.
	Justera inställningarna.
	Tryck för att ställa in funktionen AirFry.
	Ställa in tillagningshjälpen.
	Ställa in timerfunktioner.
	Gå in i inställningarna.
	Bekräfta ditt val.

## 4. FÖRE FÖRSTA ANVÄNDNING

### 4.1 Ställa in tid

- Tryck på **+** eller **-** för att justera timmar och minuter.
- Tryck på **OK** för att bekräfta.

### 4.2 Initial förvärmning och rengöring

- Förvärm den tomma produkten för att ta bort eventuell lukt. Ventilera rummet.

- Ta bort alla tillbehör och ugnsstegarna.
- Ställ in varje funktion på maximal temperatur och låt produkten vara igång under angivna tider: 1 t, 15 min, 15 min. Se Daglig användning
- Stäng av produkten och låt den svalna.
- Rengör med en mikrofiberduk, varmt vatten och ett mildt rengöringsmedel. Byt ut tillbehör och ugnsstegar.

## 5. DAGLIG ANVÄNDNING

### 5.1 Tillagningsfunktioner

- Tillagning med varmluft:** Jämn bakning, mörhet, torkning
- Över-/undervärme:** Traditionell bakning
- AirFry:** Steka mat med mindre olja och utan bakplåtspapper.

- Fryst mat:** Pommis frites, potatisklyftor, värullar
- Pizza/Paj:** Pizza
- Undervärme:** Baka kakor
- Uppthining:** Tina

 **Bakning med fukt:** Bakning

 **Grill:** Rosta, grilla





 **Varmluftsgrillning:** Steka och bryna kött

 **Återuppvärmning:** Uppvärmning, tillagning

För att ändra funktionen trycker du på  för att stänga av produkten, och trycker sedan igen för att slå på den igen.

Lampan kan slockna automatiskt vid en temperatur under 80 °C under vissa ugnsfunktioner.





## 5.2 Inställning: Tillagningsfunktioner

1. Tryck på  för att slå på produkten.
2. Tryck på  eller  för att navigera mellan funktionerna.
3. Tryck på  eller  för att ställa in temperaturen.
4. Tryck på OK.

— Förlöppsindikator – visar visuellt när produkten när den inställda temperaturen eller när tillagningstiden är slut.

» Snabbuppvärmning– håll in OK i 3 sekunder under uppvärmningsfasen för att förkorta uppvärmningstiden. Det är tillgängligt för vissa tillagningsfunktioner. Fläkten kan slås på automatiskt.

## 5.3 Timer

1. Tryck på .
2. Tryck på  eller  för att välja en timerfunktion.
3. Tryck på  eller  för att ställa in tiden. Tryck på OK.

För att avbryta en timer-funktion håller du in  i 3 sekunder.

### Timerfunktioner



Ställ in en nedräkning. När den inställda tiden har gått ges en ljudsignal.



Ställ in en nedräkning. När timern går ut hörs signalen och tillagning- en upphör.









### Timerfunktioner



För att fördröja tillagningens start- och/eller avslutningstid.

## 5.4 Inställning: Tillagningshjälp

Undermenyn Tillagningshjälp består av program som är utformade för särskilda rätter. Program inleds med en passende inställning. Du kan justera tid och temperatur under tillagning.

1. Tryck på  för att slå på produkten.
2. Tryck på .
3. Tryck på  eller  för att välja tillagningshjälp.
4. Tryck på  eller  för att ställa in temperaturen. Tryck på OK.
5. Tryck på  eller  för att ställa in tillagningstiden. Tryck på OK för att välja en funktion.
6. När funktionen har avslutats, kontrollera om maten är klar. Utöka tillagningstiden om det behövs. För tillagningshjälp med termometerspets är proceduren densamma.

## Undermeny: Tillagningshjälp

### Teckenförklaring



Förvärm ugnen innan du börjar laga mat.



Ugnsnivå. Se Produktbeskrivning

### Rätter



**Pizza**



**2**, bakplåt

täckt med bakplåtspapper



**Kyckling**  
1 – 1,5 kg,  
färs



**2**, gryta på bakplåt

Vänd köttet efter halva tillagningstiden för att få en jämn bryning.



**Nötkött**  
1 – 1,5kg,  
4 – 5 cm  
tjocka bitar



**2**, bakplåt

Stek köttet i några minuter i en het stekpanna. Sätt in i ugnen.



**Filéer**















**3**, gryta på galler









**Lasagne**  
1 – 1,5 kg



**2**, gryta på galler



Rätter	
 <b>Quiche</b>	 <b>2</b> , bakform på <b>galler</b>
 <b>Potatis</b> 1 kg	 <b>2</b> , <b>bakplåt</b> Lägg hela potatisar med skal på bakplåten.
 <b>Grön-saksgräng</b> 1 – 1,5 kg	 <b>3</b> , <b>bakplåt</b> täckt med bakplåtspapper Skär grönsakerna i bitar.
 <b>Muffins</b>	  <b>3</b> , muffinsbricka på <b>galler</b>
 <b>Ciabatta</b> 0,8 kg	  <b>2</b> , <b>bakplåt</b> täckt med bakplåtspapper Mer tid behövs för ljust bröd.

## 5.5 Ändra: Inställningar



- Tryck på  för att slå på produkten.
- Tryck på  för att komma åt inställningarna.
- Tryck på  eller  för att justera inställningarna.
- Tryck på  eller  för att justera värdet.
- Tryck på **OK** för att bekräfta eller avsluta justeringsläget.
- Tryck på  för att lämna inställningarna.

## Undermeny: Inställningar

Inställning	Värde
<b>01</b> Pyrolytisk rengöring	Rengöringsprogram
<b>02</b> Klockslag	Ändra
<b>03</b> Lätt	På/Av
<b>04</b> Snabbuppvärmning	På/Av
<b>05</b> Upptimer	På/Av
<b>06</b> Ljusstyrka för display	1 – 5
<b>07</b> Knappljud	Beep, Clic, None
<b>08</b> Ljudsignal volym	1 – 4
<b>09</b> -	-

Inställning	Värde
<b>10</b> Matlagningstermometer <sup>1)</sup>	1  – Larm och stopp, 2  – Larm
<b>11</b> Påminnelse om rengöring <sup>1)</sup>	På/Av
<b>12</b> -	-
<b>13</b> Demoläge	Aktiveringskod: 2468
<b>14</b> Programversion	Kontrollera
<b>15</b> Återställ alla inställningar	Ja/Nej

<sup>1)</sup> endast vissa modeller



Inställningarna börjar som standard på **02**.  
Använd  och  för att navigera.

## 5.6 Knapplås

Denna funktion förhindrar oavsiktlig ändring av produktens funktion.

Om den aktiveras när produkten är i bruk låser den kontrollpanelen och luckan, så att de aktuella tillagningsinställningarna inte avbryts.

Om den är aktiverad när produkten är avstängd ser den till att hålla kontrollpanelen låst, vilket förhindrar att produkten slås på oavsiktligt.

  – håll intryckt för att slå på och av funktionen.

 – blinkar 3 gånger när låset aktiveras.

## 5.7 Tillbehör



Tillgängliga tillbehör beroende på modell. Skanna QR-koden för att se hur du använder tillbehör som medföljer din produkt. Du kan beställa extra tillbehör separat. Kontakta din lokala återförsäljare för mer information.

En liten inbuktning upptill ökar säkerheten och ger ett tippskydd. Kanten runt hyllan hindrar att kokkärl glider av.

För in tillbehöret (galler/plåt) mellan produktens ugnstegarnas ledskenor. Kontrollera att hyllan ligger an mot baksidan av ugnens insida och att fötterna pekar nedåt.

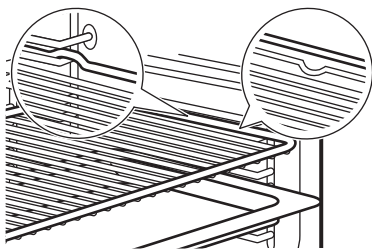

Om plåten har en lutning, placera den mot den bakre delen av ugnens insida.

Om det finns en inskription på tillbehöret, säkerställ att det är vänt mot dig.

Om du använder en plåt med hål placerar du plåten/pannan under för att samla upp dropande vätskor.





## 6. RÅD OCH TIPS

### 6.1 Tillagningsrekommendationer

Temperatur och tillagningstid i tabellerna är endast för vägledning. Hur de ska väljas beror på recept och ingrediensernas kvalitet och mängd. Om du inte kan hitta inställningarna för ett visst recept, leta efter ett liknande.





Räkna hyllnivåerna nedifrån, från ugnens botten.





**Symbolerna som används i tabellerna:**

	Typ av mat
	Tillagningsfunktion
°C	Temperatur
	Ugnsnivå
	Tillagningstid (min)
	Ytterligare information

### 6.2 Bakning med fukt

För bästa resultat ska du följa förslagen som listas i tabellen nedan.

	°C			
Vetebullar, 16 st	180	2	20–30	1)
Frallor, 9 st	180	2	30–40	1)
Fryst pizza, 0,35 kg	220	2	10–15	2)
Rulltårta	170	2	25–35	1)
Brownie	175	3	25–30	1)
Sufflé, 6 st	200	3	25–30	3)
Sockerkaksbotten	180	2	15–25	4)

	°C			
Viktoriaakaka	170	2	40–50	5)
Pocherad fisk, 0,3 kg	180	3	20–25	1)
Hel fisk, 0,2 kg	180	3	25–35	1)
Fiskfilé, 0,3 kg	180	3	25–30	6)
Pocherat kött, 0,25 kg	200	3	35–45	1)
Shashlik, 0,5 kg	200	3	25–30	1)
Småkakor, 16 st	180	2	20–30	1)
Macaroons, 24 st	180	2	25–35	1)
Muffins, 12 st	170	2	30–40	1)
Matpaj, 20 st	180	2	25–30	1)
Mördegsakor, 20 st	150	2	25–35	1)
Tarteletter, 8 st	170	2	20–30	1)
Pocherade grönsaker, 0,4 kg	180	3	35–45	1)
Vegetarisk omelett	200	3	25–30	6)
Medelhavsgrönsaker, 0,7 kg	180	4	25–30	1)

1) Använd långpanna eller djup form.

2) Använd gallret.

3) Använd keramiska portionsformar på galler.











4) Använd brylépuddingform på galler.









5) Använd gratängform på galler.

6) Använd pizzaform på galler.

### 6.3 Information för testinstitut

Tester enligt IEC 60350-1.

		°C		
Småkakor, 20 st/plåt				
	3	170	20 - 35	1)
	3	150 - 160	20 - 35	1)
	2 och 4	150 - 160	20 - 35	1)
Äppelpaj, 2 st Ø 20 cm formar				
	2	180	70 - 90	2)
	2	160	70 - 90	2)
Fettfri sockerkaka, kakform Ø26 cm				
	2	170	40 - 50	2) 3)
	2	160	40 - 50	2) 3)

		°C		
	2 och 4	160	40 - 60	2) 3)
Mördegskakor, kex				
	3	140 - 150	20 - 40	1)
	2 och 4	140 - 150	25 - 45	1)
	3	140 - 150	25 - 45	1)
Rostat bröd				
	4	max.	1 - 5	2) 3)

1) Använd Bakplåt.  
2) Använd Galler.  
3) Fövärm produkten i 10 minuter.

## 7. UNDERHÅLL OCH RENGÖRING

### 7.1 Anvisning för rengöring

- Använd en rengöringslösning avsedd för rengöring av metallytor.
- Fukt kan kondenseras i produkten eller på dörrglaspanelerna. För att minska kondensen låter du produkten vara igång i 10 minuter innan du lagar mat. Förvara inte mat i produkten längre tid än 20 minuter.
- Rengöring inte tillbehören i en diskmaskin.

### 7.2 Ta bort ugnstegarna

1. Se till att ugnen är kall.
2. Dra först ut stegarnas främre del från sidoväggen.
3. Dra den bakre änden av ugnstegen bort från sidoväggen och ta bort den.
4. Sätt tillbaka hyllstöden till utgångsläget. Upprepa stegen i omvänd ordning.







Om teleskopskenorna medföljer måste låsstiften peka framåt.

### 7.3 Pyrolytisk rengöring

Detta program bränner bort kvarvarande smuts i produkten. Använd den när din produkt behöver en djuprengöring.

Om andra produkter är monterade i samma skåp får de inte användas samtidigt som den här funktionen. Det kan skada ugnen.

1. Se till att ugnen är kall.

2. Ta bort alla tillbehör.
3. Rengör ugnen invändigt och innerglaset på luckan med varmt vatten, en mjuk trasa och ett mildt rengöringsmedel.
4. Tryck på  för att slå på produkten.
5. Tryck på .
6. Tryck på  eller  för att välja 01. Tryck på OK.
7. Tryck på  eller  för att välja rengöringslängd. Tryck på OK.

Rengöring	Koktid
Lätt rengöring	1 h
Normal rengöring	1 h 30 min
Grundlig rengöring	2 h 30 min

När rengöringen startar läses ugnsluckan och lampan släcks. Starta inte funktionen om du inte har stängt ugnsluckan ordentligt. Kylfläkten går på en högre hastighet.

8. Stäng av produkten när rengöringen är klar och vänta tills den har svalnat. Rengör ugnen invändigt med en mjuk trasa.

## 7.4 Påminnelse om rengöring

När ✨ blinkar på displayen efter tillagningen påminner produkten dig om att rengöra den med pyrolytisk rengöring. Du kan stänga av påminnelsen i undermenyn Inställningar. Se Daglig användning, Ändra Inställningar

## 7.5 Demontering och montering av luckan

Du kan ta bort ugnsluckan och de inre glaspanelerna för rengöring. Läs hela instruktionerna "Ta bort och installera luckan" innan du tar bort glaspanelerna.

### ⚠ FÖRSIKTIGHETSÅTGÄRDER!

Använd inte ugnen utan glaspanelerna.

1. Öppna luckan helt och håll i båda gångjärnen.

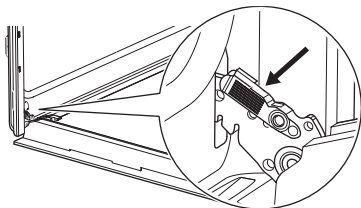

2. Lyft och dra i spärrarna tills de klickar.

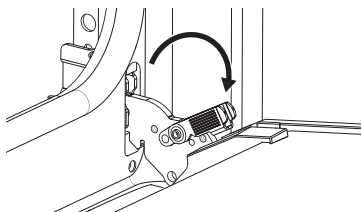

3. Stäng ugnsluckan till den första öppna positionen (halvvägs). Lyft och dra för att ta bort luckan från ugnen.

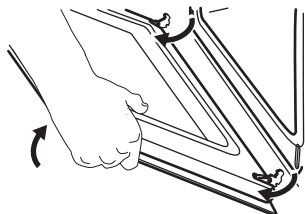

4. Lägg luckan på en mjuk trasa på en stabil yta.

5. Ta tag i lucklisten A på båda sidorna av luckans övre kant och tryck inåt för att lossa klämlåset.

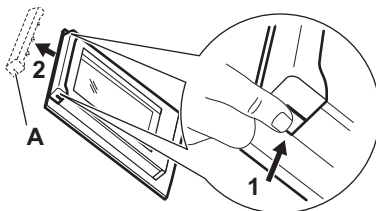

6. Dra lucklisten framåt för att ta bort den.
7. Håll glaset i överkanten ett i taget och dra dem uppåt och ut ur skenan. Se till att glaspanelerna glider i skårorna hela vägen ut.

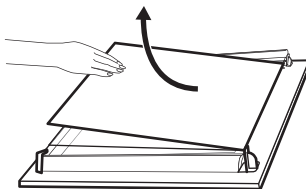

8. Rengör glaspanelerna med vatten och tvål. Torka glaspanelerna noga. Diska inte glasskivorna i diskmaskin.
9. Efter rengöring, montera glaspanelerna och ugnsluckan. Var noga med att sätta tillbaka glaspanelerna i rätt ordning. Kontrollera symbolen på glaspanelens kant. Om luckan är korrekt installerad kommer du att höra ett klick när du stänger spärrarna.

ⓘ Området med tryck B (om sådant finns) måste vara vänt mot ugnens insida.

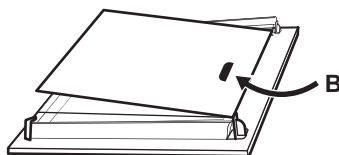

## 7.6 Byte av LED-lampa

Koppla ur produkten från elnätet och vänta tills den svalnat.

Byt ut lampan mot en passande som är värmetålig upp till 300 °C.

## Bakre lampa

1. Ta bort glasskyddet genom att vrida på det.

2. Rengör glasskyddet.
3. Byt ut lampan.
4. Sätt tillbaka glasskyddet.

## 8. FELSÖKNING

Kontakta din återförsäljare eller en auktoriserad serviceverkstad om du inte kan avhjälpa felet. Serviceinformation finns på typplåten, som är placerad på den främre ramen. Den är synlig när du öppnar luckan. Ta inte bort typplåten.

Om displayen visar en felkod som inte finns i den här tabellen, slå av säkringen och slå på den igen för att starta om ugnen. Om felkoden återkommer, kontakta en auktoriserad serviceverkstad.

**Du kan inte aktivera eller använda produkten.** – Produkten är inte ansluten till ett eluttag eller är felaktigt ansluten.

**Ugnen värms inte upp.**

- Dörren är inte ordentligt stängd.
- Knapplås är aktiverad.
- Automatisk avstängning är aktiverad.

**Lampan fungerar inte.** – Lampan är trasig. Byt ut lampan.

**Lampan är avstängd.** – Bakning med fukt – har aktiverats.

**Displayen visar "00:00".** – Det har varit strömbrott. Ställ in klockan.

**Err C3** – Stäng luckan. Stäng av och slå på produkten. Kontrollera att lucklåset är inte trasigt.

**Err F102** – Stäng luckan. Kontrollera att lucklåset är inte trasigt.

## 9. ENERGIEFFEKTIVITET

### 9.1 Produktinformationsblad och produktinformation enligt (EU) nr 65/2014 och (EU) nr 66/2014

Leverantörens namn	AEG
Modellidentifiering	EX51PV2B 949288104 GU5PB43FPM 949288089 NBU5P40PM 949288064 NBU5P43PB 949288062 OU5PB40PM 949288065 OU5PB40WPK 949288069 OU5PB43PM 949288088 PN6P0B0 949288055 TP60NB 949288058 TP60NM 949288060 TU5PB402PM 949288056 TU5PB405PM 949288059 TU5PB40PB 949288066 TU5PB40PK 949288054 TU5PB40WPK 949288105 TU5PB41ZPB 949288094 TU5PB43APB 949288090 TU5PB43FPB 949288103
Energieffektivitetsindex	61.2
Energieffektivitetsklass	A++
Energiförbrukning med en standardlast, konventionellt läge	0.93 kWh/cykel

Energiförbrukning med en standardbelastning, varmluftsläge	0.52 kWh/cykel
Antal kaviteter	1
Värmekälla	Elektricitet
Volym	72 l
Typ av ugn	Inbyggd ugn

Massa	EX51PV2B	30,6 kg
	GU5PB43FPM	30,6 kg
	NBU5P40PM	30,6 kg
	NBU5P43PB	30,6 kg
	OU5PB40PM	29,2 kg
	OU5PB40WPK	29,9 kg
	OU5PB43PM	30,6 kg
	PN6P0B0	30,6 kg
	TP60NB	30,6 kg
	TP60NM	30,6 kg
	TU5PB402PM	30,6 kg
	TU5PB405PM	30,6 kg
	TU5PB40PB	30,6 kg
	TU5PB40PK	30,6 kg
	TU5PB40WPK	30,6 kg
TU5PB41ZPB	30,6 kg	
TU5PB43APB	30,6 kg	
TU5PB43FPB	30,6 kg	

Produkten har testats enligt: EN IEC 60350-1.

## 9.2 Informationskrav enligt (EU) nr 2023/826

Effektförbrukning i viloläge	0,8 W
Maxtiden som krävs för att utrustningen automatiskt ska öppna det lämpliga strömsparläget	20 min

Produkten har testats enligt: EN 50564.

## 9.3 Energibesparande tips

- Håll luckan stängd under tillagningen och undvik att öppna den för ofta.

- Håll luckans tätningslist ren och kontrollera att den sitter rätt och ordentligt fast.
- Använd metall eller mörka, icke-reflekterande köksredskap.
- Hoppa över förvärmning om det inte behövs.
- Minimera pauserna mellan tillagning av flera rätter.
- Använd om möjligt varmluftsfunktionen för att spara energi (endast utvalda modeller).
- Använd restvärme för att hålla maten varm. Sänk produktens temperatur till minst 3 - 10 min innan matlagningen är klar.
- Släck belysningen under tillagning om den inte behövs. Se "Inställningar".
- Bakning med fukt (endast utvalda modeller) – den här funktionen användes för att uppfylla kraven på energieffektivitetsklass och ekodesign (enligt EU 65/2014 och EU 66/2014). Tester enligt IEC/EN 60350-1. Ugnsluckan ska vara stängd under tillagningen så att funktionen inte avbryts och ugnen fungerar med högsta möjliga energieffektivitet. När du använder den här funktionen släcks lampan automatiskt. I vissa modeller tar det 30 sek.
- Automatisk avstängning – av säkerhetsskäl stängs produkten av automatiskt efter en viss tid om tillagningsfunktionen är aktiv och inga inställningar ändras. Ställ in tillagningstiden om du tänker köra en tillagningsfunktion som pågår längre än den automatiska avstängningstiden.
  - 12,5 t: 30–115 °C
  - 8,5 t: 120–195 °C
  - 5,5 t: 200–245 °C
  - 3 t: 250 – max. °C

# 10. MILJÖSKYDD

Återvinn material med symbolen . Återvinn förpackningen i rätt återvinningsbehållare. Bidra till att skydda vår miljö och vår hälsa genom att återvinna avfall från elektriska och elektroniska apparater. Släng inte produkter

som är märkta med symbolen  med hushållsavfallet. Lämna in produkten på närmaste återvinningsstation eller kontakta kommunen.

