

▶ IBB64200CB

DA	Brugsanvisning Kogesektion	2
EN	User Manual Hob	17
FI	Käyttöohje Keittotaso	32
NO	Bruksanvisning Platetopp	47
SV	Bruksanvisning Inbyggnadshäll	62

USER MANUAL

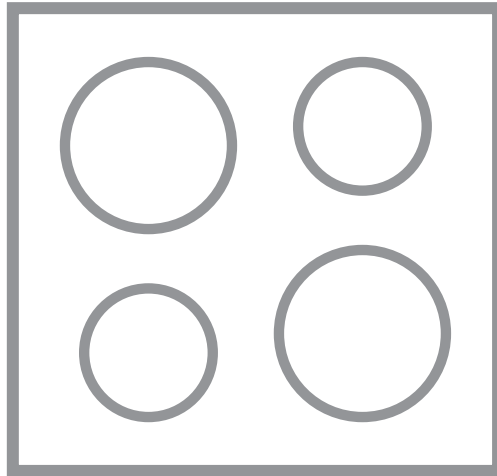

AEG

TIL PERFEKTE RESULTATER

Tak, fordi du valgte dette AEG-produkt. Vi har skabt det for at give dig upåklagelig ydeevne i mange år med innovative teknologier, som gør livet lettere – funktioner, som du måske ikke finder på almindelige apparater. Brug et par minutter på at læse mere – så du kan få det bedste ud af det.

Besøg vores hjemmeside for at:



Få rådgivning, brochurer, fejlfinding, service- og reparationsinformation:
www.aeg.com/support



Registrér dit produkt for at få bedre service:
www.registeraeg.com



Køb tilbehør, forbrugsvarer og originale reservedele til dit apparat:
www.aeg.com/shop

KUNDEPLEJE OG SERVICE

Brug altid originale reservedele.

Sørg for at have følgende data klar, når du kontakter vores autoriserede servicecenter:

Model, PNC, serienummer.

Oplysningerne findes på typeskiltet.

Advarsel/forsigtig-sikkerhedsanvisninger

Generelle oplysninger og råd

Miljøoplysninger

Ret til ændringer uden varsel forbeholdes.

INDHOLDSFORTEGNELSE

1. OM SIKKERHED.....	2
2. SIKKERHEDSANVISNINGER.....	5
3. INSTALLATION.....	7
4. PRODUKTBESKRIVELSE.....	9
5. DAGLIG BRUG.....	10
6. RÅD OG TIP.....	12
7. VEDLIGEHOLDELSE OG RENGØRING.....	13
8. FEJLFINDING.....	14
9. TEKNISKE DATA.....	15
10. ENERGIEFFEKTIV.....	16
11. MILJØHENSYN.....	16

1. OM SIKKERHED

Læs brugsanvisningen grundigt, før apparatet installeres og tages i brug. Producenten påtager sig intet ansvar for eventuelle skader, der er resultatet af forkert installation eller

brug. Opbevar altid brugsanvisningen på et sikkert og tilgængeligt sted til senere opslag.

1.1 Sikkerhed for børn og sårbare personer

- Apparatet må kun bruges af børn fra 8 år og opefter samt af personer med nedsat fysisk, sensorisk eller psykisk funktionsevne, eller som mangler den nødvendige erfaring eller viden, hvis de er under opsyn eller er blevet instrueret i at bruge apparatet på en sikker måde samt forstår de farer, det indebærer. Børn under 8 år og personer med omfattende og komplekst handicap skal holdes på afstand af apparatet, medmindre de overvåges konstant.
- Børn skal holdes under opsyn for at sikre, at de ikke leger med apparatet.
- Opbevar al emballage utilgængeligt for børn, og bortskaf det korrekt.
- ADVARSEL: Ovnen og de tilgængelige dele bliver meget varme under brug. Lad ikke børn og husdyr komme tæt på apparatet, mens det er i brug, eller når det køler af.
- Hvis apparatet har en børnesikring, skal den aktiveres.
- Børn må ikke udføre rengøring og vedligeholdelse på produktet uden opsyn.

1.2 Generel sikkerhed

- Dette apparat må kun anvendes til tilberedning af fødevarer.
- Dette apparat er beregnet til indendørs husholdningsbrug.
- Dette apparat kan bruges på kontorer, hotelværelser, bed & breakfast-værelser, stue- og gæstehuse og anden lignende indkvartering, hvor en sådan brug ikke overstiger (gennemsnitlig) brugsniveauer i hjemmet.
- ADVARSEL: Ovnen og de tilgængelige dele bliver meget varme under brug. Pas på ikke at røre varmelegemerne.
- ADVARSEL: Tilberedning uden opsyn på en kogesektion med fedt eller olie kan være farligt og kan resultere i brand.

- Røg er et tegn på overophedning. Brug aldrig vand til at slukke madlavningsbranden. Sluk for apparatet, og dæk flammer med f.eks. et brandtæppe eller et låg.
- ADVARSEL: Apparatet må ikke forsynes gennem en ekstern kontaktnordning, som f.eks. en timer, eller være sluttet til et kredsløb, der regelmæssigt tændes og slukkes af et forsyningsværk.
- FORSIGTIG: Tilberedningsprocessen skal overvåges. En kortvarig tilberedning skal overvåges kontinuerligt.
- ADVARSEL: Fare for brand: Opbevar ikke genstande på overfladerne på kogepladen.
- Læg ikke metalgenstande som knive, gafler, skeer og grydelåg på overfladen af kogepladen, da den kan blive meget varm.
- Brug ikke apparatet, inden det monteres i den indbyggede struktur.
- Brug ikke damprensere til at rengøre apparatet.
- Efter brug skal der slukkes for kogepladen med funktionsvælgeren - stol ikke på gryderegistreringen.
- Hvis glaskeramikken/glasoverfladen er revnet, skal du slukke for apparatet og afbryde det fra strømmettet. Hvis apparatet er tilsluttet til ledningsnettet direkte ved hjælp af en samledåse, skal du fjerne sikringen for at afbryde apparatet fra strømforsyningen. Kontakt i begge tilfælde det autoriserede servicecenter.
- Hvis strømledningen er beskadiget, skal den af sikkerhedsgrunde udskiftes af producenten, det autoriserede servicecenter eller en tekniker med tilsvarende kvalifikationer.
- ADVARSEL: Brug kun kogesektionssikringer udformet af producenten af madlavningsapparatet, eller som er angivet af producenten af apparatet i brugsanvisningen som velegnede til brug, eller kogesektionssikringer indbygget i apparatet. Brug af upassende sikringer kan medføre uheld.

2. SIKKERHEDSANVISNINGER

2.1 Installation

ADVARSEL!

Apparatet må kun installeres og tilsluttes af en sagkyndig.

ADVARSEL!

Risiko for personskade eller beskadigelse af apparatet.

- Fjern al emballagen.
- Undlad at installere eller bruge et beskadiget apparat.
- Følg installationsvejledningen, der følger med apparatet.
- Mindsteafstanden til andre apparater og enheder skal overholdes.
- Vær altid forsigtig, når du flytter apparatet, da det er tungt. Brug altid sikkerhedshandsker og lukket fodtøj.
- Forsegl snitfladerne med et tætningsmiddel for at forhindre fugt i at forårsage ekspansion.
- Beskyt apparatets bund mod damp og fugt.
- Montér ikke apparatet ved siden af en dør eller under et vindue. Dette for at undgå, at der falder varmt kogegrej ned fra apparatet, når døren eller vinduet åbnes.
- Hvert apparat har køleblæsere i bunden.
- Hvis apparatet installeres over en skuffe:
 - Opbevar ikke små stykker eller ark papir, som kan blive suget ind, da de kan ødelægge køleblæserne eller skade kølesystemet.
 - Hold en afstand på mindst 2 cm mellem hvidevarens bund og dele, som opbevares i skuffen.
- Fjern eventuelle separationspaneler, som er monteret i skabet under apparatet.

2.2 El-forbindelse

ADVARSEL!

Risiko for brand og elektrisk stød.

- Alt elektrisk skal tilsluttes af en kvalificeret elektriker.

- Apparatet skal jordes, hvis symbolet  ikke er trykt på mærkepladen.
- Inden hårde hvidevarer serviceres, skal du sørge for, at de er koblet fra strømforsyningen.
- Sørg for, at parametrene på typeskiltet er kompatible med nettilslutningens elektriske mærkeværdier.
- Sørg for, at hvidevaren er installeret korrekt. En løs eller forkert netledning eller stik (hvis relevant) kan gøre terminalen for varm.
- Brug den korrekte netledning.
- Netledningerne må ikke være viklet sammen.
- Sørg for, at der er installeret en stødbeskyttelse.
- Kablet skal forsynes med trækafastning.
- Sørg for, at strømkablet eller stikket (hvis relevant) ikke får kontakt med den varme hårde hvidevare eller varmt kogegrej, når du tilslutter hvidevaren til en kontakt i nærheden.
- Brug ikke multistikadaptere og forlængerledninger.
- Sørg for ikke at beskadige netstikket (hvis relevant) eller strømkablet. Kontakt vores autoriserede servicecenter eller en elektriker, hvis en beskadiget ledning skal udskiftes.
- Beskyttelsen mod elektrisk stød fra strømførende og isolerede dele skal fastgøres, så den ikke kan fjernes uden værktøj.
- Sæt først netstikket i stikkontakten ved installationens afslutning. Sørg for, at der er adgang til elstikket efter installationen.
- Hvis stikkontakten er løs, må du ikke sætte netstikket i.
- Undgå at slukke for apparatet ved at trække i netledningen. Tag altid selve netstikket ud af kontakten.
- Brug kun korrekte isoleringsenheder: Gruppeafbrydere, sikringer (sikringer med skruegevind skal tages ud af fatningen), fejlstrømsrelæer og kontaktører.
- Apparatets installation skal udføres med et isolationsudstyr, så forbindelsen til lysnettet kan afbrydes på alle poler.

Isolationsudstyret skal have en
brydeafstand på mindst 3 mm.

2.3 Brug

ADVARSEL!

Risiko for personskade, forbrændinger og elektrisk stød.

- Apparatets specifikationer må ikke ændres.
- Fjern al emballage, mærkning og beskyttelsesfilm (hvis relevant) inden første brug.
- Sørg for, at ventilationsåbningerne ikke er blokerede.
- Lad ikke apparatet være uden opsyn under drift.
- Sæt kogesektionen til "slukket" hver gang efter brug.
- Læg ikke bestik eller grydelåg på kogezonerne. De kan blive meget varme.
- Betjen ikke apparatet med våde hænder, eller når det har kontakt med vand.
- Brug ikke apparatet som arbejds- eller fræsætningsplads.
- Hvis overfladen på apparatet er revnet, skal du øjeblikkeligt afbryde apparatet fra strømforsyningen. Dette for at forhindre elektrisk stød.
- Brugere med en pacemaker skal holde en afstand på mindst 30 cm fra induktionskogezonerne, når apparatet er i drift.
- Når du anbringer mad i varm olie, kan det sprøjte.
- Brug ikke aluminiumsfolie eller andre materialer mellem kogesektionen og kogegrejet, medmindre andet er angivet af producenten af dette produkt.
- Brug kun tilbehør, der anbefales til dette produkt af producenten.

ADVARSEL!

Risiko for brand og eksplosion.

- Fedtstoffer og olie kan frigive brændbare dampe, når de opvarmes. Hold flammer eller opvarmede genstande væk fra fedtstoffer og olie, når du tilbereder mad med dem.
- De dampe, som meget varm olie udsender, kan forårsage selvtændelse.

- Brugt olie, der kan indeholde madrester, kan forårsage brand ved en lavere temperatur end olie, der bruges første gang.
- Læg ikke brændbare produkter eller genstande, der er våde med brændbare produkter i nærheden af eller på apparatet.

ADVARSEL!

Risiko for beskadigelse af apparatet.

- Stil ikke varmt kogegrej på betjeningspanelet.
- Læg ikke et varmt grydelåg på kogesektionens glasoverflade.
- Lad ikke kogegrejet koge tørt.
- Pas på, at der ikke falder genstande eller kogegrej ned på kogepladen. Overfladen kan blive beskadiget.
- Tænd ikke for kogezonerne med tomt kogegrej eller uden kogegrej.
- Kogegrej af støbejern eller med en beskadiget bund kan forårsage ridser på glasset eller glaskeramikken. Løft altid disse genstande op, når du skal flytte dem på kogesektionen.

2.4 Vedligeholdelse og rengøring

- Rengør produktet jævnligt for at forhindre forringelse af overfladematerialet.
- Sluk for produktet, og lad det køle af inden rengøring.
- Brug ikke vandspray eller damp til at rengøre apparatet.
- Rengør produktet med en fugtig, blød klud. Brug kun neutralt rengøringsmiddel. Brug ikke slibende produkter, skuresvampe, opløsningsmidler eller metalgenstande, medmindre andet er angivet.

2.5 Service

- Kontakt det autoriserede servicecenter for at få repareret apparatet. Brug kun originale reservedele.
- Vedrørende lampe(rne) i dette produkt og reservedelslamper, der sælges separat: Disse lamper er beregnet til at modstå ekstreme fysiske forhold i husholdningsapparater, såsom temperatur, vibration, fugt, eller er beregnet til at signalere information om

apparatets driftsstatus. De er ikke beregnet til at blive brugt i andre apparater, og de er ikke velegnede til belysning af rum.

- Kontakt din lokale kommune for at få oplysninger om, hvordan produktet bortskaffes på en korrekt måde.
- Tag stikket ud af kontakten.
- Klip netledningen af tæt ved apparatet og bortskaf den.

2.6 Bortskaffelse

⚠ ADVARSEL!

Risiko for personskade eller kvælning.

3. INSTALLATION

⚠ ADVARSEL!

Se kapitlerne om sikkerhed.

3.1 Inden installationen

Notér følgende oplysninger fra typeskiltet, før du installerer kogesektionen: Typeskiltet sidder i bunden af kogesektionen.

Serienummer

3.2 Indbygningskogesektioner

Brug først indbygningskogesektionerne, når kogesektionen er samlet i de korrekte indbygningsenheder og bordplader, der opfylder kravene.

3.3 Tilslutningskabel

- Kogesektionen leveres med tilslutningskabel Tilslutningskablet må kun installeres af en kvalificeret elektriker.
- For at udskifte det beskadigede strømkabel skal du bruge kabeltypen: H05V2V2-F eller tilsvarende som kan modstå en temperatur på 90 °C eller højere. Kontakt det autoriserede servicecenter. Tilslutningskablet må kun udskiftes af en kvalificeret elektriker.
- Apparatet virker enten ved 50 Hz eller 60 Hz og kræver ikke yderligere handlinger fra en kvalificeret elektriker for at kunne skifte mellem frekvenserne.

3.4 Tilslutningsdiagram

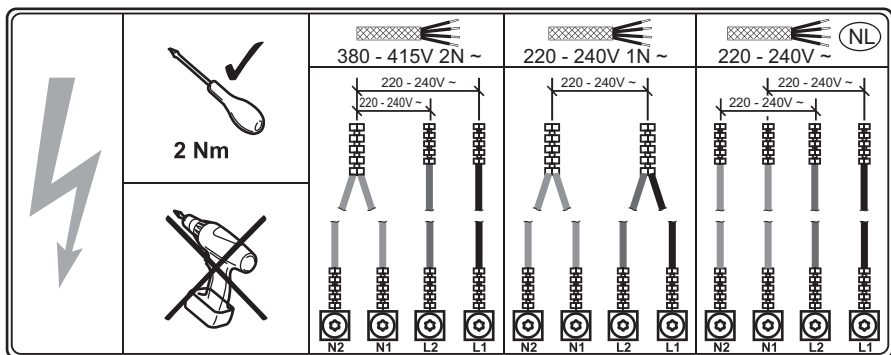

Ledningsfarver

N2

N1

L2

L1

3.5 Montering

Hvis du installerer kogepladen under en emhætte, bedes du se installationsinstruktionerne til emhætten for den minimale afstand mellem apparaterne.

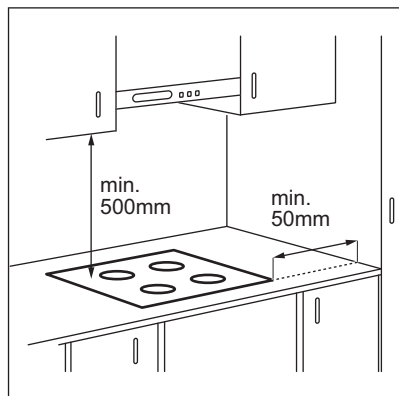

Hvis apparatet installeres over en skuffe, kan kogepladens ventilation opvarme de genstande, der ligger i skuffen, under madlavningsprocessen.

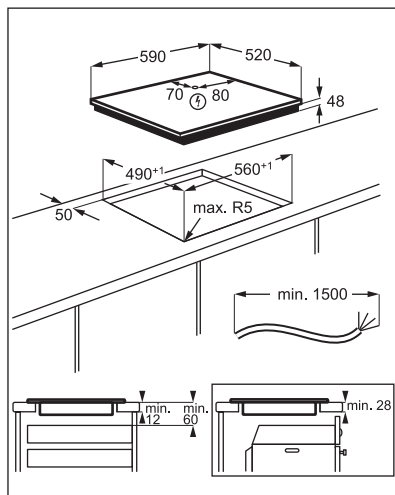

Find videovejledningen "Sådan installerer du din AEG induktionskogesektion - Topplade" ved at skrive det fulde navn, der er angivet på nedenstående grafik.



www.youtube.com/electrolux
www.youtube.com/aeg

How to install your AEG
 Induction Hob - Worktop installation



4. PRODUKTBEKRIVELSE

4.1 Oversigt over kogepladens overflade

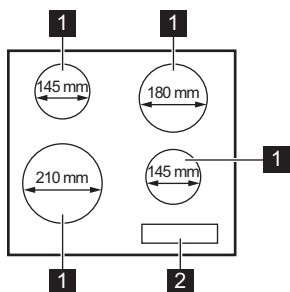

- 1 Induktionskogezone
- 2 Betjeningspanel

4.2 Betjeningspanelets indretning

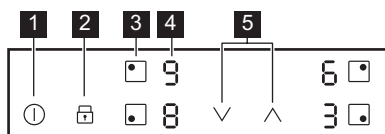

Brug sensorfelterne til at betjene apparatet. Display, kontrollamper og signaler viser de funktioner, der er i brug.

Sensorfelt	Funktion	Kommentar
1	Tænd / Sluk	Tænder / slukker for kogesektionen.
2	Lås / Børnesikring	Låser / låser op for betjeningspanelet.
3	-	Vælger kogezone.
4 -	Display for varmetrin	Visning af varmetrinnet.
5	-	Indstilling af et varmetrin.

4.3 Display for varmetrin

Display	Beskrivelse
	Kogezonen er slukket.
	Kogezonen er tændt.
	Booster er i brug.

Display	Beskrivelse
+ tal	Der er en funktionsfejl.
	En kogezone er stadig varm (restvarme).
	Lås / Børnesikring er i brug.
	Uegnet eller for lille kogegrej, eller der står intet kogegrej på kogezone.
	Automatisk slukning er i brug.

5. DAGLIG BRUG

ADVARSEL!

Se kapitlerne om sikkerhed.

5.1 Aktivering og deaktivering

Tryk på i 1 sekund for at tænde eller slukke for kogesektionen.

5.2 Automatisk slukning

Funktionen slukker automatisk for kogesektionen, hvis:

- alle kogezone deaktiveres,
- du ikke indstiller varmetrinnet, når kogesektionen er aktiveret,
- du spilder noget, eller lægger noget på betjeningspanelet i mere end 10 sekunder (en gryde/pande, en klud osv.). Der udsendes et lydsignal, og kogesektionen slukkes. Fjern genstanden, eller rengør betjeningspanelet.
- kogesektionen bliver for varm (f.eks. når sovsegyden koger tør). Lad kogezone køle af, før du bruger kogepladen igen.
- Du bruger forkert kogegrej. Symbolet vises, og efter 2 minutter slukkes kogezone automatisk.
- du behøver ikke deaktivere en kogezone eller ændre varmetrinnet. Efter et stykke tid tændes , og kogesektionen slukkes.

Forholdet mellem varmetrinnet og tiden efter, at kogesektionen deaktiveres:

Varmetrin	Kogesektionen deaktiveres efter
1 - 2	6 timer
3 - 4	5 timer
5	4 timer
6 - 9	1,5 time

5.3 Valg af kogezone

For at vælge en kogezone skal du berøre sensorfeltet svarende til denne zone.

Displayet viser varmetrinnet ().

5.4 Varmetrin

Indstil kogezone.

Tryk på for at øge varmetrinnet. Tryk på for at mindske varmetrinnet. Tryk på og samtidigt for at slukke for kogezone.

5.5 Restvarmeindikator

ADVARSEL!

Så længe kontrollampen er tændt, er der risiko for forbrænding ved restvarme.

Induktionskogezone producerer den varme, der er nødvendig til madlavning, i selve kogegrejets bund. Glaskeramikken opvarmes af varmen fra kogegrejet.

Kontrollampen  tændes, når en kogezone er varm.

Kontrollampen kan også vises:

- for de tilstødende kogezone, selv hvis du ikke bruger dem,
- når varmt kogegrej står på kold kogezone,
- når kogepladen er slukket, men kogezone stadig er varm.



Kontrollampen forsvinder, når kogezone er kølet af.

5.6 Booster

Funktionen tilføjer ekstra effekt til induktionszonerne. Funktionen kan aktiveres, så den kun fungerer som induktionszone i et begrænset stykke tid. Når tiden er gået, stilles induktionszonen automatisk tilbage til det højeste varmetrin.



Se kapitlet "Tekniske data".

Sådan aktiveres funktionen for en kogezone: indstil først kogezone og indstil derefter det maksimale varmetrin. Tryk på , indtil  tændes.

Sådan slår du funktionen fra: Tryk på .

5.7 Lås

Betjeningspanelet kan låses, mens kogezone er aktive. Det forhindrer utilsigtet ændring af varmetrinnet.

Indstil først varmetrinnet.

Sådan aktiveres funktionen: Tryk på   tændes i 4 sekunder.





Sådan slår du funktionen fra: Tryk på . Det forrige varmetrin aktiveres.











Når du slukker for kogesektionen, deaktiverer du også denne funktion.

5.8 Børnesikring







Funktionen hindrer utilsigtet betjening af kogesektionen.



Sådan aktiveres funktionen: Tænd for kogesektionen med . Indstil ikke et varmetrin. Tryk på  i 4 sekunder.  tændes. Sluk for kogesektionen med .

Sådan slår du funktionen fra: Tænd for kogesektionen med . Indstil ikke et varmetrin. Tryk på  i 4 sekunder.  tændes. Sluk for kogesektionen med .

Sådan tilsidesættes funktionen til en enkelt tilberedning: Tænd for kogesektionen med .  tændes. Tryk på  i 4 sekunder. **Indstil varmetrinnet inden 10 sekunder.** Kogesektionen kan betjenes. Når du tænder for kogesektionen med , aktiveres funktionen igen.

5.9 OffSound Control (Deaktivering og aktivering af lydene)

Sluk for kogesektionen. Tryk på  i 3 sekunder. Tryk på  i 3 sekunder. Displayet viser  på den forreste venstre zone og  eller  på den forreste højre zone. Berøringssensorfelt for højre bageste zone  for at vælge en af følgende:

-  - lyden er slukket
-  - lyden er tændt

Når funktionen er indstillet til , kan du kun høre lyd, når:

- du berører ,
- der er en fejl i på kogepladen.

5.10 Effektstyring

Hvis flere zoner er aktive, og den brugte effekt overskrider strømbegrænsningen, fordeler denne funktion den tilgængelige effekt mellem alle kogezone. Kogesektionen styrer varmeindstillingerne for at beskytte sikringerne i huset.

- Hvis kogesektionen når grænsen for den maksimalt tilgængelige effekt (se typeskiltet), reduceres effekten af kogezone automatisk.
- Varmetrinnet for den valgte kogezone prioriteres altid. Den resterende effekt

fordeles mellem de tidligere aktiverede kogezone i modsat rækkefølge af valg.

- Varmetrinsvisningen af de reducerede zoner skifter mellem det første valgte varmetrin og den reducerede varmetrin.
- Vent indtil displayet holder op med at blinke, eller sænk varmetrinet for den

valgte kogezone sidst. Kogezonerne fortsætter med at køre med det reducerede varmetrin. Skift om nødvendigt varmetrin for kogezonerne manuelt.

6. RÅD OG TIP

ADVARSEL!

Se kapitlerne om sikkerhed.

6.1 Kogegrej



Da induktionskogezoner har et stærkt elektromagnetisk felt, skabes der hurtigt varme i kogegrejet.

Brug induktionskogezonerne med egnet kogegrej.

- Bunden af kogegrejet skal være så tyk og plan som mulig.
- Sørg for, at kogegrejets bund er ren og tør, inden det placeres på kogesektionens overflade.
- For at undgå ridser bør du ikke skubbe eller trække gryden hen over det keramiske glas.

Kogegrejets materiale

- **Korrekt:** støbejern, stål, emaljeret jern, rustfrit stål, sandwichbund (med en korrekt mærkning fra producenten).
- **Ikke korrekt:** aluminium, kobber, messing, glas, keramik, porcelæn.

Kogegrej er egnet til induktionskogeplader, hvis:

- Vand hurtigt kommer i kog på en zone, der står på det højeste varmetrin.
- en magnet tiltrækkes af bunden af kogegrejet.

Kogegrejets mål

- Induktionskogezoner tilpasser sig automatisk til størrelsen af kogegrejets bund.
- Kogezonens effektivitet er relateret til kogegrejets diameter. Kogegrej med en

mindre diameter end den minimale modtager kun en del af den effekt, kogezonen skaber.

- Af hensyn til sikkerheden og de optimale madlavningsresultater må der ikke bruges større kogegrej end angivet i "Specifikation af kogezoner". Undgå at holde kogegrejet tæt på betjeningspanelet under tilberedningen. Det kan påvirke betjeningspanelet eller aktivere kogesektionens funktioner ved et uheld.



Se under "Tekniske data".

6.2 Lyden under drift

Hvis du kan høre:

- små knald: kogegrejet består af forskellige materialer (en sandwichstruktur).
- fløjttende lyd: du bruger en kogezone på et højt varmetrin, og kogegrejet består af flere materialer (en sandwichstruktur).
- brummen: du bruger et højt varmetrin.
- klikken: der opstår elektrisk omskiftning.
- hvislen, summen: bæseren kører.

Lydene er normale og betyder ikke, at der er noget galt.

6.3 Eksempler på anvendelse

Sammenhængen mellem en zones varmeindstilling og dens strømforbrug er ikke lineær. Når du øger varmetrinet, er det ikke proportionelt med forøgelsen af kogezonens strømforbrug. Det betyder, at en kogezone med middel varmetrin bruger under halvdelen af dens effekt.



Data i tabellen er kun vejledende.

Varmeindstillinger	Brug til at:	Tid (min.)	Råd
1	Hold tilberedt mad varm.	efter behov	Læg låg på kogegrejet.
1 - 2	Hollandaise, smelt: smør, chokolade, husblas.	5 - 25	Rør rundt en gang imellem.
2	Stivne / størkne: luftige omeletter, bagte æg.	10 - 40	Tilbered med låg.
2 - 3	Videre kogning af ris og mælkeretter, opvarmning af færdigretter.	25 - 50	Tilsæt mindst dobbelt så meget væske som ris, rør rundt i mælkeretter midt under tilberedningen.
3 - 4	Lav stuede grøntsager, fisk, kød.	20 - 45	Tilsæt et par spiseskefulde vand. Kontrollér vandmængden under processen.
4 - 5	Damp kartofler og andre grøntsager.	20 - 60	Dæk bunden af gryden med 1-2 cm vand. Kontrollér vandniveauet under processen. Lad låget sidde på gryden.
4 - 5	Tilbered større mængder mad, sammenkogte retter og supper.	60 - 150	Op til 3 l væske plus ingredienser.
6 - 7	Let stegning: schnitzler, cordon bleu (kalvekød), koteletter, frikadeller, pølser, lever, opbagte saucer, æg, pandekager, æbleskiver.	efter behov	Vend efter behov.
7 - 8	Kraftig stegning, brasede kartofler, tournedos, steaks.	5 - 15	Vend efter behov.
9	Kogning af vand, pasta, bruning af kød (gullasch, grydesteg), friturekogning af pommes frites.		
	Kog store mængder vand. Booster er aktiveret.		

7. VEDLIGEHOLDELSE OG RENGØRING

ADVARSEL!

Se kapitlerne om sikkerhed.

7.1 Generelle oplysninger

- Rengør kogepladen efter hver brug.
- Brug altid kogegrej med en ren bund.
- Ridser eller mørke pletter på overfladen har ingen betydning for, hvordan kogepladen fungerer.
- Brug et specielt rengøringsmiddel til overfladen på kogesektionen.
- Brug en speciel skraber til glasset.

7.2 Rengøring af kogesektionen

- **Fjern straks:** smeltet plastik, plastfolie, salt, sukker og mad med sukker, da snavs ellers kan beskadige kogesektionen. Vær forsigtig for at undgå forbrændinger. Brug en specialskraber til kogesektioner på glasoverfladen, og bevæg bladet hen over overfladen.
- **Fjernes, når kogepladen er tilstrækkelig kold:** Kalkringe, vandringe, fedtpletter, metallisk misfarvning. Rengør kogesektionen med en fugtig klud og et ikke-slibende opvaskemiddel. Tør kogepladen af med en blød klud efter rengøring.

- **Fjern skinnende metallisk misfarvning:**
Brug en opløsning af vand med eddike og rengør glasoverfladen med en klud.





8. FEJLFINDING

ADVARSEL!

Se kapitlerne om sikkerhed.

8.1 Hvad gør jeg, hvis ...

Problem	Mulig årsag	Afhjælpning
Kogesektionen kan ikke tændes eller betjenes.	Kogesektionen er ikke tilsluttet lysnettet, eller også er den tilsluttet forkert.	Kontrollér, om kogesektionen er tilsluttet korrekt til lysnettet.
	Sikringen er sprunget.	Kontrollér, om sikringen er årsagen til fejlen. Kontakt en kvalificeret elektriker, hvis sikringen springer flere gange i træk.
	Du indstillede ikke varmen i 10 sekunder.	Tænd for kogesektionen igen, og indstil varmetrinnet på under 10 sekunder.
Du kan høre en konstant biplyd.	Du har rørt ved to eller flere sensorfelter samtidigt.	Berør kun ét sensorfelt.
	Der er vand eller fedtstænk på betjeningspanelet.	Rengør betjeningspanelet.
Der udsendes et lydssignal, og kogesektionen slukkes. Der udsendes et lydssignal, når kogesektionen slukkes.	Den elektriske tilslutning er forkert.	Kobl kogesektionen fra lysnettet. Bed en autoriseret elektriker om at kontrollere installationen.
Kogesektionen slukkes.	Du har lagt noget på et eller flere sensorfelter. 	Fjern genstanden fra sensorfeltet.
Restvarmeindikator tænder ikke.	Kogezonen er ikke varm, fordi den kun har været tændt i kort tid, eller også er sensoren beskadiget.	Kontakt et autoriseret servicecenter, hvis zonen har været i drift tilstrækkeligt længe til at være varm.
Varmetrinnet skifter mellem to forskellige trin.	Effektstyring er tændt.	Se "Daglig brug".
Betjeningspanelet bliver meget varmt at røre ved.	Kogegrejret er for stort, eller du anbringer det for tæt på betjeningspanelet.	Sæt om muligt stort kogegrej på de bagste kogezoner.
Der afgives ingen lyd, når der trykkes på tasterne.	Lydene er slået fra.	Aktivering af lydene. Se "Daglig brug".

Problem	Mulig årsag	Afhjælpning
 tændes.	Børnesikring eller Lås er tændt.	Se "Daglig brug".
 tændes.	Der står ikke noget kogegrej på zonen.	Sæt kogegrej på zonen.
	Der er brugt forkert kogegrej.	Brug kogegrej, der er egnet til induktionskogeplader. Se "Råd og tips".
	Diameteren på kogegrejets bund er for lille for zonen.	Brug kogegrej med korrekt størrelse. Se under "Tekniske data".
 og et tal lyser.	Der er en fejl i kogesektionen.	Sluk for kogesektionen, og tænd den igen efter 30 sekunder. Hvis  tændes igen, skal kogesektionen afbrydes fra elforsyningen. Tilslut kogesektionen igen efter 30 sekunder. Tal med et autoriseret servicecenter, hvis problemet fortsætter.

8.2 Hvis du ikke kan løse problemet ...

Kontakt din forhandler eller et autoriseret servicecenter, hvis du ikke selv kan løse problemet. Oplys specifikationerne på typeskiltet. Oplys desuden den trecifrede kode på glaskeramikken (der står i hjørnet af

glaspladen) og den fejlmeddelelse, der vises. Kontrollér, at du har betjent kogesektionen korrekt. Hvis fejlen skyldes forkert betjening, er et teknikerbesøg ikke gratis, heller ikke i garantiperioden. Oplysninger om garantiperiode og autoriserede servicecentre fremgår af garantihæftet.

9. TEKNISKE DATA

9.1 Typeskilt

Model IBB64200CB
 Type 64 B4A 00 AA
 Induktion 6.9 kW
 Serienr.
 AEG

PNC 949 492 536 00
 220 - 240 V / 400 V 2N, 50 / 60 Hz
 Fremstillet i: Rumænien
 6.9 kW

9.2 Specifikation for kogezoner

Kogezone	Nominel effekt (maks. varmetrin) [W]	Booster [W]	Booster maksimal varighed [min]	Kogegrejets diameter [mm]
Forreste venstre	2200	2400	4	125 - 210
Bageste venstre	1400	1500	4	125 - 145
Forreste højre	1400	1500	4	125 - 145
Bageste højre	1700	1800	4	150 - 180

Effekten af kogezone kan variere i mindre intervaller fra data i tabellen. Det skifter med kogegrejets materiale og mål.

Til optimale madlavningsresultater bør du ikke bruge kogegrej, der er større end diameteren i tabellen.

10. ENERGIEFFEKTIV

10.1 Produktoplysninger

Identifikation af model	IBB64200CB	
Type kogesektion	Indbygget kogesektion	
Antal kogezone	4	
Opvarmningsteknologi	Induktion	
Diameter af runde kogezone (Ø)	Forreste venstre	21.0 cm
	Bageste venstre	14.5 cm
	Forreste højre	14.5 cm
	Bageste højre	18.0 cm
Energiforbrug per kogezone (EC electric cooking)	Forreste venstre	174.2 Wh/kg
	Bageste venstre	177.2 Wh/kg
	Forreste højre	177.2 Wh/kg
	Bageste højre	177.2 Wh/kg
Kogesektionens energiforbrug (EC electric hob)	176.5 Wh/kg	

IEC / EN 60350-2 – Elektroniske husholdningsapparater til madlavning – Del 2: Kogesektioner – Metoder til måling af ydeevne.

10.2 Energibesparelse

Du kan spare energi ved madlavning i hverdagen, hvis du følger nedenstående råd.

- Når du opvarmer vand, bør du kun bruge den nødvendige mængde.
- Kom altid låg på kogegrejet, hvis det er muligt.
- Sæt kogegrejet direkte i midten af kogezone.
- Brug restvarmen til at holde maden varm eller til at smelte mad.

11. MILJØHENSYN

Genbrug materialer med symbolet . Anbring emballagematerialet i passende beholdere til genbrug. Hjælp med at beskytte miljøet og menneskelig sundhed samt at genbruge affald af elektriske og elektroniske apparater. Kasser ikke apparater, der er

mærket med symbolet , sammen med husholdningsaffaldet. Lever produktet tilbage til din lokale genbrugsplads eller kontakt din kommune.

FOR PERFECT RESULTS

Thank you for choosing this AEG product. We have created it to give you impeccable performance for many years, with innovative technologies that help make life simpler – features you might not find on ordinary appliances. Please spend a few minutes reading to get the very best from it.

Visit our website to:



Get usage advice, brochures, trouble shooter, service and repair information:
www.aeg.com/support



Register your product for better service:
www.registeraeg.com



Buy Accessories, Consumables and Original spare parts for your appliance:
www.aeg.com/shop

CUSTOMER CARE AND SERVICE

Always use original spare parts.

When contacting our Authorised Service Centre, ensure that you have the following data available: Model, PNC, Serial Number.

The information can be found on the rating plate.

 Warning / Caution-Safety information

 General information and tips

 Environmental information

Subject to change without notice.

CONTENTS

1. SAFETY INFORMATION.....	17
2. SAFETY INSTRUCTIONS.....	20
3. INSTALLATION.....	22
4. PRODUCT DESCRIPTION.....	23
5. DAILY USE.....	24
6. HINTS AND TIPS.....	26
7. CARE AND CLEANING.....	28
8. TROUBLESHOOTING.....	28
9. TECHNICAL DATA.....	30
10. ENERGY EFFICIENCY.....	31
11. ENVIRONMENTAL CONCERNS.....	31

1. SAFETY INFORMATION

Before the installation and use of the appliance, carefully read the supplied instructions. The manufacturer is not responsible for any injuries or damage that are the result of incorrect

installation or usage. Always keep the instructions in a safe and accessible location for future reference.

1.1 Children and vulnerable people safety

- This appliance can be used by children aged from 8 years and above and persons with reduced physical, sensory or mental capabilities or lack of experience and knowledge if they have been given supervision or instruction concerning the use of the appliance in a safe way and understand the hazards involved. Children of less than 8 years of age and persons with very extensive and complex disabilities shall be kept away from the appliance unless continuously supervised.
- Children should be supervised to ensure that they do not play with the appliance.
- Keep all packaging away from children and dispose of it appropriately.
- **WARNING:** The appliance and its accessible parts become hot during use. Keep children and pets away from the appliance when in use and when cooling down.
- If the appliance has a child safety device, it should be activated.
- Children shall not carry out cleaning and user maintenance of the appliance without supervision.

1.2 General Safety

- This appliance is for cooking purposes only.
- This appliance is designed for single household domestic use in an indoor environment.
- This appliance may be used in, offices, hotel guest rooms, bed & breakfast guest rooms, farm guest houses and other similar accommodation where such use does not exceed (average) domestic usage levels.
- **WARNING:** The appliance and its accessible parts become hot during use. Care should be taken to avoid touching heating elements.

- **WARNING:** Unattended cooking on a hob with fat or oil can be dangerous and may result in fire.
- Smoke is an indication of overheating. Never use water to extinguish the cooking fire. Switch off the appliance and cover flames with e.g. a fire blanket or lid.
- **WARNING:** The appliance must not be supplied through an external switching device, such as a timer, or connected to a circuit that is regularly switched on and off by a utility.
- **CAUTION:** The cooking process has to be supervised. A short term cooking process has to be supervised continuously.
- **WARNING:** Danger of fire: Do not store items on the cooking surfaces.
- Metallic objects such as knives, forks, spoons and lids should not be placed on the hob surface since they can get hot.
- Do not use the appliance before installing it in the built-in structure.
- Do not use a steam cleaner to clean the appliance.
- After use, switch off the hob element by its control and do not rely on the pan detector.
- If the glass ceramic surface / glass surface is cracked, switch off the appliance and unplug it from the mains. In case the appliance is connected to the mains directly using junction box, remove the fuse to disconnect the appliance from power supply. In either case contact the Authorised Service Centre.
- If the supply cord is damaged, it must be replaced by the manufacturer, an authorized Service or similarly qualified persons in order to avoid a hazard.
- **WARNING:** Use only hob guards designed by the manufacturer of the cooking appliance or indicated by the manufacturer of the appliance in the instructions for use as suitable or hob guards incorporated in the appliance. The use of inappropriate guards can cause accidents.

2. SAFETY INSTRUCTIONS

2.1 Installation

 **WARNING!**

Only a qualified person must install this appliance.

 **WARNING!**

Risk of injury or damage to the appliance.

- Remove all the packaging.
- Do not install or use a damaged appliance.
- Follow the installation instructions supplied with the appliance.
- Keep the minimum distance from other appliances and units.
- Always take care when moving the appliance as it is heavy. Always use safety gloves and enclosed footwear.
- Seal the cut surfaces of the cabinet with a sealant to prevent moisture from causing swelling.
- Protect the bottom of the appliance from steam and moisture.
- Do not install the appliance next to a door or under a window. This prevents hot cookware from falling from the appliance when the door or the window is opened.
- Each appliance has cooling fans on the bottom.
- If the appliance is installed above a drawer:
 - Do not store any small pieces or sheets of paper that could be pulled in, as they can damage the cooling fans or impair the cooling system.
 - Keep a distance of minimum 2 cm between the bottom of the appliance and parts stored in the drawer.
- Remove any separator panels installed in the cabinet below the appliance.

2.2 Electrical Connection

 **WARNING!**

Risk of fire and electric shock.

- All electrical connections should be made by a qualified electrician.

- The appliance must be earthed if the symbol () is not printed on the rating plate.
- Before carrying out any operation make sure that the appliance is disconnected from the power supply.
- Make sure that the parameters on the rating plate are compatible with the electrical ratings of the mains power supply.
- Make sure the appliance is installed correctly. Loose and incorrect electricity mains cable or plug (if applicable) can make the terminal become too hot.
- Use the correct electricity mains cable.
- Do not let the electricity mains cable tangle.
- Make sure that a shock protection is installed.
- Use the strain relief clamp on the cable.
- Make sure the mains cable or plug (if applicable) does not touch the hot appliance or hot cookware, when you connect the appliance to a socket.
- Do not use multi-plug adapters and extension cables.
- Make sure not to cause damage to the mains plug (if applicable) or to the mains cable. Contact our Authorised Service Centre or an electrician to change a damaged mains cable.
- The shock protection of live and insulated parts must be fastened in such a way that it cannot be removed without tools.
- Connect the mains plug to the mains socket only at the end of the installation. Make sure that there is access to the mains plug after the installation.
- If the mains socket is loose, do not connect the mains plug.
- Do not pull the mains cable to disconnect the appliance. Always pull the mains plug.
- Use only correct isolation devices: line protecting cut-outs, fuses (screw type fuses removed from the holder), earth leakage trips and contactors.
- The electrical installation must have an isolation device which lets you disconnect the appliance from the mains at all poles.

The isolation device must have a contact opening width of minimum 3 mm.

2.3 Use

WARNING!

Risk of injury, burns and electric shock.

- Do not change the specification of this appliance.
- Remove all the packaging, labelling and protective film (if applicable) before first use.
- Make sure that the ventilation openings are not blocked.
- Do not let the appliance stay unattended during operation.
- Set the cooking zone to “off” after each use.
- Do not put cutlery or saucepan lids on the cooking zones. They can become hot.
- Do not operate the appliance with wet hands or when it has contact with water.
- Do not use the appliance as a work surface or as a storage surface.
- If the surface of the appliance is cracked, disconnect immediately the appliance from the power supply. This to prevent an electrical shock.
- Users with a pacemaker must keep a distance of minimum 30 cm from the induction cooking zones when the appliance is in operation.
- When you place food into hot oil, it may splash.
- Do not use aluminum foil or other materials between the cooking surface and the cookware, unless otherwise specified by the manufacturer of this appliance.
- Use only accessories recommended for this appliance by the manufacturer.

WARNING!

Risk of fire and explosion.

- Fats and oil when heated can release flammable vapours. Keep flames or heated objects away from fats and oils when you cook with them.
- The vapours that very hot oil releases can cause spontaneous combustion.

- Used oil, that can contain food remnants, can cause fire at a lower temperature than oil used for the first time.
- Do not put flammable products or items that are wet with flammable products in, near or on the appliance.

WARNING!

Risk of damage to the appliance.

- Do not keep hot cookware on the control panel.
- Do not put a hot pan cover on the glass surface of the hob.
- Do not let cookware boil dry.
- Be careful not to let objects or cookware fall on the appliance. The surface can be damaged.
- Do not activate the cooking zones with empty cookware or without cookware.
- Cookware made of cast iron or with a damaged bottom can cause scratches on the glass / glass ceramic. Always lift these objects up when you have to move them on the cooking surface.

2.4 Care and cleaning

- Clean the appliance regularly to prevent the deterioration of the surface material.
- Switch off the appliance and let it cool down before cleaning.
- Do not use water spray and steam to clean the appliance.
- Clean the appliance with a moist soft cloth. Use only neutral detergents. Do not use abrasive products, abrasive cleaning pads, solvents or metal objects, unless otherwise specified.

2.5 Service

- To repair the appliance contact the Authorised Service Centre. Use original spare parts only.
- Concerning the lamp(s) inside this product and spare part lamps sold separately: These lamps are intended to withstand extreme physical conditions in household appliances, such as temperature, vibration, humidity, or are intended to signal information about the operational status of the appliance. They are not intended to be used in other applications

and are not suitable for household room illumination.

2.6 Disposal

WARNING!

Risk of injury or suffocation.

- Contact your local authority for information on how to dispose of the appliance.
- Disconnect the appliance from the mains supply.
- Cut off the mains electrical cable close to the appliance and dispose of it.

3. INSTALLATION

WARNING!

Refer to Safety chapters.

3.1 Before the installation

Before you install the hob, write down the information below from the rating plate. The rating plate is on the bottom of the hob.

Serial number

3.2 Built-in hobs

Only use the built-in hobs after you assemble the hob into correct built-in units and work surfaces that align to the standards.

3.3 Connection cable

- The hob is supplied with a connection cable. The connection cable may only be installed by a qualified electrician.
- To replace the damaged mains cable, use the cable type: H05V2V2-F or equivalent, which withstands a temperature of 90 °C or higher. Contact an Authorised Service Centre. The connection cable may only be replaced by a qualified electrician.
- The appliance works either at 50 Hz or 60 Hz and does not require any additional action from a qualified electrician in order to switch between frequencies.

3.4 Connection diagram

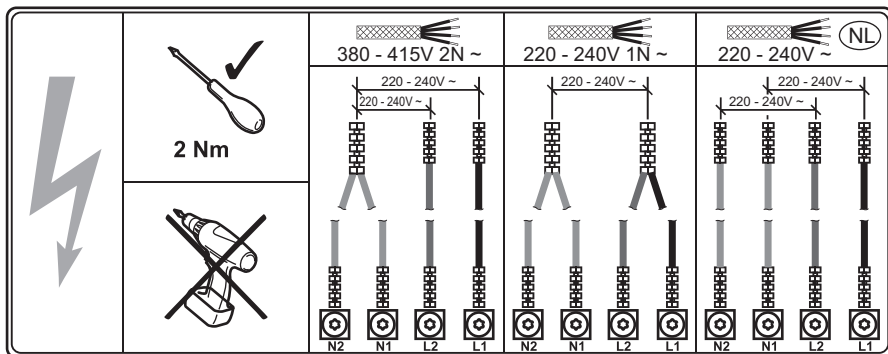

Wiring colours

N2	N1	L2	L1
Blue	Blue - Gray	Brown	Black

3.5 Assembly

If you install the hob under a hood, please see the installation instructions of the hood for the minimum distance between the appliances.

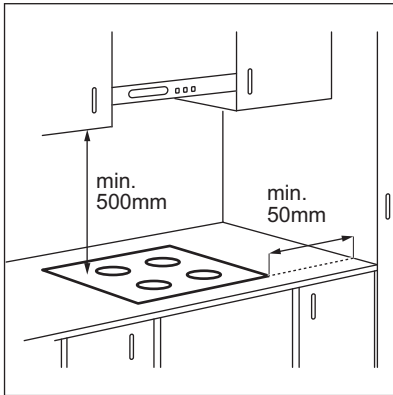

If the appliance is installed above a drawer, the hob ventilation can warm up the items stored in the drawer during the cooking process.

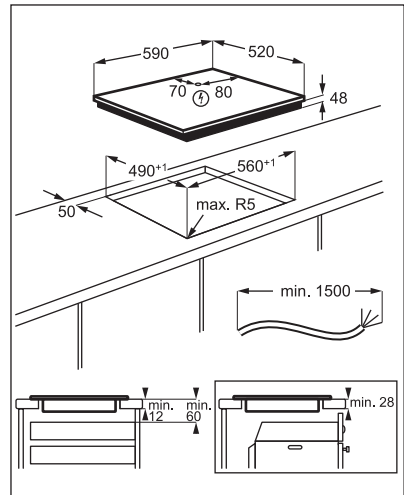

Find the video tutorial "How to install your AEG Induction Hob - Worktop installation" by typing out the full name indicated in the graphic below.

 www.youtube.com/electrolux
www.youtube.com/aeg

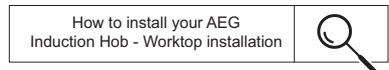

4. PRODUCT DESCRIPTION

4.1 Cooking surface layout

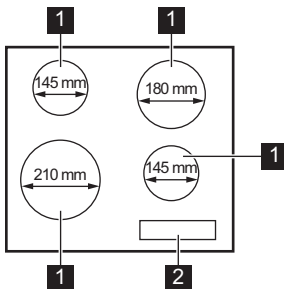

- 1** Induction cooking zone
- 2** Control panel

4.2 Control panel layout

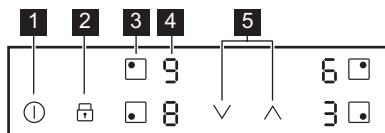

Use the sensor fields to operate the appliance. The displays, indicators and sounds tell which functions operate.

Sensor field	Function	Comment
1	⓪	On / Off To activate and deactivate the hob.
2	🔒	Lock / Child Safety Device To lock / unlock the control panel.
3	◻	- To select the cooking zone.
4	-	Heat setting display To show the heat setting.
5	^ / v	- To set a heat setting.

4.3 Heat setting displays

Display	Description
⓪	The cooking zone is deactivated.
1 - 9	The cooking zone operates.
P	Booster operates.
E + digit	There is a malfunction.
H	A cooking zone is still hot (residual heat).
L	Lock / Child Safety Device operates.
F	Incorrect or too small cookware or no cookware on the cooking zone.
-	Automatic Switch Off operates.

5. DAILY USE



WARNING!



Refer to Safety chapters.

5.1 Activating and deactivating

Touch ⓪ for 1 second to activate or deactivate the hob.

5.2 Automatic Switch Off



The function deactivates the hob automatically if:

- all cooking zones are deactivated,
- you do not set the heat setting after you activate the hob,
- you spill something or put something on the control panel for more than 10 seconds (a pan, a cloth, etc.). An acoustic signal sounds and the hob deactivates. Remove the object or clean the control panel.
- the hob gets too hot (e.g. when a saucepan boils dry). Let the cooking zone cool down before you use the hob again.
- you use incorrect cookware. The symbol  comes on and the cooking zone deactivates automatically after 2 minutes.
- you do not deactivate a cooking zone or change the heat setting. After some time  comes on and the hob deactivates.

The relation between the heat setting and the time after which the hob deactivates:





Heat setting	The hob deactivates after
1 - 2	6 hours
3 - 4	5 hours
5	4 hours
6 - 9	1.5 hour

5.3 Selecting the cooking zone

To select a cooking zone touch the sensor field  corresponding to this zone. The display shows the heat setting (.

5.4 The heat setting

Set the cooking zone.

Touch  to increase the heat setting. Touch  to decrease the heat setting. Touch  and  at the same time to deactivate the cooking zone.

5.5 Residual heat indicator

 **WARNING!**

 As long as the indicator is on, there is a risk of burns from residual heat.

The induction cooking zones produce the heat necessary for the cooking process directly in the bottom of the cookware. The glass ceramic is heated by the heat of the cookware.

The indicator  appears when a cooking zone is hot.

The indicator may also appear:

- for the neighbouring cooking zones even if you are not using them,
- when hot cookware is placed on cold cooking zone,
- when the hob is deactivated but the cooking zone is still hot.



The indicator disappears when the cooking zone has cooled down.

5.6 Booster

This function makes more power available to the induction cooking zones. The function can be activated for the induction cooking zone only for a limited period of time. After this time the induction cooking zone automatically sets back to the highest heat setting.



Refer to “Technical data” chapter.



To activate the function for a cooking zone: first set the cooking zone and then set the maximum heat setting. Touch  until  comes on.

To deactivate the function: touch .

5.7 Lock

You can lock the control panel while cooking zones operate. It prevents an accidental change of the heat setting.

Set the heat setting first.

To activate the function: touch   comes on for 4 seconds.





To deactivate the function: touch . The previous heat setting comes on.











When you deactivate the hob, you also deactivate this function.

5.8 Child Safety Device





This function prevents an accidental operation of the hob.

To activate the function: activate the hob with . Do not set any heat setting. Touch  for 4 seconds.  comes on. Deactivate the hob with .



To deactivate the function: activate the hob with . Do not set any heat setting. Touch  for 4 seconds.  comes on. Deactivate the hob with .

To override the function for only one cooking time: activate the hob with .  comes on. Touch  for 4 seconds. **Set the heat setting in 10 seconds.** You can operate the hob. When you deactivate the hob with  the function operates again.

5.9 OffSound Control (Deactivation and activation of the sounds)

Deactivate the hob. Press  for 3 seconds. Press  for 3 seconds. The display shows  on the front left zone and  or  on the front right zone. Touch sensor field for the

right rear zone  to choose one of the following:

-  - the sounds are off
-  - the sounds are on

When the function is set to  you can hear the sounds only when:

- you touch 
- there is an error in the hob.

5.10 Power management

If multiple zones are active and the consumed power exceeds the limitation of the power supply, this function divides the available power between all cooking zones. The hob controls heat settings to protect the fuses of the house installation.

- If the hob reaches the limit of maximum available power (refer to the rating plate), the power of the cooking zones will be automatically reduced.
- The heat setting of the cooking zone selected last is always prioritised. The remaining power will be divided between the previously activated cooking zones in reverse order of selection.
- The heat setting display of the reduced zones changes between the initially selected heat setting and the reduced heat setting.
- Wait until the display stops flashing or reduce the heat setting of the cooking zone selected last. The cooking zones will continue operating with the reduced heat setting. Change the heat settings of the cooking zones manually, if necessary.

6. HINTS AND TIPS



WARNING!

Refer to Safety chapters.

6.1 Cookware



For induction cooking zones a strong electro-magnetic field creates the heat in the cookware very quickly.

Use the induction cooking zones with suitable cookware.

- The bottom of the cookware must be as thick and flat as possible.
- Ensure pan bases are clean and dry before placing on the hob surface.
- In order to avoid scratches, do not slide or rub the pot across the ceramic glass.

Cookware material

- **correct:** cast iron, steel, enamelled steel, stainless steel, multi-layer bottom (with a correct marking from a manufacturer).
- **not correct:** aluminium, copper, brass, glass, ceramic, porcelain.

Cookware is suitable for an induction hob if:

- water boils very quickly on a zone set to the highest heat setting.
- a magnet pulls on to the bottom of the cookware.

Cookware dimensions

- Induction cooking zones adapt to the dimension of the bottom of the cookware automatically.
- The cooking zone efficiency is related to the diameter of the cookware. The cookware with a diameter smaller than the minimum receives only a part of the power generated by the cooking zone.
- For both safety reasons and optimal cooking results, do not use cookware larger than indicated in "Cooking zones specification". Avoid keeping cookware close to the control panel during the cooking session. This might impact the

functioning of the control panel or accidentally activate hob functions.



Refer to "Technical data".

6.2 The noises during operation

If you can hear:

- crack noise: cookware is made of different materials (a sandwich construction).
- whistle sound: you use a cooking zone with a high power level and the cookware is made of different materials (a sandwich construction).
- humming: you use a high power level.
- clicking: electric switching occurs.
- hissing, buzzing: the fan operates.

The noises are normal and do not indicate any malfunction.

6.3 Examples of cooking applications

The correlation between the heat setting of a zone and its consumption of power is not linear. When you increase the heat setting, it is not proportional to the increase of the consumption of power. It means that a cooking zone with the medium heat setting uses less than a half of its power.



The data in the table is for guidance only.

Heat setting	Use to:	Time (min)	Hints
1	Keep cooked food warm.	as necessary	Put a lid on the cookware.
1 - 2	Hollandaise sauce, melt: butter, chocolate, gelatine.	5 - 25	Mix from time to time.
2	Solidify: fluffy omelettes, baked eggs.	10 - 40	Cook with a lid on.
2 - 3	Simmer rice and milkbased dishes, heat up ready-cooked meals.	25 - 50	Add at least twice as much liquid as rice, mix milk dishes halfway through the procedure.
3 - 4	Stew vegetables, fish, meat.	20 - 45	Add a few tablespoons of water. Check the water amount during the process.

Heat setting	Use to:	Time (min)	Hints
4 - 5	Steam potatoes and other vegetables.	20 - 60	Cover the bottom of the pot with 1-2 cm of water. Check the water level during the process. Keep the lid on the pot.
4 - 5	Cook larger quantities of food, stews and soups.	60 - 150	Up to 3 l of liquid plus ingredients.
6 - 7	Gentle fry: escalope, veal cordon bleu, cutlets, rissoles, sausages, liver, roux, eggs, pancakes, doughnuts.	as necessary	Turn over when needed.
7 - 8	Heavy fry, hash browns, loin steaks, steaks.	5 - 15	Turn over when needed.
9	Boil water, cook pasta, sear meat (goulash, pot roast), deep-fry chips.		
	Boil large quantities of water. Booster is activated.		

7. CARE AND CLEANING

WARNING!

Refer to Safety chapters.

7.1 General information

- Clean the hob after each use.
- Always use cookware with a clean base.
- Scratches or dark stains on the surface have no effect on how the hob operates.
- Use a special cleaner suitable for the surface of the hob.
- Use a special scraper for the glass.

7.2 Cleaning the hob

- **Remove immediately:** melted plastic, plastic foil, salt, sugar and food with sugar,

otherwise, the dirt can cause damage to the hob. Take care to avoid burns. Use a special hob scraper on the glass surface at an acute angle and move the blade on the surface.



- **Remove when the hob is sufficiently cool:** limescale rings, water rings, fat stains, shiny metallic discoloration. Clean the hob with a moist cloth and a non-abrasive detergent. After cleaning, wipe the hob dry with a soft cloth.
- **Remove shiny metallic discoloration:** use a solution of water with vinegar and clean the glass surface with a cloth.



8. TROUBLESHOOTING

WARNING!

Refer to Safety chapters.

8.1 What to do if...

Problem	Possible cause	Remedy
You cannot activate or operate the hob.	The hob is not connected to an electrical supply or it is connected incorrectly.	Check if the hob is correctly connected to the electrical supply.
	The fuse is blown.	Make sure that the fuse is the cause of the malfunction. If the fuse is blown again and again, contact a qualified electrician.
	You did not set the heat setting for 10 seconds.	Activate the hob again and set the heat setting in less than 10 seconds.
	You touched 2 or more sensor fields at the same time.	Touch only one sensor field.
You can hear a constant beep noise.	There is water or fat stains on the control panel.	Clean the control panel.
	The electrical connection is incorrect.	Disconnect the hob from the electrical supply. Ask a qualified electrician to check the installation.
	An acoustic signal sounds and the hob deactivates. An acoustic signal sounds when the hob is deactivated.	Remove the object from the sensor fields.
	The hob deactivates.	You put something on the sensor field  .
Residual heat indicator does not come on.	The zone is not hot because it operated only for a short time or the sensor is damaged.	If the zone operated sufficiently long to be hot, speak to an Authorised Service Centre.
The heat setting changes between two levels.	Power management operates.	Refer to "Daily use".
The control panel becomes hot to the touch.	The cookware is too large or you put it too close to the control panel.	Put large cookware on the rear zones, if possible.
There is no sound when you touch the panel sensor fields.	The sounds are deactivated.	Activate the sounds. Refer to "Daily use".
 comes on.	Child Safety Device or Lock operates.	Refer to "Daily use".
 comes on.	There is no cookware on the zone.	Put cookware on the zone.
	The cookware is unsuitable.	Use cookware suitable for induction hobs. Refer to "Hints and tips".
	The diameter of the bottom of the cookware is too small for the zone.	Use cookware with correct dimensions. Refer to "Technical data".

Problem	Possible cause	Remedy
 and a number come on.	There is an error in the hob.	Deactivate the hob and activate it again after 30 seconds. If  comes on again, disconnect the hob from the electrical supply. After 30 seconds, connect the hob again. If the problem continues, speak to an Authorised Service Centre.

8.2 If you cannot find a solution...



If you cannot find a solution to the problem yourself, contact your dealer or an Authorised Service Centre. Give the data from the rating plate. Give also three digit letter code for the glass ceramic (it is in the corner of the glass surface) and an error message that comes

on. Make sure, you operated the hob correctly. If not the servicing by a service technician or dealer will not be free of charge, also during the warranty period. The information about guarantee period and Authorised Service Centres are in the guarantee booklet.

9. TECHNICAL DATA

9.1 Rating plate

Model IBB64200CB
 Typ 64 B4A 00 AA
 Induction 6.9 kW
 Ser.Nr.
 AEG

PNC 949 492 536 00
 220 - 240 V / 400 V 2N, 50 / 60 Hz
 Made in: Romania
 6.9 kW
 

9.2 Cooking zones specification

Cooking zone	Nominal power (maximum heat setting) [W]	Booster [W]	Booster maximum duration [min]	Cookware diameter [mm]
Left front	2200	2400	4	125 - 210
Left rear	1400	1500	4	125 - 145
Right front	1400	1500	4	125 - 145
Right rear	1700	1800	4	150 - 180

The power of the cooking zones can be different in some small range from the data in the table. It changes with the material and dimensions of the cookware.

For optimal cooking results use cookware no larger than the diameter in the table.

10. ENERGY EFFICIENCY

10.1 Product Information

Model identification	IBB64200CB	
Type of hob	Built-In Hob	
Number of cooking zones	4	
Heating technology	Induction	
Diameter of circular cooking zones (Ø)	Left front	21.0 cm
	Left rear	14.5 cm
	Right front	14.5 cm
	Right rear	18.0 cm
Energy consumption per cooking zone (EC electric cooking)	Left front	174.2 Wh/kg
	Left rear	177.2 Wh/kg
	Right front	177.2 Wh/kg
	Right rear	177.2 Wh/kg
Energy consumption of the hob (EC electric hob)	176.5 Wh/kg	

IEC / EN 60350-2 - Household electric cooking appliances - Part 2: Hobs - Methods for measuring performance.

10.2 Energy saving

You can save energy during everyday cooking if you follow the hints below.

- When you heat up water, use only the amount you need.

- If it is possible, always put the lids on the cookware.
- Put the cookware directly in the centre of the cooking zone.
- Use the residual heat to keep the food warm or to melt it.

11. ENVIRONMENTAL CONCERNS

Recycle materials with the symbol . Put the packaging in relevant containers to recycle it. Help protect the environment and human health by recycling waste of electrical and electronic appliances. Do not dispose of

appliances marked with the symbol  with the household waste. Return the product to your local recycling facility or contact your municipal office.

TÄYDELLISIÄ TULOKSIA

Kiitos, kun valitsit tämän AEG-tuotteen. Olemme luoneet sen antamaan sinulle moitteettoman suorituskyvyn monien vuosien ajan innovatiivisilla tekniikoilla, jotka helpottavat elämää – nämä ovat ominaisuuksia, joita et ehkä löydä tavallisista laitteista. Käytä muutama minuutti aikaasi lukeaksesi, kuinka saat kaiken kaiken hyödyn irti laitteesta.

Vieraile verkkosivullamme:



Saat käyttöön liittyviä neuvoja, esitteitä, vianmääritysohjeita sekä huolto- ja korjausohjeita:

www.aeg.com/support



Rekisteröi tuotteesi saadaksesi parempaa huoltoa:

www.registeraeg.com



Osta laitteeseesi lisävarusteita, kulutustuotteita ja alkuperäisiä varaosia:

www.aeg.com/shop

ASIAKASPALVELU

Käytä aina alkuperäisiä varaosia.

Pidä seuraavat tiedot saatavilla ottaessasi yhteyttä valtuutettuun huoltoliikkeeseemme:

Malli, PNC-tuotenumero, sarjanumero.

Tiedot löytyvät arvokilvestä.

 Varoitus / Varotoimi- ja turvallisuustietoja

 Yleistietoa ja vinkkejä

 Ympäristönsuojelutietoja

Oikeus muutoksiin pidätetään.

SISÄLTÖ

1. TURVALLISUUSTIEDOT.....	32
2. TURVALLISUUSOHJEET.....	35
3. ASENNUS.....	37
4. TUOTEKUVAUS.....	38
5. PÄIVITTÄINEN KÄYTTÖ.....	39
6. VIHJEITÄ JA NEUVOJA.....	42
7. HOITO JA PUHDISTUS.....	43
8. VIANMÄÄRITYS.....	44
9. TEKNISET TIEDOT.....	45
10. ENERGIATEHOKKUUS.....	46
11. YMPÄRISTÖNSUOJELU.....	46

1. TURVALLISUUSTIEDOT

Lue laitteen mukana toimitetut ohjeet ennen laitteen asennusta ja käyttöä. Valmistaja ei ota vastuuta henkilövahingoista tai vahingoista, jotka aiheutuvat

virheellisestä asennuksesta tai käytöstä. Säilytä ohjeita aina varmassa ja helppopääsyisessä paikassa tulevia käyttökertoja varten.

1.1 Lasten ja taitamattomien henkilöiden turvallisuus

- 8-vuotiaat ja sitä vanhemmat lapset sekä henkilöt, joilla on fyysisiä, aisteihin liittyviä tai henkisiä rajoitteita tai puutteellinen kokemus tai tuntemus, voivat käyttää tätä laitetta vain, jos heitä valvotaan tai ohjataan laitteen turvallisessa käytössä ja jos he ymmärtävät käyttöön liittyvät vaarat. Tuote on pidettävä alle 8-vuotiaiden lasten ja erittäin laajoista ja monimutkaisista toiminnallisista rajoitteista kärsivien henkilöiden ulottumattomissa, ellei heitä valvota jatkuvasti.
- Lapsia on valvottava, jotta he eivät ryhdy leikkimään laitteella.
- Kaikki pakkaukset tulee pitää lasten ulottumattomissa ja hävittää asianmukaisesti.
- VAROITUS: Uuni ja sen esilläolevat osat kuumentuvat käytön aikana. Pidä lapset ja lemmikkieläimet poissa laitteen lähetyviltä sen ollessa toiminnassa tai jäähtymässä.
- Jos laitteessa on lapsilukko, sitä on käytettävä.
- Lapset eivät saa puhdistaa laitetta tai suorittaa siihen kohdistuvia käyttäjän huoltotoimenpiteitä ilman valvontaa.

1.2 Yleinen turvallisuus

- Tämä laite on tarkoitettu ainoastaan ruoanlaittoon.
- Tämä laite on tarkoitettu yhden kotitalouden käyttöön sisätiloissa.
- Tätä laitetta voidaan käyttää toimistoissa, hotellihuoneissa, aamiaismajoituspaikoissa, maatilamajoituspaikoissa ja muissa samantyyppisissä majoitustiloissa, joissa kyseinen käyttö ei ylitä (keskimääräisiä) kotitalouskäytön tasoja.

- VAROITUS: Uuni ja sen esilläolevat osat kuumentuvat käytön aikana. Varo koskettamasta uunin lämmitysvastuksia.
- VAROITUS: Rasvalla tai öljyllä kypsentaminen ilman valvontaa voi olla vaarallista, ja se voi aiheuttaa tulipalon.
- Savu on merkki ylikuumentumisesta. Älä koskaan käytä vettä ruoanvalmistuksen aiheuttaman tulipalon sammuttamiseen. Kytke laite pois päältä ja peitä liekit esim. sammutuspeitteellä tai kannella.
- VAROITUS: Laitteeseen ei saa liittää ulkoista kytkintä, kuten ajastinta, eikä sitä saa liittää virtapiiriin, jonka sähkölaitos säännöllisin väliajoin kytkee päälle/pois päältä.
- HUOMIO: Kypsennystoimintoa on valvottava Lyhyen jakson ruoan kypsymistä tulee valvoa jatkuvasti.
- VAROITUS: Tulipalon vaara: Älä säilytä esineitä keittotason pinnoilla.
- Metalliesineitä, kuten veitsiä, haarukoita, lusikoita ja kansia ei saa asettaa keittotason pinnalle, koska ne voivat kuumentua.
- Älä käytä laitetta ennen kuin se on asennettu kalusteeseen.
- Laitteen puhdistuksessa ei saa käyttää höyrupesuria.
- Älä luota keittoastian tunnistimeen, vaan kytke keittotason vastus pois päältä sen säätimellä.
- Jos keraaminen/lasipinta on vaurioitunut, katkaise virta laitteesta ja irrota pistoke pistorasiasta. Jos laite on liitetty sähköverkkoon suoraan kytkentäkoteloa käyttäen, irrota sulake virran katkaisemiseksi laitteesta. Ota yhteyttä valtuutettuun huoltopalveluun kummassakin tapauksessa.
- Jos virtajohto vaurioituu, sen saa sähkövaaran välttämiseksi vaihtaa vain valmistaja, valtuutettu huoltoliike tai vastaava ammattitaitoinen henkilö.
- VAROITUS: Käytä ainoastaan kodinkoneen valmistajan suunnittelemaa keittotason suoja, laitteen valmistajan käyttöohjeessa määritettyjä suoja tai keittotason mukana toimitettuja suoja. Virheellisten suojien käyttö voi aiheuttaa onnettomuuksia.

2. TURVALLISUUSOHJEET

2.1 Asennus

VAROITUS!

Laitteen asennuksen ja liitännät saa suorittaa vain ammattitaitoinen henkilö.

VAROITUS!

Henkilövahinkojen tai laitteen vaurioitumisen vaara.

- Poista kaikki pakkausmateriaalit.
- Vaurioitunutta laitetta ei saa asentaa tai käyttää.
- Noudata koneen mukana toimitettuja asennusohjeita.
- Noudata mainittuja vähimmäisetäisyyksiä muihin laitteisiin ja kalusteisiin.
- Siirrä laitetta aina varoen, sillä se on raskas. Käytä aina suojakäsineitä ja suojaavia jalkineita.
- Tiivistä kaapin leikkauspinnan tiivisteteineellä estääksesi kosteuden aiheuttaman turpoamisen.
- Suojaa laitteen alaosa höyryltä ja kosteudelta.
- Älä asenna laitetta oven viereen tai ikkunan alapuolelle. Tällöin keittoastioiden putoaminen laitteesta vältetään oven tai ikkunan avaamisen yhteydessä.
- Kunkin laitteen alaosassa on jäähdytyspuhaltimet.
- Jos laite asennetaan laatikon yläpuolelle:
 - Älä säilytä laatikossa pieniä kappaleita tai paperiarkeja, jotka voivat päästä laitteeseen. Muutoin ne voivat vahingoittaa jäähdytyspuhaltimia tai heikentää jäähdytysjärjestelmän tehoa.
 - Varmista, että laitteen alaosan ja vetolaatikon säilytettävien esineiden välinen etäisyys on vähintään 2 cm.
- Poista laitteen alla olevaan kaappiin mahdollisesti asennetut erotuslevyt.

2.2 Sähkökytkentä

VAROITUS!

Tulipalon ja sähköiskun vaara.

- Kaikki sähköliitännät on teetettävä pätevällä sähköasentajalla.
- Laite on maadoitettava, jos symbolia  ei ole merkitty arvokilpeen.
- Varmista ennen toimenpiteiden suorittamista, että laite on irrotettu sähköverkosta.
- Varmista, että arvokilvessä olevat parametrit ovat verkkovirtalähteen sähköarvojen mukaisia.
- Varmista, että laite on asennettu oikein. Löysät tai vääränlaiset virtajohtot tai pistokkeet (jos olemassa) voivat aiheuttaa liittimen ylikuumentumisen.
- Käytä oikeaa verkkovirtajohtoa.
- Älä päästä virtajohtoa sotkeutumaan.
- Tarkista, että iskusuojaus on asennettu.
- Käytä johdossa vedonpoistajaa.
- Varmista, ettei virtajohto tai pistoke (jos sellainen on) kosketa kuumaan laitteeseen tai kuumiin keittoastioihin, kun liität laitteen pistorasiaan.
- Älä käytä jakorasioita tai jatkojohtoja.
- Varmista, ettei pistoke (jos sellainen on) tai virtajohto vaurioidu. Ota yhteyttä valtuutettuun huoltoilikkeeseemme tai sähköasentajaan vaurioituneen virtajohdon vaihtamiseksi.
- Jännitteenalaisten ja eristettyjen osien suojat tulee asentaa niin, ettei niiden irrotus onnistu ilman työkaluja.
- Kytke pistoke pistorasiaan vasta asennuksen jälkeen. Varmista, että laitteen verkkovirtakytkentä on olottuvilla laitteen asennuksen jälkeen.
- Jos pistoke on löysästi kiinni virtajohdossa, älä kiinnitä sitä pistorasiaan.
- Älä vedä virtajohdosta pistoketta irrottaessasi. Vedä aina pistokkeesta.
- Käytä vain asianmukaisia eristyslaitteita: suojakytkimet, sulakkeet (ruuvattavat sulakkeet on irrotettava kannasta), vikavirtakytkimet ja kontaktorit.
- Sähköasennuksessa on oltava erotin, joka mahdollistaa laitteen irrottamisen sähköverkosta kaikista navoista. Erottimen kontaktiaukon leveys on oltava vähintään 3 mm.

2.3 Valitse

VAROITUS!

Henkilövahinkojen, palovammojen ja sähköiskujen vaara.

- Älä muuta laitteen teknisiä ominaisuuksia.
- Poista kaikki mahdolliset pakkausmateriaalit, merkit ja suojakalvot ennen ensimmäistä käyttökertaa.
- Varmista, että tuuletusaukoissa ei ole tukoksia.
- Laitetta ei saa jättää päälle valvomatta.
- Kytke keittoalue aina "off"-asentoon kunkin käyttökerran jälkeen.
- Älä laita ruokailuvälineitä tai kattiloiden kansia keittoalueille. Ne saattavat kuumentua.
- Älä käytä laitetta, jos kätesi ovat märät tai laitteen ollessa kosketuksessa veteen.
- Älä käytä laitetta työtasona tai tavaroiden säilytystasona.
- Jos laitteen pinnassa on säröjä, irrota laite välittömästi virtalähteestä. Näin ehkäistään sähköiskuja.
- Sydämentahdistimia käyttävien henkilöiden on säilytettävä vähintään 30 cm:n turvaetäisyys induktiokeittoalueisiin laitteen ollessa toiminnassa.
- Laittaessasi elintarvikkeita kuumaan öljyyn, seurauksena voi olla roiskeita.
- Älä käytä alumiinifoliota tai muita materiaaleja keittotason ja keittoastian välissä, ellei tämän laitteen valmistaja ole toisin ohjeistanut.
- Käytä vain valmistajan tälle laitteelle suosittelemia varusteita.

VAROITUS!

Tulipalon ja räjähdysvaara.

- Kuumentuneesta rasvasta voi syntyä syttyviä höyryjä. Pidä liekit tai kuumat esineet kaukana rasvoista ja öljyistä ruoanvalmistuksen aikana.
- Kuumat höyryt voivat aikaansaada syttymisen.
- Käytetty öljy, joka voi sisältää ruokajäämiä, voi aiheuttaa tulipalon alhaisemmassa lämpötilassa kuin ensimmäistä kertaa käytetty öljy.
- Älä aseta helposti syttyviä tuotteita tai helposti syttyvien aineiden kanssa

kosketuksissa olleita tuotteita laitteeseen, laitteen päälle tai sen lähelle.

VAROITUS!

Laitteen vaurioitumisen vaara.

- Älä aseta kuumia keittoastioita käyttöpaneelin päälle.
- Älä aseta kuumaa keittoastian kantta keittotason lasipinnalle.
- Älä anna keittoastian kiehua kuiviin.
- Varo, etteivät esineet ja keittoastiat pääse putoamaan laitteen päälle. Laitteen pinta voi vaurioitua.
- Älä käynnistä keittoalueita tyhjiällä keittoastiolla tai ilman, että keittoalueella on keittoastia.
- Valuraudasta tai valmistetut keittoastiat tai keittoastiat, joiden pohjassa on vaurioita, voivat aiheuttaa naarmuja lasiin tai lasikeramiikkaan. Näitä astioita on kohotettava, kun niitä halutaan siirtää eri kohtaan keittotasolla.

2.4 Hoito ja puhdistus

- Puhdista laite säännöllisesti, jotta pintamateriaali pysyisi hyväkuntoisena.
- Kytke virta pois laitteesta ja anna sen jäähtyä, ennen kuin aloitat puhdistuksen.
- Älä käytä vesisuihketta ja höyryä laitteen puhdistamiseen.
- Puhdista laite kostealla pehmeällä liinalla. Käytä ainoastaan neutraaleja pesuaineita. Älä käytä hankaavia tuotteita, hankaavia sieniä, liuotteita tai metalliesineitä, ellei toisin ohjeisteta.

2.5 Huolto

- Laitteen korjaukseen liittyvissä asioissa tulee ottaa yhteyttä valtuutettuun huoltopalveluun. Ainoastaan alkuperäisiä varaosia saa käyttää.
- Lisätietoa tämän tuotteen sisällä olevista lamputa sekä erikseen myytävistä varalampuista: Kyseiset lamput on suunniteltu kestämään kodinkoneissa vaativia fyysisiä olosuhteita (esim. lämpötila, värinä, kosteus) tai ne antavat tietoa laitteen toimintatilasta. Niitä ei ole tarkoitettu muihin käyttötarkoituksiin eivätkä ne sovi huoneiden valaisemiseen.

2.6 Hävittäminen

VAROITUS!

Loukkaantumisen tai tukehtumisen vaara.

- Kysy tietoja laitteen oikeaoppisesta hävittämisestä paikalliselta viranomaiselta.
- Irrota pistoke pistorasiasta.
- Leikkaa virtajohto laitteen läheltä ja hävitä se.

3. ASENNUS

VAROITUS!

Lue turvallisuutta koskevat luvut.

3.1 Ennen asentamista

Kirjoita alla olevat tiedot ylös arvokilvestä ennen keittotason asentamista. Arvokilpi sijaitsee keittotason pohjassa.

Sarjanumero

3.2 Kalusteeseen sijoitettavat keittotasot

Kalusteeseen sijoitettavia keittotasoja saa käyttää vasta, kun ne on asennettu sopiviin, määräystenmukaisiin kalusteisiin ja työtasoihin.

3.4 Kytkentäkaavio

3.3 Virtajohto

- Keittotason tehonsyöttö on järjestetty virtajohdolla. Virtajohdon saa asentaa vain sähköasentaja.
- Käytä vaurioituneen virtajohdon vaihtamiseksi virtajohtotyyppiä: H05V2V2-F tai joka kestää yli 90 °C lämpötilaa. Ota yhteyttä valtuutettuun huoltoliikkeeseen. Virtajohdon saa vaihtaa vain sähköasentaja.
- Laite toimii joko 50 Hz tai 60 teholla Hz eikä taajuuksien vaihtaminen vaadi valtuutetun sähköasentajan suorittamia lisäasennuksia.

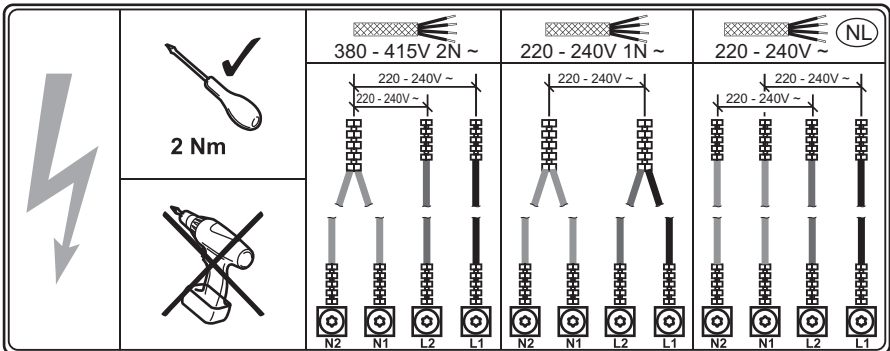

Johtojen värit

N2	N1	L2	L1
Sininen	Sininen – harmaa	Ruskea	Musta

3.5 Kokaminen

Jos keittotaso asennetaan liesituulettimen alapuolelle, katso laitteiden välinen vähimmäisetäisyys liesituulettimen asennusohjeista.

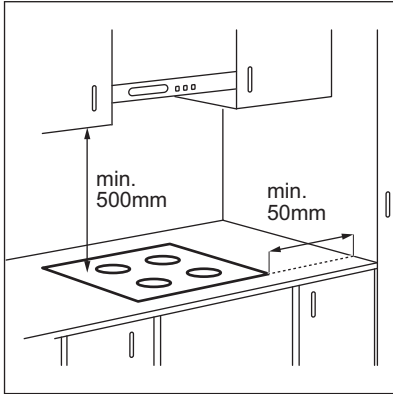

Jos laite on asennettu vetolaatikon yläpuolelle, vetolaatikon sisältö voi lämmetä ruoanlaiton aikana keittotason ilmanvaihdon seurauksena.

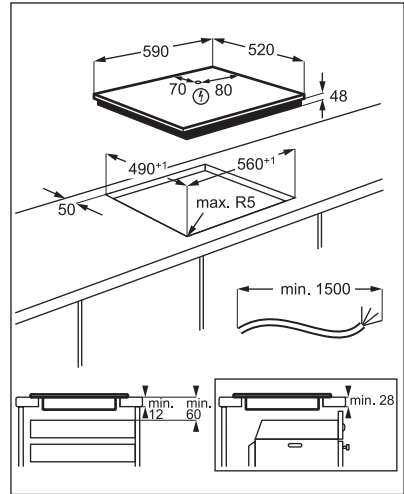

Etsi video-opastus "AEG-induktiokaittotasn asentaminen – Työtasonasennus" kirjoittamalla alla olevassa kuvassa ilmoitettu nimi kokonaisuudessaan.



www.youtube.com/electrolux
www.youtube.com/aeg

How to install your AEG
Induction Hob - Worktop installation



4. TUOTEKUVAUS

4.1 Keittoaluejärjestely

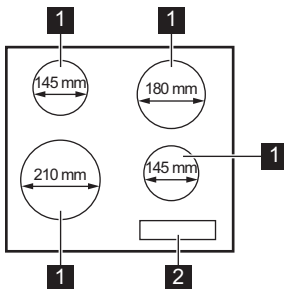

- 1 Induktiokaittoalue
- 2 Käyttöpaneeli

4.2 Käyttöpaneelin painikkeet

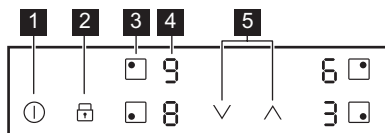

Laitetta käytetään kosketuspainikkeilla. Näytöt, merkivalot ja äänimerkit ilmaisevat, mitkä toiminnot ovat käytössä.

Kosketus-painike	Toiminto	Kuvaus
1	Päällä / Pois päältä	Keittotason kytkeminen päälle ja pois päältä.
2	Lukko / Lapsilukko	Käyttöpaneelin lukitseminen/lukituksen poistaminen.
3	-	Keittoalueen valitseminen.
4 -	Tehotason näyttö	Tehotason näyttäminen.
5	-	Tehotason säätäminen.

4.3 Tehotasojen näytöt

Näyttö	Kuvaus
	Keittoalue on kytketty pois toiminnasta.
	Keittoalue on toiminnassa.
	Booster on kytketty päälle.
	Toimintahäiriö.
	Keittoalue on vielä kuuma (jälkilämpö).
	Lukko / Lapsilukko on kytketty päälle.
	Keittoastia on sopimaton tai liian pieni, tai keittoalueella ei ole astiaa.
	Automaattinen virrankatkaisu on kytketty päälle.

5. PÄIVITTÄINEN KÄYTTÖ

VAROITUS!



Lue turvallisuutta koskevat luvut.

5.1 Kytkeminen toimintaan ja pois toiminnasta

Keittotaso kytketään toimintaan ja pois toiminnasta koskettamalla painiketta sekunnin ajan.

5.2 Automaattinen virrankatkaisu



Toiminto katkaisee virran automaattisesti keittotasosta seuraavissa tilanteissa:

- Kaikki keittoalueet on kytketty pois toiminnasta.
- Et aseta tehotasoa kytkettyäsi keittotason toimintaan.
- Käyttöpaneelin päälle on roiskunut jotakin tai sen päälle on asetettu jotakin (pannu, liina, jne.) yli 10 sekunnin ajaksi. Keittotasosta kuuluu äänimerkki ja se kytketty pois toiminnasta. Ota esine pois tai pyyhi käyttöpaneeli.
- Keittoalue ylikuumenee (esimerkiksi kun neste kiehuu kuiviin paistinpannalla). Anna keittoalueen jäähtyä ennen kuin käytät keittoaluetta uudelleen.
- Keittoastia on vääränlainen. Symboli  syttyy ja keittoalue kytketty automaattisesti pois toiminnasta 2 minuutin kuluttua.
- Keittoaluetta ei kytketä pois toiminnasta eikä tehotasoa muuteta. Jonkin ajan kuluttua merkkivalo  syttyy ja laite kytketty pois toiminnasta.

Tehotason ja keittotason sammumisajan suhde:



Tehotaso	Keittotason pois kytketympäaika
1 - 2	6 tuntia
3 - 4	5 tuntia
5	4 tuntia
6 - 9	1,5 tunti



5.3 Keittoalueen valitseminen

Valitse keittoalue koskettamalla vastaavan alueen kosketuspainiketta . Tehoasetus  näkyy näytössä.

5.4 Tehotaso

Aseta keittoalue.

Tehotasoa nostetaan koskettamalla painiketta . Tehotasoa lasketaan koskettamalla painiketta . Keittoalue

kytketään pois toiminnasta koskettamalla samanaikaisesti painikkeita  ja .

5.5 Jälkilämmön merkkivalo

VAROITUS!

 Niin kauan kuin merkkivalo palaa, on olemassa jälkilämmön aiheuttama palovammojen vaara.

Induktiokeittoalueella kypsennyksen vaatima lämpö kohdistuu suoraan keittoastian pohjaan. Lasikeramiikka lämpiää keittoastioiden lämmöstä.

Merkkivalo  tulee näkyviin, kun keittoalue on kuuma.

Merkkivalo voi myös ilmestyä:

- viereisille keittoalueille vaikka et olisi niitä käyttämässä,
- kun kuumia keittoastioita asetetaan kylmälle keittoalueelle,
- kun keittotaso on kytketty pois päältä, mutta keittoalue on edelleen kuuma.

Merkkivalo sammuu, kun keittoalue on jäähtynyt.



5.6 Booster

Kyseinen toiminto lisää induktiokeittoalueiden käytettävissä olevaa tehoa. Toiminto voidaan kytkeä toimintaan induktiokeittoalueelle vain rajoitetuksi ajaksi. Tämän jälkeen induktiokeittoalue kytketty automaattisesti takaisin korkeimmalle tehotasolle.



Lue ohjeet kohdasta "Tekniset tiedot".

Kytke toiminto toimintaan



keittoalueeseen: aseta ensin keittoalue ja aseta sitten maksimitehotaso. Kosketa painiketta , kunnes  syttyy.

Toiminnon kytkeminen pois toiminnasta: kosketa painiketta .

5.7 Lukko

Voit lukita käyttöpaneelin keittoalueiden toimiessa. Lukitseminen estää tehotason muuttamisen vahingossa.

Aseta ensin tehotaso.

Toiminnon kytkeminen toimintaan: kosketa painiketta .  syttyy neljän sekunnin ajaksi.

Toiminnon kytkeminen pois toiminnasta:

kosketa painiketta . Edellinen tehotaso kytkeytyy päälle.







Kun sammutat keittotason, myös tämä toiminto sammuu.





5.8 Lapsilukko





Toiminto estää keittotason käyttämisen vahingossa.

Toiminnon kytkeminen toimintaan:



kytketään keittotaso toimintaan painikkeella . Älä valitse tehotasoa. Kosketa painiketta  neljän sekunnin ajan.  syttyy. Kytke keittotaso pois toiminnasta painikkeella .





Toiminnon kytkeminen pois toiminnasta:



kytketään keittotaso toimintaan painikkeella . Älä valitse tehotasoa. Kosketa painiketta  neljän sekunnin ajan.  syttyy. Kytke keittotaso pois toiminnasta painikkeella .

Voit ohittaa toiminnon vain yhtä keittoaikaa koskien: kytke keittotaso toimintaan painikkeella .  syttyy. Kosketa painiketta  neljän sekunnin ajan. **Aseta tehotaso 10 sekunnin kuluessa.** Nyt voit käyttää keittotasoa. Kun kytket keittotason pois päältä painikkeella , toiminto on edelleen kytkettynä.

5.9 OffSound Control (Äänien kytkeminen päälle ja pois päältä)

Kytke keittotaso pois päältä. Paina  3 sekuntia. Paina  3 sekuntia. Näytössä

näky  vasemmalla etuvyöhykkeellä ja  tai  oikealla etuvyöhykkeellä. Kosketa oikean etutakavyöhykkeen anturikenttää  valitaksesi seuraavat asetukset:

-  – äänet ovat pois päältä
-  - äänet päälle

Kun toiminto on asetettu asentoon , äänimerkki kuuluu vain seuraavissa tapauksissa:

- kun kosketat 
- Keittotason toiminnassa on virhe.

5.10 Tehonhallinta

Jos useita keittoalueita on kytketty päälle ja kulutettu teho ylittää virtalähteen raja-arvon, tämä toiminto jakaa käytettävissä olevan tehon kaikkien keittoalueiden kesken. Keittoalue ohjailee kuennusasetuksia suojellakseen talon sulakkeita.

- Jos keittotaso saavuttaa suurimman käytettävissä olevan tehon rajan (katso tyyppikilpi), keittoalueiden teho vähenee automaattisesti.
- Viimeksi valitun keittoalueen kuennusasetus on aina etusijalla. Jäljellä oleva teho jaetaan aiemmin aktivoitujen keittoalueiden kesken päinvastaisessa järjestyksessä.
- Alhaisemman tehon omaavien alueiden tehotasonäyttö muuttuu aluksi valitun tehotason ja pienennetyn tehotason välillä.
- Odota, kunnes näyttö lakkaa vilkkumasta tai pienennä viimeksi valitun keittoalueen tehotasoa. Keittoalueet jatkavat toimintaansa alennetulla kuennusasetuksella. Muuta keittoalueiden lämpöasetuksia tarvittaessa käsin.

6. VIHJEITÄ JA NEUVOJA

VAROITUS!

Lue turvallisuutta koskevat luvut.

6.1 Ruoanlaittovälineet



Induktiokiittotasojen voimakas sähkömagneettinen kenttä kuumentaa keittoastiat erittäin nopeasti.

Induktiokiittotasolla tulee käyttää niille soveltuvia keittoastioita.

- Keittoastian pohjan tulee olla mahdollisimman paksu ja tasainen.
- Varmista, että keittoastioiden pohjat ovat puhtaat ja kuivat ennen niiden asettamista keittotasolle.
- Keittoastioita ei saa liu'uttaa keraamisen lasin pinnalla tai hangata siihen naamuuntumisen estämiseksi.

Keittoastioiden materiaali

- **soveltuvat:** valurauta, teräs, emaloitu teräs, ruostumaton teräs, monikerroksinen pohja (valmistajan oikealla merkinnällä).
- **ei sovellu:** alumiini, kupari, messinki, lasi, keramiikka, posliini.

Keittoastia soveltuu käytettäväksi induktiokiittotasolla, jos:

- vesi kiehuu hyvin nopeasti korkeimmalla tehotasolla
- magneetti vetää keittoastian pohjaa puoleensa.

Keittoastian mitat

- Induktiokiittotasot mukautuvat automaattisesti keittoastian pohjan kokoon.
- Keittoalueen tehokkuus on suhteessa keittoastian halkaisijaan. Keittoastia, jonka halkaisija on minimiarvoa pienempi, saa vain osan keittoalueen tehosta.
- Turvallisuussyistä johtuen sekä ihanteellisten kypsennystuloksen

saavuttamiseksi tulee käyttää korkeintaan "Keittoalueiden tekniset tiedot" -osiossa mainitun suuruisia keittoastioita. Keittoastioita ei tule pitää käyttöpaneelin läheisyydessä ruoanlaiton aikana. Tämä saattaa vaikuttaa käyttöpaneelin toimintaan tai vahingossa kytkeä keittotason toimintoja päälle.



Katso kohta "Tekniset tiedot".

6.2 Käytön aikana kuuluvat äänet

Jos kuulet:

- Halkeilevaa ääntä: keittoastia on valmistettu useasta materiaalista (monikerroksinen rakenne).
 - Vihellysäntä: käytät keittoaluetta korkealla tehotasolla ja keittoastia on valmistettu useasta eri materiaalista (monikerroksinen rakenne).
 - Huminaa: käytät korkeaa tehotasoa.
 - Napsahdusääniä: sähköpiirin kytkäytyminen.
 - Sihinää, surinaa: puhallin on toiminnassa.
- Nämä äänet ovat normaaleja, eivätkä ne tarkoita, että laitteessa olisi jokin vika.**

6.3 Esimerkkejä ruoanvalmistussovelluksista

Keittoalueen tehotason ja virrankulutuksen riippuvuusuhde ei ole lineaarinen. Virrankulutus ei kasva suhteellisesti suurempaan tehotasoon siirryttäessä. Tämä tarkoittaa, että keskisuurella tehotasolla toimiva keittoalue kuluttaa vähemmän kuin puolet maksimitason vaatimasta energiasta.



Taulukon tiedot ovat vain suuntaa antavia.

Tehoasetus	Käytä -toimenpidettä seuraaviin:	Aika (min)	Vinkejä
1	Pidä kypsennetty ruoka lämpimänä.	tarvittaessa	Aseta keittoastian päälle kansi.
1 - 2	Hollandaise-kastike, sulanut: voi, suklaa, gelatiini.	5 - 25	Sekoita tasaisin väliajoin.
2	Kiinteitä: kuohkeat munakkaat, keitetyt kananmunat.	10 - 40	Kypsennä kansi päällä.
2 - 3	Riisin ja maitoruokien haudutus, valmisruokien kuumentaminen.	25 - 50	Lisää vähintään kaksinkertainen määrä nestettä riisin suhteen, sekoita maitoruokia kypsennyksen puolivälissä.
3 - 4	Haudutetut vihannekset, kala, liha.	20 - 45	Lisää muutama ruokalusikallinen vettä. Tarkista veden määrä kypsennyksen aikana.
4 - 5	Höyrytetyt perunat ja muut vihannekset.	20 - 60	Lisää keittoastian pohjalle 1–2 cm vettä. Tarkista veden taso kypsennyksen aikana. Pidä kansi keittoastian päällä.
4 - 5	Kypsennä suuria määriä ruokaa, pataruokia ja keittoja.	60 - 150	Enintään 3 litraa nesteitä ja ainekset.
6 - 7	Kevyt paistaminen: leike, vasikanliha cordon bleu, kotletit, nakit, rissoleet, makkarat, maksa, rasvan ja jauhon sekoitus, kananmunat, pannukakut, munakit.	tarvittaessa	Käännä tarvittaessa.
7 - 8	Perusteellinen paistaminen, röstiperunat, sisäfileepihvit, pihvit.	5 - 15	Käännä tarvittaessa.
9	Keitetty vesi, keitetty pasta, paistettu liha (goulash, lihapata), uoppaistetut ranskalaiset.		
	Keitä suuria määriä vettä. Booster on kytkettyyn päälle.		

7. HOITO JA PUHDISTUS

VAROITUS!

Lue turvallisuutta koskevat luvut.

7.1 Yleistietoa

- Puhdista keittolevy jokaisen käytön jälkeen.
- Tarkista aina, että keittoastian pohja on puhdas.
- Pinnan naarmut tai tummat tahrat eivät vaikuta keittotason toimintaan.
- Käytä keittotason pintaan sopivaa erityistä puhdistusainetta.
- Käytä erityistä lasipinnan käsittelyyn tarkoitettua raaputinta.

7.2 Keittotason puhdistus

- **Poista välittömästi:** sulanut muovi, tuorekelmu, sokeri ja sokeripitoinen ruoka. Muutoin epäpuhtaudet voivat vahingoittaa keittotasoa. Varo palovammoja. Käytä keittotason erityistä kaavinta viistosti lasipintaa vasten ja liikuta kaavinta pintaa pitkin.
- **Poista sitten, kun keittotaso on jäähtynyt riittävästi:** kalkkirenkaat, vesirenkaat, rasvatahrat, kirkkaat metalliset värimuutokset. Puhdista keittotaso kostealla liinalla ja miedolla puhdistusaineella. Pyyhi keittotaso pehmeällä kuivalla liinalla puhdistuksen jälkeen.



- **Poista kirkkaat metalliset värimuutokset:** käytä veden ja viinietikan liuosta ja puhdista lasipinta liinalla.



8. VIANMÄÄRITYS

VAROITUS!

Lue turvallisuutta koskevat luvut.

8.1 Käyttöhäiriöt...

Ongelma	Mahdollinen syy	Korjaustoimenpide
Keittotasoa ei mene päälle eikä sitä voida käyttää.	Keittotasoa ei ole kytketty verkkovirtaan tai se on kytketty väärin.	Tarkista, onko keittotasoa kytketty oikein verkkovirtaan.
	Sulake on palanut.	Varmista, että vian syy on sulakkeessa. Jos sulake palaa jatkuvasti, käänny sähköalan ammattilaisen puoleen.
	Et asettanut tehotasoa 10 sekunnin kuluessa.	Kytke keittotasoa uudelleen toimintaan ja aseta tehotaso 10 sekunnin kuluessa.
	Olet koskettanut vähintään kahta kosketuspainiketta samanaikaisesti.	Kosketa vain yhtä kosketuspainiketta.
	Käyttöpaneelissa on vettä tai rasvatahroja.	Puhdista käyttöpaneeli.
Laitteesta kuuluu jatkuva piippaava äänimerkki.	Sähkökytkentä on väärä.	Irrota keittotasoa verkkovirrasta. Ota yhteyttä pätevään sähköasentajaan asennuksen tarkistamiseksi.
Äänimerkki kuuluu ja keittotasoa kytkeytyy pois päältä. Äänimerkki kuuluu keittotason kytkeytyessä pois päältä.	Vähintään yhdelle kosketuspainikkeelle on asetettu jotain.	Poista kyseinen esine kosketuspainikkeilta.
Keittotasoa kytkeytyy pois päältä.	Jokin esine on asetettu kosketuspainikkeelle  .	Poista kyseinen esine kosketuspainikkeelta.
Jälkilämmön merkkivalo ei syty.	Alue ei ole kuuma, koska sitä käytettiin vain vähän aikaa tai anturi on vioittunut.	Jos aluetta käytettiin riittävän pitkään sen kuumentamiseksi, ota yhteyttä valtuutettuun huoltoilikeeseen.
Tehoasetus muuttuu kahden tason välillä.	Tehonhallinta on kytketty päälle.	Katso kohta "Päivittäinen käyttö".
Hallintapaneeli on kuuma kosketettaessa.	Keittoastia on liian suuri tai se on asetettu liian lähelle hallintapaneelia.	Laita isokokoiset keittoastiat taka-alueille, jos mahdollista.
Äänimerkkiä ei kuulu käyttöpaneelin kosketuspainikkeita kosketettaessa.	Äänimerkit on kytketty pois toiminnasta.	Kytke äänimerkit toimintaan. Katso kohta "Päivittäinen käyttö".
 menee päälle.	Lapsilukko tai Lukko on kytketty päälle.	Katso kohta "Päivittäinen käyttö".

Ongelma	Mahdollinen syy	Korjaustoimenpide
 menee päälle.	Alueella ei ole keittoastioita.	Laita alueelle keittoastia.
	Keittoastia ei ole keittotasolle soveltuva.	Keittoastia soveltuu käytettäväksi induktiokeittotasolla. Katso kohta "Neuvoja ja vinkkejä".
	Keittoastian pohjan halkaisija on liian pieni käytetylle alueelle.	Käytä oikeankokoista keittoastiaa. Katso kohta "Tekniset tiedot".
 ja jokin numero menevät päälle.	Keittotason toiminnassa on virhe.	Sammuta keittotaso ja kytke se uudelleen toimintaan 30 sekunnin kuluttua. Jos  syttyy uudelleen, kytke keittotaso irti verkkovirrasta. Kytke keittotaso takaisin verkkovirtaan 30 sekunnin kuluttua. Jos ongelma jatkuu, ota yhteyttä valtuutettuun huoltoliikkeeseen.

8.2 Jos ratkaisua ei löydy...

Jos et itse löydä ratkaisua, ota yhteys jälleenmyyjään tai valtuutettuun huoltopalveluun. Ilmoita laitteen arvokilpeen merkityt tiedot. Anna myös kolminumeroinen kirjainkoodi lasikeramiikalle (lasipinnan kulmassa) ja virheilmoitus. Varmista, että olet

käyttänyt keittotasoa oikealla tavalla. Muussa tapauksessa huoltoteknikon tai jälleenmyyjän suorittama huolto ei ole ilmaista takuuajanakaan. Takuuaikaa ja valtuutettuja huoltokeskuksia koskevat tiedot on ilmoitettu takuukirjassa.

9. TEKNISET TIEDOT

9.1 Arvokilpi

Malli: IBB64200CB
 Tyyppi: 64 B4A 00 AA
 Induktio 6.9 kW
 Sarjanro
 AEG

PNC 949 492 536 00
 220 - 240 V / 400 V 2N, 50/60 Hz
 Valmistettu: Romania
 6.9 kW



9.2 Keittoaluemääritykset

Keittoalue	Nimellisteho (suurin tehotaso) [W]	Booster [W]	Booster kesto enintään [min]	Keittoastian halkaisija [mm]
Vasen edessä	2200	2400	4	125 - 210
Vasen takana	1400	1500	4	125 - 145
Oikea edessä	1400	1500	4	125 - 145
Oikea takana	1700	1800	4	150 - 180

Keittoalueiden teho voi poiketa hiukan taulukon arvoista. Se muuttuu keittoastioiden materiaalien ja mittojen mukaan.

Käytä korkeintaan taulukon halkaisijan kokoista keittoastiaa optimaalisten tulosten saavuttamiseksi.

10. ENERGIATEHOKKUUS

10.1 Tuotetiedot

Mallin tunniste	IBB64200CB	
Keittotason tyyppi	Kalusteeseen asennettava keittotaso	
Keittovyöhykkeiden lukumäärä	4	
Kuumennusteknologia	Induktio	
Ympyränmuotoisten keittovyöhykkeiden halkaisija (Ø)	Vasen edessä Vasen takana Oikea edessä Oikea takana	21.0 cm 14.5 cm 14.5 cm 18.0 cm
Keittovyöhykekohtainen energiankulutus (EC electric cooking)	Vasen edessä Vasen takana Oikea edessä Oikea takana	174.2 Wh/kg 177.2 Wh/kg 177.2 Wh/kg 177.2 Wh/kg
Keittotason energiankulutus (EC electric hob)	176.5 Wh/kg	

IEC / EN 60350-2 - Ruoanlaittoon tarkoitettut sähkötoimiset kodinkoneet - Osa 2:
Keittotasot - Suorituskyvyn mittaustavat.

10.2 Energiaa säästävä

Voit säästää energiaa päivittäisessä ruoanlaitossa noudattamalla alla olevia ohjeita.

- Kun kuumennat vettä, käytä vain tarvitsemasi määrä.

- Mikäli mahdollista, peitä keittoastia aina kannella.
- Aseta keittoastia suoraan keittoalueen keskelle.
- Käytä jälkilämpöä ruoan pitämiseksi lämpimänä tai pakastetun ruoan sulattamiseksi.

11. YMPÄRISTÖNSUOJELU

Kierrätä materiaalit, jotka on merkitty merkillä

 Kierrätä pakkaus laittamalla se asianmukaiseen kierrätysastiaan. Suojele ympäristöä ja ihmisten terveyttä kierrättämällä sähkö- ja elektroniikkaromut.

Älä hävitä merkillä  merkittyjä kodinkoneita kotitalousjätteen mukana. Palauta tuote paikalliseen kierrätyskeskukseen tai ota yhteyttä paikalliseen viranomaiseen.

FOR PERFEKTE RESULTATER

Takk for at du valgte dette AEG-produktet. Vi har laget det for å gi deg perfekt ytelse i mange år, med innovativ teknologi som bidrar til å gjøre livet enklere – egenskaper som du kanskje ikke finner på ordinære apparater. Bruk noen minutter på å lese dette, for å få mest mulig ut av den.

Gå inn på nettsiden vår for å:



Få råd om bruk, brosjyrer, hjelp til feilsøking, og informasjon om service og reparasjon:

www.aeg.com/support



Registrer produktet for å få bedre service:

www.registreaeg.com



Kjøp tilbehør, forbruksvarer og originale reservedeler til apparatet ditt:

www.aeg.com/shop

KUNDESTØTTE OG SERVICE

Bruk alltid originale reservedeler.

Når du kontakter vårt autoriserte servicesenter, må du sørge for at du har følgende opplysninger tilgjengelig: Modell, PNC, serienummer.

Informasjonen finner du på typeskiltet.

 Advarsel/Forsiktig – Sikkerhetsinformasjon

 Generell informasjon og tips

 Miljøinformasjon

Med forbehold om endringer.

INNHold

1. SIKKERHETSINFORMASJON.....	47
2. SIKKERHETSANVISNINGER.....	50
3. MONTERING.....	52
4. PRODUKTBEKRIVELSE.....	53
5. DAGLIG BRUK.....	54
6. RÅD OG TIPS.....	56
7. STELL OG RENGJØRING.....	58
8. FEILSØKING.....	58
9. TEKNISKE DATA.....	60
10. ENERGIEFFEKTIV.....	60
11. BESKYTTELSE AV MILJØET.....	61

1. SIKKERHETSINFORMASJON

Les medfølgende instruksjoner grundig før du installerer og bruker apparatet. Produsenten er ikke ansvarlig for personskader eller andre skader som følge av feilaktig

montering eller bruk. Hold alltid instruksjonene på et trygt og tilgjengelig sted for fremtidig referanse.

1.1 Sikkerhet for barn og utsatte mennesker

- Dette produktet kan brukes av barn fra 8 år og oppover og personer med reduserte fysiske, sensoriske eller mentale evner eller manglende erfaring og kunnskap, dersom de får tilsyn eller instruksjoner om bruken av produktet på en sikker måte, og forstår farene som er involvert. Barn under 8 år og personer med svært omfattende og komplekse funksjonsnedsettelse må holdes på avstand fra produktet med mindre de er under tilsyn til enhver tid.
- Barn bør være under oppsyn for å sikre at de ikke leker med produktet.
- Oppbevar all emballasje utilgjengelig for barn og kast den på riktig måte.
- **ADVARSEL:** Produktet og tilgjengelige deler blir varme under bruk. Hold barn og kjæledyr borte fra apparatet når det er i bruk og når det kjøles ned.
- Hvis produktet har en barnesikring, bør den aktiveres.
- Rengjøring og vedlikehold av produktet skal ikke utføres av barn.

1.2 Generell sikkerhet

- Dette produktet skal kun brukes til matlaging.
- Dette produktet er beregnet for bruk innendørs.
- Dette produktet kan brukes på kontorer, hotellrom, rom for bed & breakfast, gårdsgjestehus og andre lignende steder hvor slik bruk ikke overstiger (gjennomsnittlig) bruksnivåer for husholdningsrom.
- **ADVARSEL:** Produktet og tilgjengelige deler blir varme under bruk. Pass på at du ikke berører varmeelementene.
- **ADVARSEL:** Matlaging uten tilsyn på en platetopp med fett eller olje kan være farlig og kan resultere i brann.

- Røyk er en indikasjon på overoppheting. Bruk aldri vann til å slukke matlagingsbrann. Slå av produktet og dekk flammene med for eksempel et brannteppe eller lokk.
- ADVARSEL: Produktet må ikke tilføres strøm gjennom en ekstern bryterenhet, for eksempel en tidsbryter, eller koples til en krets som regelmessig slås av og på av en annen elektrisk enhet.
- FORSIKTIG: Tilberedningsprosessen må overvåkes En kortvarig tilberedningsprosess må overvåkes kontinuerlig.
- ADVARSEL: Brannfare: Ikke oppbevar gjenstander på kokeflatene.
- Metallgjenstander som kniver, gafler, skjeer og lokk må ikke legges på platetopp – de kan bli varme.
- Bruk ikke produktet før du installerer det i en innebygget enhet.
- Ikke bruk damprengjøring til å rengjøre produktet.
- Etter bruk slår du av platetopp med kontrollenheten og du skal ikke stole på kokekarsensoren.
- Hvis den glasskeramiske overflaten er sprukket, skal produktet slås av og kontakten tas ut. Hvis produktet er koblet til strømmettet direkte ved hjelp av sikringsboksen, fjerner du sikringen for å koble fra apparatet fra strømforsyningen. I begge tilfeller, tar du kontakt med det autoriserte servicesenteret.
- Hvis strømkabelen er skadet, må den kun skiftes av et autorisert serviceverksted eller en lignende kvalifisert person for å unngå fare.
- ADVARSEL: Bruk bare platetoppbeskyttelser som produsenten av kokeapparatet enten har utviklet selv eller angitt som egnet for bruk i apparatets bruksanvisning, eller koketoppbeskyttelser som er bygd inn i apparatet. Bruk av feil beskyttelser kan føre til ulykker.

2. SIKKERHETSANVISNINGER

2.1 Montering

ADVARSEL!

Montering må kun foretas av en kvalifisert person.

ADVARSEL!

Fare for personskade eller skade på produktet.

- Fjern all emballasje.
- Ikke monter eller bruk et skadet produkt.
- Følg installasjonsanvisningene som følger med produktet.
- Overhold minimumsavstanden fra andre produkter og enheter.
- Vær alltid forsiktig når du flytter produktet. Det er tungt. Bruk alltid vernebriller og lukket fotteøy.
- Dekk avskårne overflater i kabinettet med tetningsmiddel for å forhindre at fuktighet forårsaker svelling.
- Beskytt apparatets bunn mot damp og fuktighet.
- Monter ikke apparatet ved siden av en dør eller under et vindu. Dette hindrer varme kokekar fra å falle ned fra apparatet når dører eller vinduer er åpne.
- Hvert produkt har kjølevifter på undersiden.
- Hvis produktet er installert over en skuff:
 - Ikke lagre små papirdeler eller ark som kan trekkes inn, siden de kan skade kjøleviftene eller hemme kjølesystemet.
 - Ha en avstand på minimum 2 cm mellom bunnen av produktet og deler som er lagret i skuffen.
- Fjern separatorpaneler installert i skapet under apparatet.

2.2 Elektrisk tilkobling

ADVARSEL!

Fare for brann og elektrisk støt.

- Alle elektriske tilkoblinger skal utføres av en kvalifisert elektriker.

- Produktet må jordes hvis symbolet  ikke er trykt på klassifiseringsskiltet.
- Før du utfører enhver operasjon må du sørge for at produktet er frakoblet strømforsyningen.
- Kontroller at parameterne på typeskiltet er kompatible med de elektriske spesifikasjonene i strømforsyningen.
- Påse at produktet er riktig montert. Løs og feil strømkabel eller støpsel (hvis aktuelt), kan gjøre at terminalen blir for varm.
- Bruk riktig hovedstrømkabel.
- Påse at strømkabelen ikke floker seg.
- Påse at støtbeskyttelse er montert.
- Bruk avlastingsklemmen på kablet.
- Påse at strømkabelen eller støpselet (hvis aktuelt) ikke berører det varme produktet eller varme kokekar, når du kobler det til stikkkontakten.
- Ikke bruk grenuttak eller skjøteledninger.
- Pass på at støpselet (hvis aktuelt) eller strømkabelen ikke blir skadet. Kontakt vårt autoriserte servicesenter eller en elektriker for å bytte en ødelagt strømkabel.
- Beskyttelsen mot elektrisk støt fra strømførende og isolerte deler må festes på en måte som gjør at den ikke kan fjernes uten verktøy.
- Ikke sett støpselet i stikkkontakten før monteringen er fullført. Påse at det er tilgang til stikkkontakten etter monteringen.
- Hvis stikkkontakten er løs skal du ikke sette i støpselet.
- Ikke trekk i kablet for å koble fra produktet. Trekk alltid i selve støpselet.
- Bruk kun korrekte isoleringsenheter: vernebrytere, sikringer (sikringer av skrutypen fjernet fra holderen), jordfeilbrytere og kontaktorer.
- Den elektriske monteringen må ha en isoleringsenhet som lar deg frakoble apparatet fra strømmettet ved alle poler. Isoleringsenheten må ha en kontaktåpningsbredde på minst 3 mm.

2.3 Bruk

ADVARSEL!

Risiko for skade, brannskader og elektrisk støt.

- Produktets spesifikasjoner må ikke endres.
- Fjern all emballasje, merking og beskyttelseshinne (hvis aktuelt) før første gangs bruk.
- Pass på at ventilasjonsåpningene ikke er blokkerte.
- Ikke la produktet være uten tilsyn mens det er i drift.
- Slå av kokesonene etter hver gang de har vært i bruk.
- Ikke legg bestikk eller grytelokk på kokesonene. De kan bli varme.
- Ikke bruk produktet med våte hender eller når det er i kontakt med vann.
- Bruk ikke produktet som arbeids- eller oppbevaringsflate.
- Hvis produktets overflate er knust må du umiddelbart koble det fra strømforsyningen. Dette for å unngå elektrisk støt.
- Personer som bruker en pacemaker, må holde en avstand på minst 30 cm fra induksjonskokesonene når produktet er i bruk.
- Når du legger mat i varm olje, kan det sprute.
- Ikke bruk aluminiumsfolie eller andre materialer mellom kokeflaten og kokekaret, med mindre annet er spesifisert av produsenten av dette produktet.
- Bruk kun tilbehør anbefalt for dette produktet av produsenten.

ADVARSEL!

Fare for brann og eksplosjon.

- Oppvarming av fett og olje kan frigjøre brennbare damp. Hold flammer eller oppvarmede gjenstander unna fett og oljer når du tilbereder mat med dem.
- Dampen som svært varm olje slipper ut, kan forårsake selvantennelse.
- Brukt olje som kan inneholde matrester, kan forårsake brann ved en lavere temperatur enn olje som brukes for første gang.

- Legg ikke brennbare produkter, eller gjenstander som er fuktet med brennbare produkter, inn i eller i nærheten av apparatet.

ADVARSEL!

Fare for skade på produktet.

- Ikke oppbevar varme kokekar på kontrollpanelet.
- Ikke plasser et varmt grytelokk på platetoppens glassflate.
- Ikke la kokekar koke tørre.
- Vær forsiktig så du ikke la gjenstander eller kokekar falle på produktet. Overflaten kan bli skadet.
- Ikke aktiver kokesonene med tomt kokekar eller uten kokekar.
- Kokekar av støpejern eller med skadet bunn kan forårsake riper på glasset/ glasskeramikken. Løft alltid disse objektene opp når du må flytte dem på kokeflaten.

2.4 Pleie og rengjøring

- Rengjør produktet med jevne mellomrom for å hindre skade på overflaten.
- Slå apparatet av og la det avkjøle før rengjøring.
- Bruk ikke vannspray og damp for å rengjøre produktet.
- Rengjør produktet med en fuktet myk klut. Bruk kun nøytralt vaskemiddel. Ikke bruk abrasive produkter, skurende rengjøringssvampoer, løsemidler eller metallgjenstander, med mindre annet er spesifisert.

2.5 Tjenester

- Kontakt det autoriserte servicesenteret for å reparere apparatet. Bruk kun originale reservedeler.
- Angående lampen(e) i dette produktet og reservedeler som selges separat: Disse lampene er ment å motstå ekstreme fysiske forhold i husholdningsprodukter, for eksempel temperatur, vibrasjon, fuktighet, eller er ment å signalisere informasjon om produktets driftsstatus. De er ikke ment å brukes i andre bruksområder og egner seg ikke til rombelysning.

2.6 Avfallshåndtering

⚠ ADVARSEL!

Fare for skade eller kvelning.

- Kontakt lokalmyndighetene dine for informasjon om hvordan du kaster apparatet.

- Koble produktet fra strømmen.
- Kutt av strømkabelen, lukk produktet og kast den.

3. MONTERING

⚠ ADVARSEL!

Se etter i Sikkerhetskapitlene.

3.1 Før monteringen

Før du monterer koketoppen skriv ned informasjonen nedenfor fra typeskiltet. Typeplaten er plassert nederst i komfyrtoppen.

Serienummer

3.2 Koketopper

Koketopper skal bare brukes når de er bygd inn i egnede enheter og arbeidsbenker som oppfyller standardene.

3.4 Tilkoblingskjema

3.3 Tilkoblingskabel

- Platetoppen leveres med en tilkoblingskabel. Tilkoblingskabelen skal kun installeres av en kvalifisert elektriker.
- For å erstatte en ødelagt strømledning bruker du samme ledningstype: H05V2V2-F eller tilsvarende, som tåler temperatur på 90 °C eller høyere. Kontakt et autorisert servicesenter. Tilkoblingskabelen må kun skiftes ut av en kvalifisert elektriker.
- Produktet fungerer enten på 50 Hz eller 60 Hz og krever ingen ekstra handling fra en kvalifisert elektriker for å bytte mellom frekvensene.

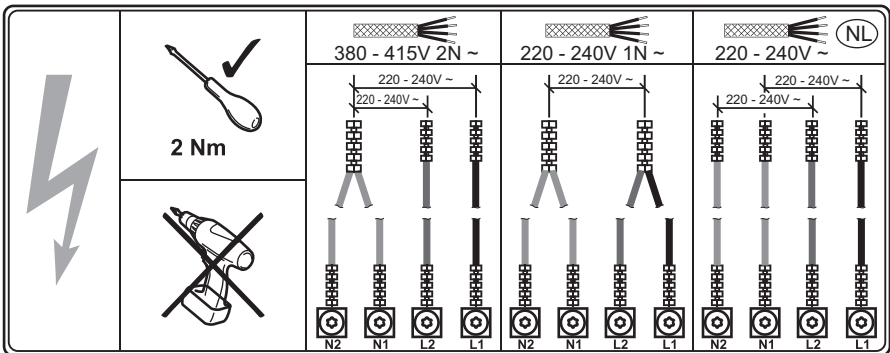

Ledningsfarger

N2	N1	L2	L1
Blå	Blå – grå	Brun	Svart

3.5 Sammenstilling

Hvis du installerer koketoppen under en avtrekksvifte, gå gjennom monteringsinstruksjonene for å finne minimumsavstanden mellom apparatene.

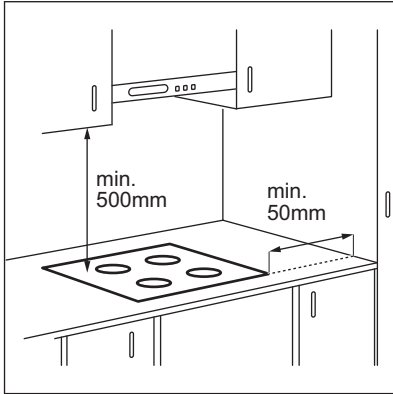

Hvis apparatet installeres over en skuff, kan komfyrtoppventilasjonen varme opp rettene lagret i skuffen under matlagingprosessen.

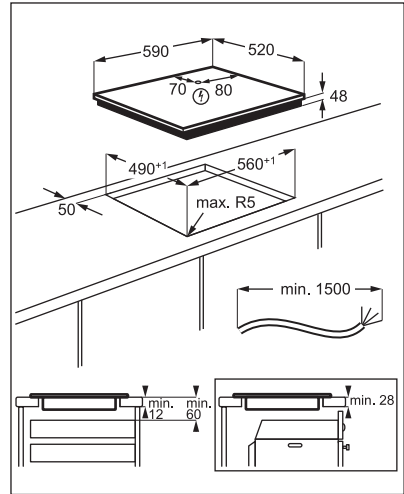

Finne videoopplæring "Slik installerer du din AEG induksjonstopp - toppmontering" ved å skrive inn hele navnet som er vist i illustrasjonen nedenfor.



www.youtube.com/electrolux
www.youtube.com/aeg

How to install your AEG
Induction Hob - Worktop installation



4. PRODUKTBESKRIVELSE

4.1 Oversikt over matlagingsoverflaten

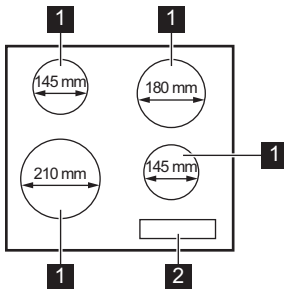

- 1 Induksjonskokesone
- 2 Betjeningspanel

4.2 Kontrollpanel oversikt

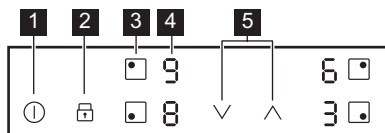

Bruk sensorfeltene til å betjene produktet. Displayer, indikatorer og lydsignaler forteller hvilke funksjoner som er i bruk.

Sensorfelt	Funksjon	Beskrivelse
1	ⓘ	På / Av Slå platetoppen av og på.
2	🔒	Sperre / Barnesikring Låse / låse opp betjeningspanelet.
3	◼	- Velge kokesone.
4	-	Effekttrinndisplay For å vise effekttrinnet.
5	⬆ / ⬇	- Stille inn en varmeinnstilling.

4.3 Effekttrinndisplayer

Display	Beskrivelse
0	Kokesonen er slått av.
1 - 9	Kokesonen er i bruk.
P	Booster er aktivert.
E + tall	Det har oppstått en feil.
H	En kokesone er fremdeles varm (restvarme).
L	Sperre / Barnesikring er aktivert.
F	Uegnet eller for lite kokekar, eller ikke noe kokekar på kokesonen.
-	Automatisk utkopling er aktivert.

5. DAGLIG BRUK

⚠ ADVARSEL!



Se etter i Sikkerhetskapitlene.

5.1 Slå på og av

Berør ⓘ i 1 sekund for å aktivere eller deaktivere platetoppen.

5.2 Automatisk utkopling

Funksjonen deaktiverer platetoppen automatisk hvis:

- alle kokesonene er deaktiverte,
- du stiller ikke inn effekttrinnet etter du har aktivert platetoppen,
- du søler noe eller setter noe på betjeningspanelet i mer enn 10 sekunder (en panne, klut, o.l.). Et lydsignalet høres, deretter slås platetoppen av. Fjern objektet eller vask betjeningspanelet.
- platetoppen blir for varm (f.eks. hvis en kasserolle tørrkokes). Før platetoppen brukes igjen, må kokesonene være kalde.
- du bruker feil kokeredskap. Symbolet  tennes og kokesonen slås automatisk av etter 2 minutter.
- du deaktiverer ikke en kokesone eller endrer effekttrinnet. Etter en stund tennes , og platetoppen deaktiveres.

Forholdet mellom effekttrinnet og tiden som platetoppen deaktiveres etter:





Effekttrinn	Platetoppen deaktiveres etter
1 – 2	6 timer
3 – 4	5 timer
5	4 timer
6 – 9	1,5 timer

5.3 Velge kokesone

Trykk på sensorfeltet  som svarer til en sone for å velge den kokesonen. Displayet viser varmeinnstillingen (.

5.4 Effekttrinnet

Velge kokesone.

Berør  for å øke effekttrinnet. Berør  for å redusere effekttrinnet. Berør  og  samtidig for å slå av kokesonen.

5.5 Restvarmeindikator

 **ADVARSEL!**

 Så lenge indikatoren er på, er det fare for forbrenning grunnet restvarme.

Induksjonskokesonene skaper den nødvendige varmen for tilberedning direkte i bunnen av kokekaret. Glasskeramikken varmes opp av varmen fra kokekaret.

Indikatoren  vises når en kokesone er varm.

Indikatoren kan også vises:

- for de nærliggende kokesonene selv om du ikke bruker dem,
- når varme kokekar er plassert på kald kokesone,
- når koketoppen er deaktivert, men kokesonen fortsatt er varm.



Indikatoren forsvinner når kokesonen er avkjølt.

5.6 Booster

Denne funksjonen gjør mer kraft tilgjengelig til induksjonskokesonene. Funksjonen kan aktiveres for induksjonskokesonen kun i en begrenset tidsperiode. Etter den tiden vil induksjonskokesonen automatisk gå tilbake til den høyeste effekttrinnet.



Se i kapittelet "Tekniske data".



Aktivere funksjonen for en kokesone: angi først kokesonen og velg deretter maksimal varmeinnstilling. Berør  inntil symbolet  tenes.

For å deaktivere denne funksjonen: berør .

5.7 Sperre

Du kan låse betjeningspanelet mens kokesonene er i bruk. Det hindrer utilsiktet endring av effekttrinnet.

Still inn effekttrinnet først.

For å aktivere funksjonen: berør   tennes i 4 sekunder.





For å deaktivere denne funksjonen: berør . Det tidligere effekttrinnet aktiveres.











Når du slår av platetoppen, deaktiveres også denne funksjonen.

5.8 Barnesikring



Denne funksjonen forhindrer at platetoppen blir slått på utilsiktet.



For å aktivere funksjonen: aktiver platetoppen med . Ikke velg en varmeinnstilling. Trykk på  i 4 sekunder.  Indikatoren tennes. Deaktiver platetoppen med .



For å deaktivere funksjonen: aktiver platetoppen med . Ikke velg en varmeinnstilling. Trykk på  i 4 sekunder.  Indikatoren tennes. Deaktiver platetoppen med .

For å overstyre funksjonen for kun én tilberedningstid: Aktiver platetoppen med .  Indikatoren tennes. Trykk på  i 4 sekunder. **Still inn varmeinnstillingen innen 10 sekunder.** Du kan betjene platetoppen. Når du deaktiverer komfyrtoppen med , blir funksjonen aktivert på nytt.

5.9 OffSound Control (Deaktivering og aktivisering av lydsignale)

Deaktiver platetoppen. Trykk og hold  inne i 3 sekunder. Trykk og hold  inne i 3 sekunder. Displayet viser  på fremre

venstre sone og  eller  på fremre høyre sone. Berør sensorfeltet for den høyre bakre sonen  for å velge ett av følgende:

-  – lydene er av
-  – lydene er på

Når funksjonen er satt til  kan du kun høre lyden når:

- du berører 
- Det er en feil på platetoppen.

5.10 Effektstyring

Hvis flere soner er aktive og den forbrukte effekten overskrider begrensningen av strømforsyningen, deler denne funksjonen den tilgjengelige effekten mellom alle sonene. Platetoppen kontrollerer varmeinnstillingene for å beskytte sikringene i boligen.

- Hvis platetoppen når grensen for maksimalt tilgjengelig effekt (se typeskiltet), vil effekten til sonene automatisk bli redusert.
- Effekttrinnet for den sist valgte sonen er alltid prioritert. Den gjenværende effekten deles mellom de tidligere aktiverte sonene i motsatt rekkefølge av valget.
- Displayet for de reduserte sonene skifter mellom den opprinnelig valgte varmeinnstillingen og den reduserte varmeinnstillingen.
- Vent til displayet slutter å blinke eller reduser varmeinnstillingen for den valgte sonen til slutt. Sonene fortsetter å virke med den reduserte varmeinnstillingen. Juster varmeinnstillingen til sonene manuelt om nødvendig.

6. RÅD OG TIPS



ADVARSEL!

Se etter i Sikkerhetskapitlene.

6.1 Kokekar



For induksjonssonene gir et sterkt elektromagnetisk felt varme i kokekaret veldig raskt.

Bruk induksjonskokesonene med egnede kokekar.

- Kokekarets bunn må være så tykk og flat som mulig.
- Sørg for at pannebaser er rene og tørre før du setter dem på den keramiske komfyrtoppens overflate.
- For å unngå riper må du ikke skyve eller gni gryten over det keramiske glasset.

Materiale i kokekar

- **riktig:** støpejern, stål, emaljert stål, rustfritt stål, bunn med flere lag (med riktig merke fra produsenten).
- **ikke riktig:** aluminium, kobber, messing, glass, keramikk, porselen.

Kokekaret er riktig til induksjonskomfyrtopp, hvis:

- vann koker veldig raskt på en sone med den høyeste varmeinnstillingen.
- en magnet fester seg til bunnen av kokekaret.

Kokekarenes mål

- Induksjonskokesonene tilpasser seg automatisk til størrelsen av kokekarets bunn.
- Kokesonens effektivitet er relatert til diameteren på kokekaret. Kokekar med en smalere diameter enn anbefalt minimum mottar bare halvparten av en kokesones effektgrad.
- Av sikkerhetsgrunner og optimale tilberedningsresultater må du ikke bruke kokekar som er større enn angitt i «Spesifikasjoner for kokesoner». Unngå å holde kokekar nær betjeningspanelet under tilberedningen. Dette kan påvirke funksjonens funksjon eller ved utilsiktet å aktivere komfyrtoppfunksjonene.



Se «Tekniske data».

6.2 Støy under bruk

Hvis du kan høre:

- knekkelyder: kokekaret består av forskjellige materialer (sandwichkonstruksjon).
- plystrelyder: du bruker en kokesone på et høyt effekttrinn, og kokekaret består av forskjellige materialer (en sandwichkonstruksjon).
- summing: du bruker et høyt effekttrinn.
- klikkelyder: det skjer elektriske koblinger.
- hvesing, summing: viften går.

Lydene er normale og betyr ikke noen funksjonsfeil.

6.3 Eksempler på tilberedningsmåter

Korrelasjonen mellom varmeinnstillingen til en sone og dens forbruk er ikke lineær. Når du øker varmeinnstillingen er den ikke proporsjonal med økt strømforbruk. Dette betyr at en kokesonen med middels varmeinnstillinger bruker mindre enn halvparten av effekten sin.



Informasjonen i tabellen er kun veiledende.

Varmeinnstilling	Bruk for å:	Tid (min)	Tips
1	Hold tilberedt mat varm.	etter behov	Sett et lokk på kokekaret.
1 - 2	Hollandaisesaus, smelte: smør, sjokolade, gelatin.	5 - 25	Rør fra tid til annen.
2	Størkning: luftige omeletter, bakte egg.	10 - 40	Tilbered med lokk.
2 - 3	Svell ris og melkeretter, varm ferdigretter.	25 - 50	Tilsett minimum to ganger så mye væske som ris, melkeretter må røres i under hele prosedyren.

Varmeinnstilling	Bruk for å:	Tid (min)	Tips
3 - 4	Damp grønnsaker, fisk, kjøtt.	20 - 45	Tilsett noen spiseskjeer vann. Kontroller vannmengden under prosessen.
4 - 5	Dampkok poteter og andre grønnsaker.	20 - 60	Dekk bunnen av gryten med 1–2 cm vann. Kontroller vannivået under prosessen. Hold lokket på gryten.
4 - 5	Lag større mengder mat, gryteretter og supper.	60 - 150	Opptil 3 l væske pluss ingredienser.
6 - 7	Skånsom steking: escalope, cordon bleu, koteletter, kjøttkaker, pølser, lever, sausejevning, egg, pannekaker, smultringer.	etter behov	Snu etter behov.
7 - 8	Steking, reven potetgrateng, svinestek, biff.	5 - 15	Snu etter behov.
9	Koke vann, koke pasta, brune kjøtt (gulasj, grytestek), frityrkoke pommes frites.		
	Koke opp store mengder vann. Booster er aktivert.		

7. STELL OG RENGJØRING

ADVARSEL!

Se etter i Sikkerhetskapitlene.

7.1 Generell informasjon

- Rengjør koketoppen etter hver bruk.
- Bruk kokekar med ren base.
- Riper eller mørke flekker på overflaten påvirker ikke bruken av koketoppen.
- Bruk et spesialrengjøringsprodukt for overflaten på komfyrtoppen.
- Bruk en specialskrape for glasset.

7.2 Rengjøring av platetoppen

- **Fjern umiddelbart:** Smeltet plast, plastfolie, sukker og mat som inneholder

sukker, ellers kan restene forårsake skade på platetoppen. Vær varsom slik at du unngår forbrenninger. Bruk en spesiell koketoppskraper på glassflaten i en skarp vinkel og skyv bladet bortover flaten.





- **Etter at koketoppen er tilstrekkelig avkjølt fjernes:** kalkringer, vannringer, fettflekker, blanke metalliske misfarginger. Rengjør koketoppen med en fuktig klut og rengjøringsmiddel som ikke sliper. Tørk av koketoppen med en myk klut etter rengjøring.
- **Fjerne skinnende metallisk misfarging:** Bruk en oppløsning av vann og eddik og rengjør glassflaten med en fuktig klut.

8. FEILSØKING

ADVARSEL!

Se etter i Sikkerhetskapitlene.

8.1 Hva må gjøres, hvis ...

Problem	Mulig årsak	Løsning
Du kan ikke aktivere eller betjene platetoppen.	Platetoppen er ikke koblet til en strømforsyning eller er koblet feil.	Kontroller om platetoppen er riktig koblet til strømforsyningen.
	Sikringen har gått.	Kontroller om sikringen er årsaken til funksjonssvikten. Hvis sikringene går gjentatte ganger, må du kontakte en elektriker.
	Du har ikke angitt varmeinnstilling innen 10 sekunder.	Slå på platetoppen igjen og still inn varmen innen det har gått 10 sekunder.
	Du berørte to eller flere sensorfelt samtidig.	Berør bare ett sensorfelt.
	Det er vann eller fettsprut på betjeningspanelet.	Rengjør betjeningspanelet.
Du kan høre en konstant pipelyd.	Den elektriske tilkoblingen er feil.	Koble platetoppen fra strømforsyningen. Be en kvalifisert elektriker for å kontrollere monteringen.
Et lydsignal høres, deretter slås platetoppen av. Et lydsignal høres når platetoppen slår seg av.	Du har satt noe på ett eller flere sensorfelt.	Fjern gjenstanden fra sensorfeltene.
Platetoppen deaktiveres.	Du har satt noe på sensorfeltet  .	Fjern gjenstanden fra sensorfeltet.
Restvarmeindikatoren vises ikke.	Sonen er ikke varm fordi den var bare i bruk en kort stund eller sensoren er skadet.	Kontakt servicesenteret dersom sonen fortsatt er varm i lang tid.
Effektrinnet endres mellom to trinn.	Effektstyring er aktivert.	Se «Daglig bruk».
Betjeningspanelet blir varmt å ta på.	Kokekaret er for stort eller du plasserer det for nær betjeningspanelet.	Sett store kokekar på de bakre sonene om mulig.
Det høres ingen lyd når du berører panelsensorfeltene.	Lydene deaktiveres.	Slå lydsignaler på. Se «Daglig bruk».
 tennes.	Barnesikring eller Sperre er aktivert.	Se «Daglig bruk».
 tennes.	Det er ikke noe kokekar på sonen.	Sett kokekaret på kokesonen.
	Du bruker feil kokekar.	Bruk kokekar som er egnet for induksjonspladetopper. Se «Råd og tips».
	Diameteren på kokekarets bunn er for liten til sonen.	Bruk kokekar med riktige dimensjoner. Se «Tekniske data».
 og et tall tennes.	Det er en feil på platetoppen.	Deaktiver platetoppen og aktiver den igjen etter 30 sekunder. Hvis  lyser igjen, kobler du platetoppen fra strømforsyningen. Aktiver platetoppen igjen etter 30 sekunder. Hvis problemet fortsetter, må du snakke med et autorisert servicesenter.

8.2 Hvis du ikke finner en løsning...

Hvis du ikke greier å løse problemet selv, kontakter du forhandleren eller et autorisert servicesenter. Oppgi opplysningene på typeskiltet. Oppgi også den tresifrede bokstavkoden for glasskeramikken (den er i hjørnet av glassflaten) og feilmeldingen som

vises. Sørg for at du har brukt koketoppen på riktig måte. Hvis ikke, må du selv betale for service fra serviceteknikeren eller forhandleren, også i garantitiden. Informasjonen om garantitiden og autoriserte servicesentre er oppført i garantiheftet.

9. TEKNISKE DATA

9.1 Typeskilt

Modell IBB64200CB
Type 64 B4A 00 AA
Induksjon 6.9 kW
Serienr.
AEG

PNC 949 492 536 00
220 - 240 V / 400 V 2N, 50 / 60 Hz
Laget i: Romania
6.9 kW



9.2 Spesifikasjoner for kokesoner

Kokesone	Nominell effekt (maks effektrinn) [W]	Booster [W]	Booster maksimal varighet [min]	Diameter på kokekar [mm]
Venstre fremme	2200	2400	4	125 - 210
Venstre bak	1400	1500	4	125 - 145
Høyre fremme	1400	1500	4	125 - 145
Høyre bak	1700	1800	4	150 - 180

Effekten for kokesonene kan variere noe sammenliknet med informasjonen i tabellen. Det endres iht. kokekarets materiale og størrelse.

For optimale matlagingsresultater, bruk ikke kokekar større enn angitt i tabellen.

10. ENERGIEFFEKTIV

10.1 Produktinformasjon

Modellidentifikasjon	IBB64200CB
Platetopp	Integrert platetopp
Antall soner	4
Oppvarmingsteknologi	Induksjon

Diameter på sirkulære soner (Ø)	Venstre fremme	21.0 cm
	Venstre bak	14.5 cm
	Høyre fremme	14.5 cm
	Høyre bak	18.0 cm
Energiforbruk per sone (EC electric cooking)	Venstre fremme	174.2 Wt/kg
	Venstre bak	177.2 Wt/kg
	Høyre fremme	177.2 Wt/kg
	Høyre bak	177.2 Wt/kg
Energiforbruk for platetopp (EC electric hob)		176.5 Wt/kg

IEC / EN 60350-2 - Elektriske husholdningsapparater for matlaging – del 2: Platetopp – Metoder for måling av ytelse.

10.2 Energisparende

Du kan spare energi under vanlig matlaging hvis du følger tipsene nedenfor.

- Når du varmer opp vann, bruk kun den mengden du trenger.
- Sett alltid lokket på kokekaret hvis det er mulig.
- Plasser kokekaret i senter av kokesonen.
- Bruk restvarmen for å holde maten varm eller for å smelte den.

11. BESKYTTELSE AV MILJØET

Resirkuler materialer som er merket med symbolet . Legg emballasjen i riktige beholdere for å resirkulere det. Bidrar til å beskytte miljøet, menneskers helse og for å resirkulere avfall av elektriske og elektroniske produkter. Ikke kast produkter som er merket

med symbolet  sammen med husholdningsavfallet. Produktet kan leveres der hvor tilsvarende produkt selges eller på miljøstasjonen i kommunen. Kontakt kommunen for nærmere opplysninger.

FÖR PERFEKTA RESULTAT

Tack för att du valt denna AEG-produkt. Den har utvecklats för att du ska kunna använda den i många år, med innovativa funktioner som gör livet enklare – och som inte finns på alla enklare produkter. Ägna några minuter åt denna beskrivning för att få största möjliga utbyte av produkten.

Besök vår webbplats för att:



Få tips om användning, broschyrer, felsökning, service- och reparationsinformation:
www.aeg.com/support



Registrera din produkt för bättre service:
www.registreaeg.com



Köpa tillbehör, förbrukningsvaror och originalreservdelar till din produkt:
www.aeg.com/shop

KUNDTJÄNST OCH SERVICE

Använd alltid originalreservdelar.

Ha följande uppgifter till hands när du kontaktar vår auktoriserade serviceverkstad:

Modell, artikelnummer, serienummer.

Informationen står på märkplåten.

 Varning/Försiktighet – Säkerhetsinformation

 Allmän information och tips

 Miljöinformation

Med reservation för ändringar.

INNEHÅLL

1. SÄKERHETSINFORMATION.....	62
2. SÄKERHETSINSTRUKTIONER.....	65
3. INSTALLATION.....	67
4. PRODUKTBESKRIVNING.....	68
5. DAGLIG ANVÄNDNING.....	69
6. RÅD OCH TIPS.....	71
7. UNDERHÅLL OCH RENGÖRING.....	73
8. FELSÖKNING.....	73
9. TEKNISKA DATA.....	75
10. ENERGIEFFEKTIVITET.....	75
11. MILJÖSKYDD.....	76

1. SÄKERHETSINFORMATION

Läs noga de bifogade instruktionerna före installation och användning av produkten. Tillverkaren är inte ansvarig för eventuella personskador eller andra skador som uppkommit som ett resultat av felaktig installation eller användning.

Förvara alltid bruksanvisningen på en säker och tillgänglig plats för framtida bruk.

1.1 Säkerhet för barn och personer med funktionsnedsättning

- Denna produkt kan användas av barn från 8 års ålder och uppåt, och av personer med nedsatt fysisk, sensorisk eller mental förmåga, samt personer med bristande erfarenhet och kunskap om de övervakas eller instrueras om hur produkten används på ett säkert sätt och förstår de risker som är förknippade med användningen. Barn under 8 år eller personer med mycket omfattande och komplexa funktionsnedsättningar ska inte vistas i närheten av produkten utan ständig uppsikt.
- Barn ska hållas under uppsikt så att de inte leker med produkten och .
- Håll allt förpackningsmaterial utom räckhåll för barn och kassera det på lämpligt sätt.
- **VARNING!** Ugnen och åtkomliga delar blir mycket varma under användning. Håll barn och husdjur borta från produkten när den används och när den svalnar.
- Om maskinen har ett barnlås ska den aktiveras.
- Barn får inte utföra rengöring och underhåll av produkten utan uppsikt.

1.2 Allmän säkerhet

- Denna produkt är endast avsedd för matlagning.
- Denna produkt är avsedd för enskilt hushållsbruk inomhus.
- Produkten kan användas i kontor, hotellrum, gårdsgästhus och liknande boenden där sådan användning inte innebär att genomsnittlig hushållsförbrukning överskrids.
- **VARNING!** Ugnen och åtkomliga delar blir mycket varma under användning. Var försiktig så att du inte vidrör värmeelementen.
- **VARNING!** Oövervakad matlagning på en häll med fett eller olja kan vara farligt och kan leda till brand.

- Rök är en indikation på överhettning. En brand vid matlagning ska inte släckas med vatten. Stäng av produkten och täck över lågorna med t.ex. brandfilt eller ett lock.
- **WARNING!** Produkten får inte strömförsörjas via en extern kopplingsanordning, såsom en timer, eller anslutas till en krets som regelbundet slås på och av med ett verktyg.
- **FÖRSIKTIGHETSÅTGÄRDER!** Tillagningsprocessen måste övervakas En kort tillagningsprocess måste övervakas kontinuerligt.
- **WARNING!** Brandfara: Förvara inte matvaror på tillagningsytorna.
- Metallföremål som knivar, gafflar, skedar och lock bör inte placeras på hällens yta eftersom de kan bli heta.
- Använd inte produkten innan den har installerats i inbyggnadsstrukturen.
- Använd inte ångrengöringsmedel för att rengöra produkten.
- Efter användning ska hällen stängas av med kontrollen. Förlita dig inte på kokkärlsdetektorn.
- Om keramik-/glasytan är sprucken ska produkten stängas av nätsladden dras ur. Om produkten är ansluten till elnätet direkt med kopplingsboxen ska säkringen tas bort för att koppla från produkten från strömförsörjningen. I båda fallen ska du kontakta vårt auktoriserade servicecenter.
- Om nätsladden är skadad måste den bytas av tillverkaren, tillverkarens auktoriserade servicecenter eller personer med motsvarande utbildning, för att undvika fara.
- **WARNING!** Använd endast hällskydd som designats av tillverkaren av produkten eller som anges som lämpliga av tillverkaren i bruksanvisningen, eller hällskydd som medföljer produkten. Olyckor kan inträffa om fel skydd används.

2. SÄKERHETSINSTRUKTIONER

2.1 Installation

VARNING!

Endast en behörig person får installera den här produkten.

VARNING!

Risk för personskador eller skador på produkten.

- Avlägsna allt förpackningsmaterial.
- Installera eller använd inte en skadad produkt.
- Följ installationsinstruktionerna som följer med produkten.
- Minsta avstånd till andra produkter ska beaktas.
- Var alltid försiktig när produkten rör sig eftersom den är tung. Använd alltid skyddshandskar och täkta skor.
- Tåta skurna ytor med tätningsmedel för att förhindra att fukt orsakar att den sväller.
- Skydda produktens botten mot ånga och fukt.
- Installera inte produkten nära en dörr eller under ett fönster. Detta förhindrar att heta kokkärl faller ned från produkten när dörren eller fönstret är öppet.
- Varje produkt har fläktar som kyler ner i botten.
- Om produkten är installerad ovanför en låda:
 - Förvara inga smådelar eller pappersark som kan dras in, eftersom de kan skada fläkten eller påverka kylsystemet.
 - Se till att avståndet mellan apparatens undersida och föremål som förvaras i lådan uppgår till minst 2 cm.
- Ta bort eventuella separeringspaneler installerade i skåpet under produkten.

2.2 Elektrisk inkoppling

VARNING!

Risk för brand och elektriska stötar.

- Alla elektriska anslutningar ska utföras av en behörig elektriker.

- Produkten måste jordas om symbolen  inte finns på märkplåten.
- Produkten måste göras strömlös före alla rengöringsarbeten.
- Se till att de parametrarna på märkskylten överensstämmer med elnätets elektricitet.
- Kontrollera att apparaten är rätt installerad. Lösa och ej fackmässigt monterade nätkablar eller kontakter (i förekommande fall) kan orsaka överhettning i kopplingsplinten.
- Använd korrekt kabel för den elektriska huvudledningen.
- Förhindra trassel avseende kabeln för den elektriska huvudledningen.
- Se till att ett skydd mot elchock är installerat.
- Använd klämman för dragavlastning på kabeln.
- Kontrollera att nätkabeln eller kontakten (i förekommande fall) inte vidrör den heta hushållsapparaten eller det heta kokkärlet, när du ansluter apparaten till ett eluttag.
- Använd inte grenuttag eller förlängningssladdar.
- Se till att inte orsaka skada på stickkontakten (om tillämpligt) eller på nätkabeln. Kontakta vårt auktoriserade servicecenter eller en elektriker för att ersätta en skadad nätkabel.
- Stötskyddet för strömförande och isolerade delar måste fästas på ett sådant sätt att det inte kan tas bort utan verktyg.
- Anslut stickkontakten till eluttaget först vid slutet av installationen. Kontrollera att stickkontakten är åtkomlig efter installationen.
- Anslut inte stickkontakten om vägguttaget sitter löst.
- Dra inte i anslutningssladden för att koppla bort produkten från eluttaget. Ta alltid tag i stickkontakten.
- Använd endast rätt isoleringsenheter: strömbrytare, säkringar (säkringar av skruvtyp tas ur hållaren), jordfelsbrytare och kontaktorer.
- Den elektriska installationen måste ha en isolationsenhet så att du kan koppla från produkten från nätet vid alla poler.

Kontaktöppningen på isolationsenheten måste vara minst 3 mm bred.

2.3 Använd

VARNING!

Risk för skador, brännskador eller elstötar föreligger.

- Ändra inte produktens specifikationer.
- Ta bort allt förpackningsmaterial, märkningsetiketter och skyddsfilm (om tillämpligt) före första användning.
- Kontrollera att ventilationsöppningarna inte är blockerade.
- Låt inte produkten stå utan uppsikt under användning.
- Stäng av kokzonen efter varje användningstillfälle.
- Lägg inte bestick eller kastrullock på kokzonerna. De kan bli varma.
- Använd inte produkten med våta händer eller när den har kontakt med vatten.
- Använd inte produkten som arbets- eller avlastningsyta.
- Koppla omedelbart bort produkten från eluttaget om ytan på produkten är sprucken. På detta sätt förhindrar du elstötar.
- Användare med pacemaker måste hålla ett avstånd på minst 30 cm från induktionskokzonerna när produkten är igång.
- När du lägger maten i het olja kan den stänka.
- Använd inte aluminiumfolie eller andra material mellan kokytan och kokkärlet, såvida inte annat anges av tillverkaren av denna maskin.
- Använd endast tillbehör som rekommenderas av tillverkaren för denna maskin.

VARNING!

Risk för brand och explosion.

- Fetter och olja kan avge brandfarliga ångor när de värms upp. Håll flammor eller uppvärmda föremål borta från fetter och oljor när du lagar mat med dem.
- Ångorna som frigörs i mycket het olja kan orsaka självantändning.

- Redan använd olja, som kan innehålla matrester, kan orsaka brand vid lägre temperatur jämfört med olja som används för första gången.
- Placera inte brandfarliga produkter eller föremål som är våta med brandfarliga produkter i, i närheten av eller på produkten.

VARNING!

Risk för skador på produkten.

- Låt inte heta kokkäril stå på kontrollpanelen.
- Lägg inte på några värmskydd på hällens glasyta.
- Låt inte kokkäril torrkoka.
- Var försiktig så att inte föremål eller kokkäril faller på produkten. Ytan kan skadas.
- Aktivera inte kokzonerna med tomma kokkäril eller utan kokkäril.
- Kokkäril av gjutjärn eller med skadad botten kan orsaka repor på glaset/ glaskeramiken. Lyft alltid sådana föremål när de flyttas på kokhällen.

2.4 Underhåll och rengöring

- Rengör produkten regelbundet för att förhindra att ytmaterialet försämrats.
- Stäng av produkten och låt den kallna före rengöring.
- Använd inte vattenspray och ånga för att rengöra produkten.
- Rengör produkten med en våt mjuk trasa. Använd bara neutrala rengöringsmedel. Använd inte skrovliga föremål, grova rengöringsdynamor, lösningsmedel eller metallföremål, om inte annat anges.

2.5 Service

- Kontakta ett auktoriserat servicecenter för reparation av produkten. Använd endast originalreservdelar.
- När det gäller lampan/lamporna i denna produkt och reservlampor som säljs separat: Dessa lampor är avsedda att tåla extrema fysiska förhållanden i hushållsapparater, såsom temperatur, vibration, fuktighet eller är avsedda att signalera information om produktens driftsstatus. De är inte avsedda att

användas i andra produkter eller som rumsbelysning i hemmet.

- Kontakta din kommun för information om hur produkten ska kasseras.
- Koppla loss produkten från eluttaget.
- Klipp av elkabeln nära produkten och kassera den.

2.6 Avyttring

⚠ VARNING!

Risk för personskador eller kvävning föreligger.

3. INSTALLATION

⚠ VARNING!

Se Säkerhetsavsnitten.

3.1 Före installationen

Innan du installerar hällen ska du anteckna informationen nedan från typskylten. Typskylten sitter nertill på hällen.

Serienummer

3.2 Inbyggnadshällar

Inbyggnadshällar får endast användas efter installation i lämpliga inbyggnadsenheter och arbetsbänkar enligt gällande standarder.

3.4 Kopplingsschema

3.3 Anslutningskabel

- Hällen är försedd med en anslutningskabel. Nätkabeln får endast installeras av en behörig elektriker.
- För att ersätta den skadade nätkabeln, använd kabeltyp: H05V2V2-F motsvarande som motstår temperaturer på 90 °C eller högre. Kontakta ett auktoriserat servicecenter. Nätkabeln får endast bytas ut av en behörig elektriker.
- Produkten arbetar antingen vid 50 Hz eller 60 Hz och kräver inga ytterligare åtgärder från en behörig elektriker för att växla mellan frekvenser.

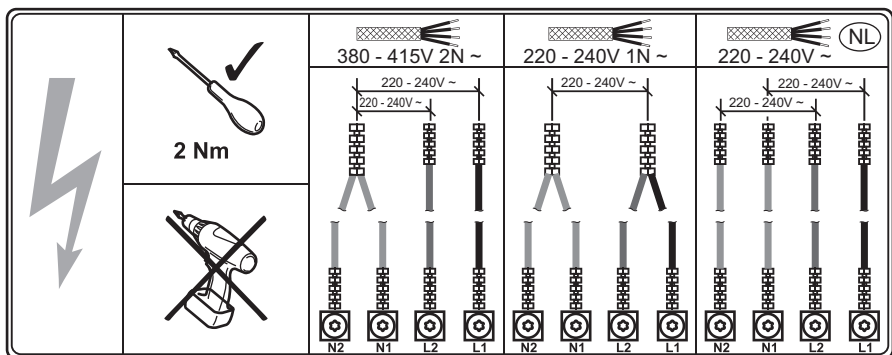

Kabelfärger

N2	N1	L2	L1
Blå	Blå - Grå	Brun	Svart

3.5 Montering

Om du installerar hällen under en köksfläkt, se monteringsanvisningarna för fläkten angående minsta avstånd mellan produkterna.

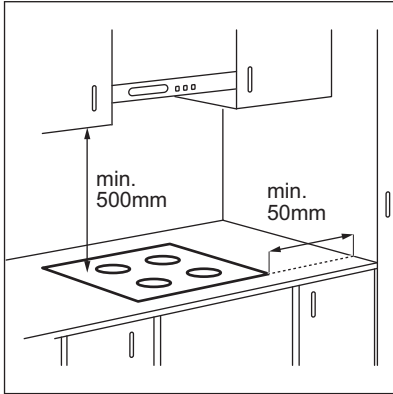

Om produkten har installerats ovanför en låda kan hällens ventilation värma upp det som förvaras i lådan när hällen används.

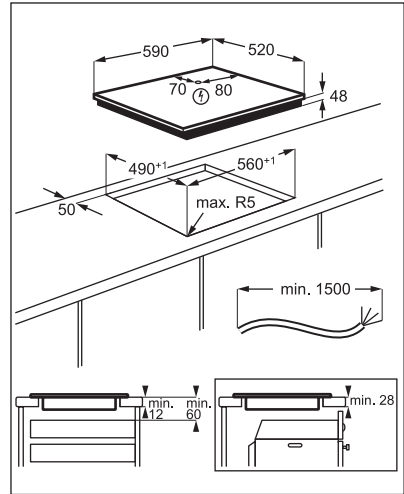

Hitta videoguiden "Så installerar du din induktionshäll från AEG – bänkinstallation" genom att skriva ut det fullständiga namnet som visas i figuren nedan.



www.youtube.com/electrolux
www.youtube.com/aeg

How to install your AEG
Induction Hob - Worktop installation



4. PRODUKTBESKRIVNING

4.1 Hällens layout

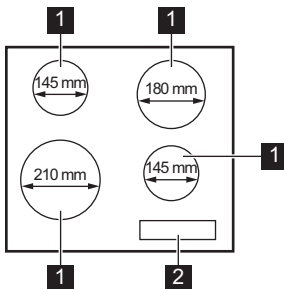

- 1 Induktion tillagningszon
- 2 Kontrollpanel

4.2 Kontrollpanellayout

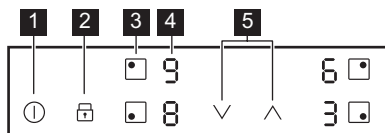

Använd touchkontrollerna för att använda produkten. Displayerna, indikeringarna och ljudsignalerna markerar vilka funktioner som är aktiverade.

Touch-kontroll	Funktion	Beskrivning
1	På / Av	För att aktivera och avaktivera hällen.
2	Knapplås / Barnlås	För att låsa / låsa upp kontrollpanelen.
3	-	För att välja kokzon.
4 -	Värmelägesdisplay	För att visa det inställda värmeläget.
5	-	För inställning av värmeläge.

4.3 Visningar av värmeställning

Display	Beskrivning
	Kokzonen är avstängd.
-	Kokzonen är på.
	Booster är på.
+ siffra	Ett fel har uppstått.
	En kokzon är fortfarande varm (restvärme).
	Knapplås / Barnlås är på.
	Kokkärlet är felaktigt eller för litet, eller inget kokkärl är placerat på kokzonen.
	Automatisk avstängning är på.

5. DAGLIG ANVÄNDNING

VARNING!



Se Säkerhetsavsnitten.

5.1 Aktivera och avaktivera

Tryck på i 1 sekund för att sätta på eller stänga av hällen.

5.2 Automatisk avstängning



Funktionen stänger av hällen automatiskt om:

- alla kokzoner är avstängda.
- du inte ställer in värmeläge efter hällen har satts på.
- du spiller något eller sätter något på kontrollpanelen längre än 10 sekunder (en kastrull, en handduk osv.). En ljudsignal ljuder och hällen stängs av. Ta bort föremålet eller rengör kontrollpanelen.
- hällen blir för het (t.ex. om ett kokkärl kokar torrt). Innan du använder hällen igen måste kokzonen kallna.
- du använder ett olämpligt kokkärl. Symbolen  tänds och kokzonen stängs av automatiskt efter 2 minuter.
- du stänger inte av en kokzon eller ändrar värmeläget. Efter en stund tänds  och hällen stängs av.

Förhållandet mellan värmeläge och tiden efter vilken hällen stängs av:





Värmeinställning	Hällen stängs av efter
1 - 2	6 timmar
3 - 4	5 timmar
5	4 timmar
6 - 9	1,5 timme

5.3 Välja kokzon

Välj en kokzon genom att trycka på touchkontrollen  som är kopplad till denna kokzon. Displayen visar värmeläget (.

5.4 Värmeläge

Ställ in kokzonen.

Tryck på  för att öka värmeläget. Användning  för att minska värmeläget. Tryck på  och  samtidigt för att inaktivera kokzonen.

5.5 Restvärmeindikator

 **WARNING!**

 Så länge indikatorn lyser finns det risk för brännskador från restvärme.

Induktionskokzonerna skapar den värme som behövs för tillagningen direkt i kokkärlens botten. Glaskeramiken värms upp av kokkärlens värme.

Indikatorn  visas när en kokzon är varm.

Indikatorn kan också visas:

- för de närliggande kokzonerna även om du inte använder dem,
- när heta kokkärl placeras på en kall kokzon,
- när hällen är avstängd men kokzonen fortfarande är varm.

Indikatorn försvinner när kokzonen har svalnat.

5.6 Booster

Den här funktionen gör mer effekt tillgänglig för induktionskokzonerna. Funktionen kan bara aktiveras för induktionskokzonen under en begränsad tidsperiod. Därefter kopplar induktionskokzonen automatiskt tillbaka till högsta värmeläget.

 **i**

Se avsnittet "Teknisk data".



För att aktivera funktionen för en kokzon: ställ först in kokzonen och sedan högsta värmeläge. Tryck på  tills  tänds.

För att avaktivera funktionen: tryck på .

5.7 Knapplås

Du kan låsa kontrollpanelen medan kokzonerna är igång. Funktionen förhindrar oavsiktliga ändringar av värmeläget.

Ställ in värmeläget först.

Aktivera funktionen: tryck på   tänds i 4 sekunder.

För att avaktivera funktionen: tryck på . Föregående värmeläge aktiveras.



När du avaktiverar hällen stängs även denna funktion av.

5.8 Barnlås

Denna funktion förhindrar oavsiktlig användning av hällen.

Aktivera funktionen: aktivera hällen med

ⓘ. Ställ inte in något värmeläge. Tryck på i 4 sekunder. tänds. Inaktivera hällen med ⓘ.

För att avaktivera funktionen: aktivera

hällen med ⓘ. Ställ inte in något värmeläge. Tryck på i 4 sekunder. tänds. Inaktivera hällen med ⓘ.

För att kringgå funktionen för ett enskilt tillagningsstillfälle: aktivera hällen med ⓘ.

tänds. Tryck på i 4 sekunder. **Ställ in värmeläge inom 10 sekunder.** Hällen kan nu användas. Om du avaktiverar hällen med ⓘ aktiveras funktionen igen.

5.9 OffSound Control (Avaktivering och aktivering av ljud)

Stäng av hällen. Tryck ned ⓘ i 3 sekunder.

Tryck ned i 3 sekunder. Displayen visas på den främre vänstra zonen och eller på den främre högra zonen. Tryck på touchkontrollen för den högra bakre zonen för att välja något av följande:

- – Ljud av
- - Ljud på

När denna funktion är inställd på hör du endast ljudet när:

- du trycker på ⓘ
- det har uppstått ett fel på hällen.

5.10 Effektregering

Om flera zoner är aktiva och den förbrukade effekten överstiger gränsen för strömtillförseln delar denna funktion den tillgängliga effekten mellan alla kokzoner. Hällen styr värmeinställningarna för att skydda säkringarna i husets installation.

- Om hällen når gränsen för maximal effekt (se produktdekal) reduceras effekten för kokzonerna automatiskt.
- Värmeinställningen för den senast valda tillagningszonen prioriteras alltid. Den återstående effekten delas mellan de tidigare aktiverade tillagningszonerna i omvänd ordning.
- Värmeinställningen för de reducerade zonerna ändras mellan den ursprungligen valda värmeinställningen och den reducerade värmeinställningen.
- Vänta tills displayen slutar blinka eller minska sedan värmeinställningen för den valda kokzonen. Tillagningszonerna fortsätter att arbeta med den reducerade värmeinställningen. Ändra värmeinställningarna för tillagningszonerna manuellt vid behov.

6. RÅD OCH TIPS



VARNING!

Se Säkerhetsavsnitten.

6.1 Kockärl



För induktionskokzoner genereras värmen mycket snabbt i kockäret med ett kraftigt elektromagnetiskt fält.

Använd induktionskokzonerna med lämpliga kockärl.

- Kockkärlets botten måste vara så tjock och plan som möjligt.
- Se till att kastrullens botten är ren och torr innan du sätter den på hällen.
- För att undvika repor ska man inte dra eller gnugga kastrullen mot det keramiska glaset.

Kokkärlsmaterial

- **rätt:** gjutjärn, stål, emaljerat stål, rostfritt stål, botten med flera lager (med korrekt märkning från en tillverkare).
- **inte rätt:** aluminium, koppar, mässing, glas, keramik, porslin.

Kokkärl är lämpliga för en induktionshäll om:

- vatten kokar mycket snabbt upp på en kokzon som är inställd på det högsta värmeläget.
- en magnet fäster på kastrullens botten.

Kokkärlets mått

- Induktionskokzonerna anpassar sig automatiskt till storleken på kokkärlets botten.
- Kokzonens effektivitet är relaterad till kokkärlets diameter. Kokkärl med en mindre diameter än den minsta får bara en del av effekten som kokzonen genererar.
- Av båda säkerhetsskäl och optimalt tillagningsresultat ska man inte använda kokkärl som är större än vad som anges i avsnittet "Specifikationer för kokzonen". Undvik att hålla kokkärl nära kontrollpanelen under tillagningen. Detta kan påverka kontrollpanelens funktion eller oavsiktligt aktivera hållfunktionerna.



Se "Tekniska data".

6.2 Ljud under användning

Om du hör:

- knackande ljud: kokkärl är tillverkat av olika material ("sandwichkonstruktion").
- visslande ljud: du använder kokzonen med en hög effektnivå och kokkärl är tillverkat av olika material ("sandwichkonstruktion").
- surrande: du använder en hög effektnivå.
- klickande: elektrisk omkoppling sker.
- susande: beror detta på att fläkten är igång.

Dessa ljud är normala och innebär inte att det är fel på produkten.

6.3 Exempel på matlagningstillämpningar

Korrelationen mellan en zons värmeläge och dess energiförbrukning är inte linjär. När du ökar värmeläget är det inte proportionellt mot att öka kokzonens energiförbrukning. Det betyder att en kokzon med medelhögt värmeläge använder mindre än hälften av sin effekt.



Uppgifterna i tabellen är endast riktvärden.

Värmeinställning	Använd för att:	Tid (min)	Tips
1	Se till att hålla tillagad mat varm.	vid behov	Placera ett lock på kokkärl.
1 - 2	Hollandaisesås, smält: smör, choklad, gelatin.	5 - 25	Rör om då och då.
2	Solidifiera: fluffiga omeletter, ugnsstekta ägg.	10 - 40	Tillaga med locket på.
2 - 3	Småkoka ris och mjölkkrätter, värma färdiglagade rätter.	25 - 50	Minst dubbelt så mycket vätska som ris, rör om mjölkbaserade rätter under tillagningen.

Värmeinställning	Använd för att:	Tid (min)	Tips
3 - 4	Stuva grönsaker, fisk, kött.	20 - 45	Tillsätt några msk vatten. Kontrollera vattenmängden under processens gång.
4 - 5	Ångkoka potatis och andra grönsaker.	20 - 60	Täck botten av kastrullen med 1-2 cm vatten. Kontrollera vattennivån under processens gång. Ha locket kvar på kastrullen.
4 - 5	Tillaga större mängder mat, grytor och soppor.	60 - 150	Upp till 3 l vätska plus ingredienser.
6 - 7	Mild stekning: schnitzel, cordon bleu-kalvkött, kotletter, risbiffar, korv, lever, roux, ägg, pannkakor, munkar.	vid behov	Vänd om när det behövs.
7 - 8	Grovstekt, riven potatisgräng, ryggbiffar, biffar.	5 - 15	Vänd om när det behövs.
9	Koka vatten, tillaga pasta, bryna kött (goulash, grytstek), fritera pommes frites.		
	Koka upp en stor mängd vatten. Booster är aktiverad.		

7. UNDERHÅLL OCH RENGÖRING

VARNING!

Se Säkerhetsavsnitten.

7.1 Allmän information

- Rengör hällen efter varje användningstillfälle.
- Använd alltid kokkärl med ren botten.
- Repor eller mörka fläckar på ytan påverkar inte hällens funktion.
- Rengör hällens yta med lämpligt rengöringsmedel.
- Använd en speciell skrapa för glaset.

7.2 Rengöring av hällen

- **Avlägsna omedelbart:** smält plast, plastfolie, salt, socker och mat som

innehåller socker, annars kan denna smuts orsaka skador på hällen. Var försiktig och undvik brännskador. Sätt specialistskrapan snett mot glasytan och för bladet över ytan.





- **Ta bort när hällen är tillräckligt nedkyld:** kalkringar, vattenringar, fettfläckar, blank metallisk missfärgning. Rengör hällen med en fuktig duk och icke slipande rengöringsmedel. Efter rengöring ska du torka hällen med en mjuk trasa.
- **Ta bort blank metallisk missfärgning:** använd en vattenlösning med vinäger och rengör glasytan med en trasa.

8. FELSÖKNING

VARNING!

Se Säkerhetsavsnitten.

8.1 Vad gör jag om...

Problem	Möjlig orsak	Avhjälpa felet
Det går inte att aktivera eller använda hällen.	Hällen är inte ansluten till strömförsörjningen eller den är ansluten på fel sätt.	Kontrollera att hällen är korrekt ansluten till strömförsörjningen.
	Säkring har gått.	Kontrollera att säkringen är orsaken till felet. Om säkringen går gång på gång, tala med en kvalificerad elektriker.
	Du har inte ställt in inställningen för uppvärmning på 10 sekunder.	Aktivera hällen igen och ställ in värmeinställningen på mindre än 10 sekunder.
	Du har tryckt på 2 eller fler touchkontroller samtidigt.	Tryck bara på en touchkontroll.
	Det finns vatten- eller fettstänk på kontrollpanelen.	Rengör kontrollpanelen.
Ett konstant pip ljud hörs.	Den elektriska anslutningen är felaktig.	Dra ur elkontakten. Tala med en behörig elektriker som kontrollerar installationen.
En ljudsignal hörs och hällen stängs av. En ljudsignal hörs när hällen stängs av.	Du har ställt något på en eller flera touchkontroller.	Ta bort föremålet från touchkontrollerna.
Hällen stängs av.	Du satte något på touch-kontrollen  .	Ta bort föremålet från touch-kontrollen.
Restvärmeindikatorn tänds inte.	Zonen är inte varm eftersom den bara har varit påslagen en kort stund eller så kan sensorn vara trasig.	Kontakta ett auktoriserat servicecenter om zonen varit på tillräckligt länge för att vara varm.
Värmeinställningen ändras mellan två nivåer.	Effektreglering är på.	Se "Daglig användning".
Kontrollpanelen är varm när du rör vid den.	Kokkärlet är för stort eller så står det för nära kontrollpanelen.	Placera stora kokkärl på de bakre zonen om möjligt.
Det hörs inget ljud när du trycker på touch-kontrollerna.	Ljudet är avaktiverat.	Aktivera ljudet. Se "Daglig användning".
 tänds.	Barnlås eller Knapplås är på.	Se "Daglig användning".
 tänds.	Det finns inget kokkärl på zonen.	Ställ kokkärlet på zonen.
	Kokkärlet passar inte.	Använd kokkärl som är lämpliga för induktionshällar. Se "Råd och tips".
	Diametern på kokkärlets botten är för liten för zonen.	Använd kokkärl med rätt mått. Se "Tekniska data".
 och en siffra tänds.	Det har uppstått ett fel på hällen.	Stäng av hällen och sätt på den igen efter 30 sekunder. Om  visas igen ska du dra ur elkontakten. Sätt i elkontakten igen efter 30 sekunder. Kontakta auktoriserat servicecenter om problemet fortsätter.

8.2 Om du inte kan avhjälpa felet...

Kontakta din återförsäljare eller auktoriserad serviceverkstad om du inte kan avhjälpa felet. Uppge uppgifterna på märkskylten. Uppge även den tresiffriga koden för glaskeramiken (den sitter i hörnet på glasytan) och vilka felmeddelanden som visas. Kontrollera att du

använde hällen på rätt sätt. I annat fall täcks inte kostnaden för serviceteknikerns eller återförsäljarens åtgärder av garantin. Informationen om garantitid och auktoriserade servicecenter finns i garantihäftet.

9. TEKNISKA DATA

9.1 Produktdekal

Modell IBB64200CB
Typ 64 B4A 00 AA
Induktion 6.9 kW
Serienr.....
AEG

PNC 949 492 536 00
220 - 240 V / 400 V 2N, 50 / 60 Hz
Tillverkad i: Rumänien
6.9 kW



9.2 Data för kokzoner

Kokzon	Nominell effekt (max värmeinställning) [W]	Booster [W]	Booster maximal koktid [min]	Kokkärls diameter [mm]
Vänster fram	2200	2400	4	125 - 210
Vänster bak	1400	1500	4	125 - 145
Höger fram	1400	1500	4	125 - 145
Höger bak	1700	1800	4	150 - 180

Kokzonernas effekt kan avvika något från uppgifterna i tabellen. Effekten beror på kokkärlens material och storlek.

För bästa resultat bör kokkärl som är större än måtten tabellen undvikas.

10. ENERGIEFFEKTIVITET

10.1 Produktinformation

Modellidentifiering	IBB64200CB
Typ av häll	Inbyggnadshäll
Antal kokzoner	4
Uppvärmningsmetod	Induktion

Diameter på runda kokzoner (Ø)	Vänster fram	21.0 cm
	Vänster bak	14.5 cm
	Höger fram	14.5 cm
	Höger bak	18.0 cm
Energiförbrukning per kokzon (EC electric cooking)	Vänster fram	174.2 Wh/kg
	Vänster bak	177.2 Wh/kg
	Höger fram	177.2 Wh/kg
	Höger bak	177.2 Wh/kg
Hällens energiförbrukning (EC electric hob)		176.5 Wh/kg

IEC / EN 60350-2 - Ugnar för hushållsbruk -
Del 2: Hällar - Metoder för mätning av
prestanda.

10.2 Energispartips

Du kan spara energi under den dagliga
matlagningen om du följer tipsen nedan.

- Använd endast den mängd som behövs
vid uppvärmning av vatten.
- Använd om möjligt lock på kokkärlet.
- Ställ kokkärlet i mitten av kokzonen.
- Använd restvärme för att hålla mat varm
eller för att smälta mat.

11. MILJÖSKYDD

Återvinn material med symbolen . Återvinn
förpackningen genom att placera den i
lämpligt kärl. Bidra till att skydda vår miljö och
vår hälsa genom att återvinna avfall från
elektriska och elektroniska produkter. Släng

inte produkter märkta med symbolen  med
hushållsavfallet. Lämna in produkten på
närmaste återvinningsstation eller kontakta
kommunkontoret.







www.aeg.com/shop



867373841-C-322023

AEG